

Getting Started	En
Mise en route	Fr
Erste Schritte	De
Introduzione	It
Introducción	Es
Introdução	Pt
Ξεκινώντας	El
Sådan kommer du i gang	Da
Aan de slag	Nl
Posada en marxa	Ca
Komma igång	Sv
Aloittaminen	Fi
Начало работы	Ru
Початок роботи	Uk
Sagatavošana darbam	Lv
Parengimas darbui	Lt
Alustamine	Et
Pierwsze kroki	Pl
Začínáme	Cs
Začínáme	Sk
Kako začnete	Sl
Početak	Hr
Kezdeti lépések	Hu
Punerea în funcțiune	Ro
Първи стъпки	Bg
Başlangıç	Tr
بدء التشغيل	Ar

# Installing the Machine

## Installation Requirements

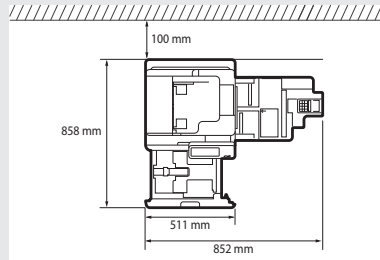

Remove all the tape.

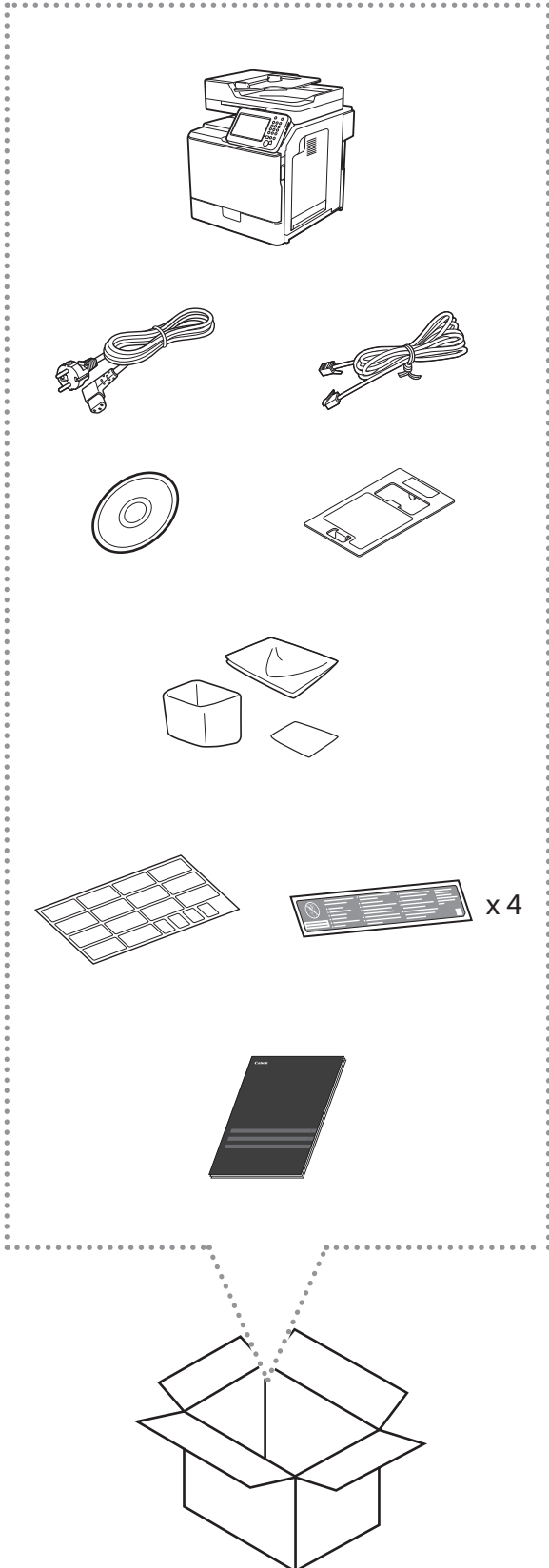
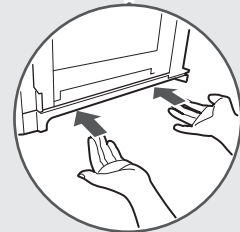
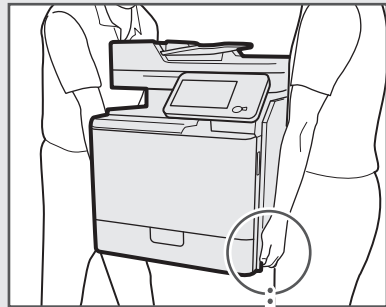

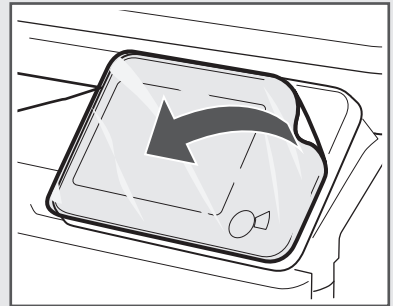
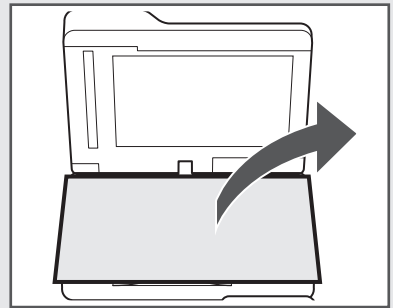
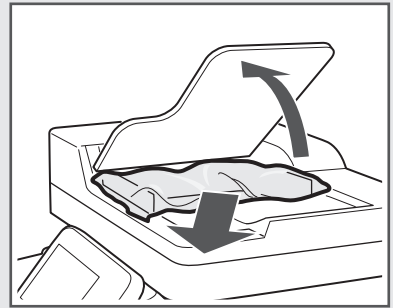
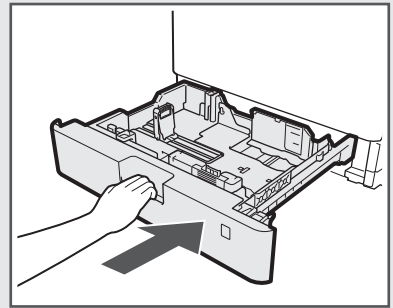
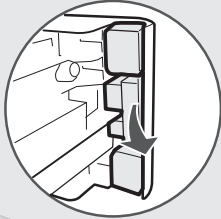
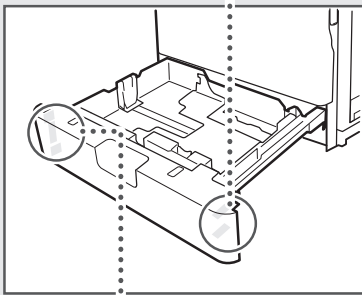
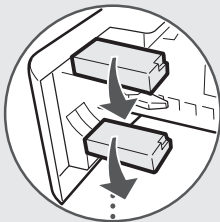
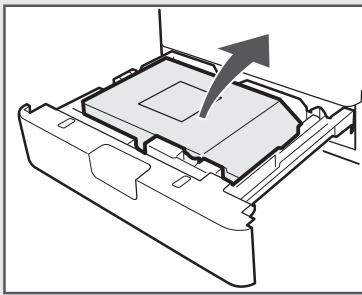
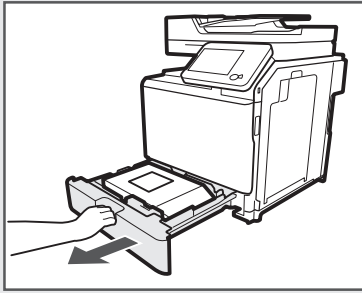

# Installing the Machine

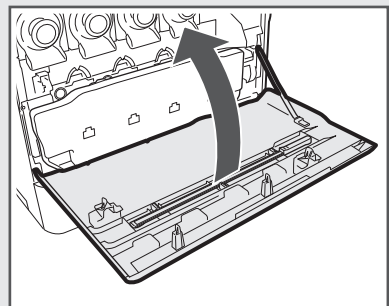
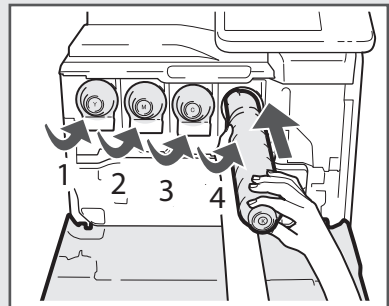
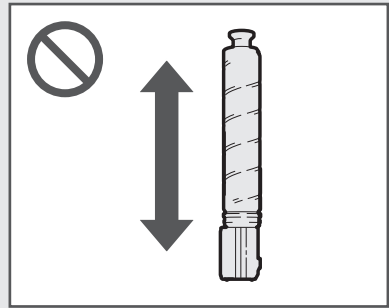
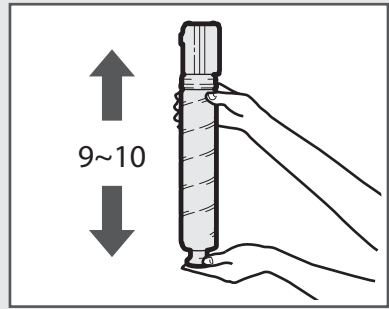
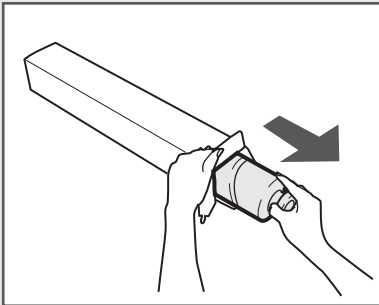
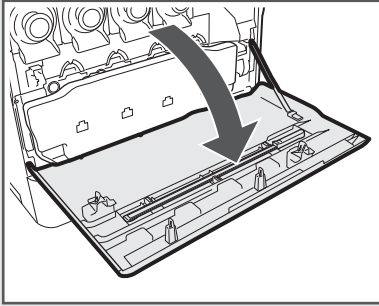
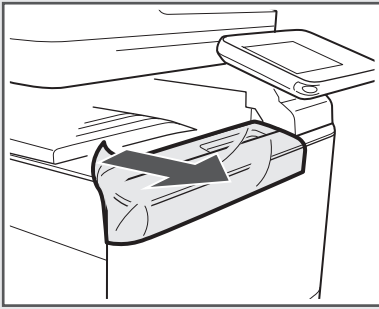

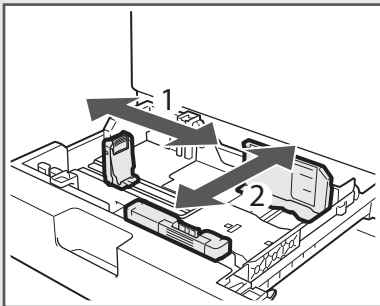
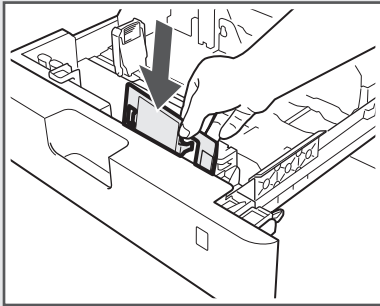
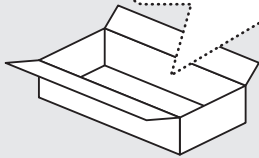
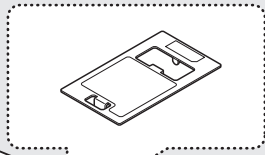
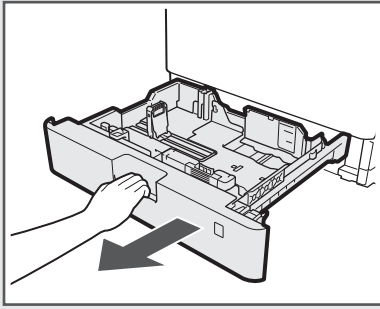

A4

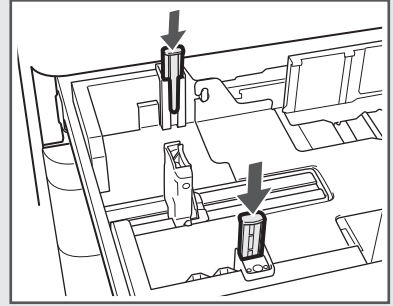

LTR/LGL

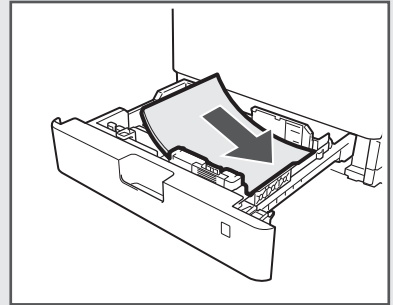
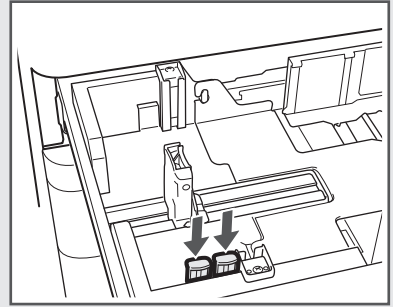

# Installing the Machine

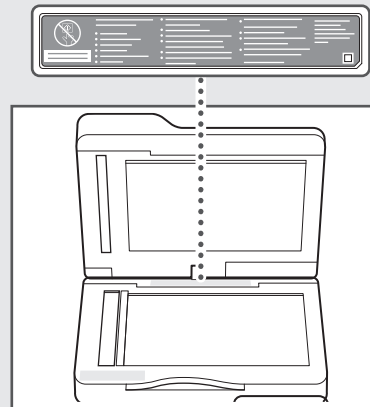
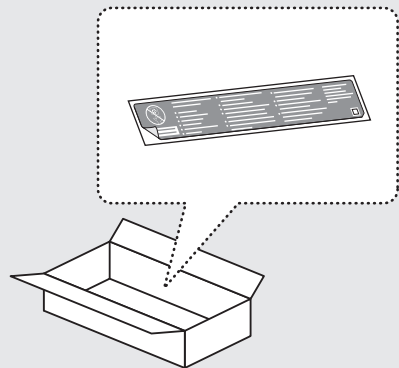
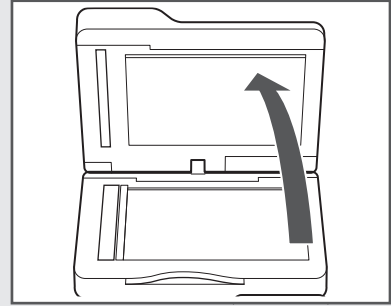
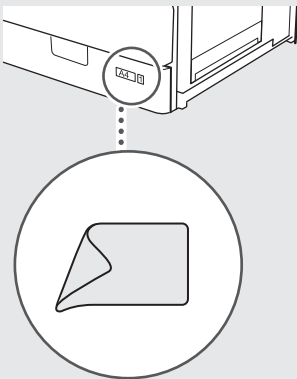
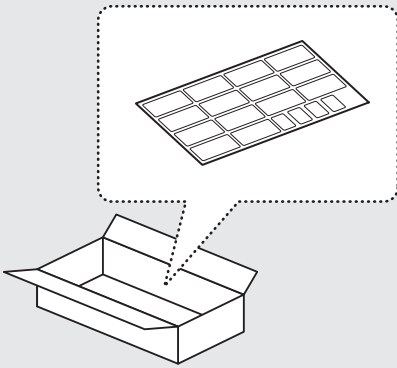
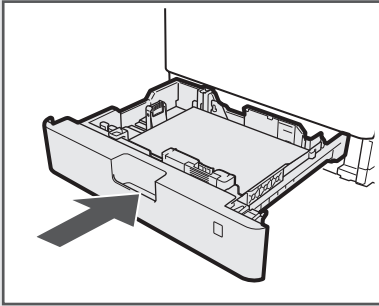

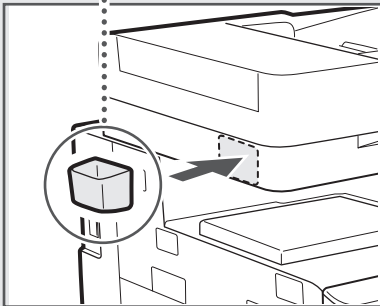
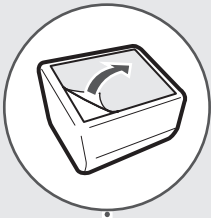
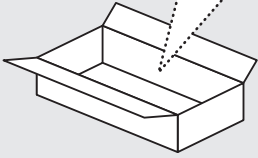
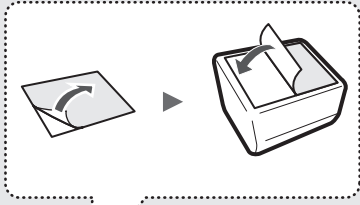
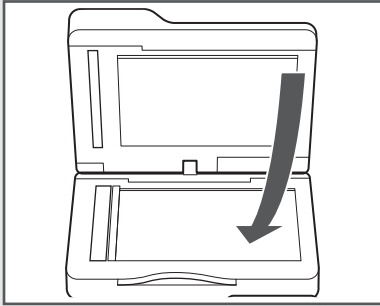

## Contents

About the Supplied Manuals .....	14	Connecting via a USB Cable .....	16
Navigating the Menu and Text Input Method .....	14	Setting a Paper Size and Type.....	16
Connecting the Power Cord and Turning ON the Power .....	15	Specifying Initial Fax Settings and Connecting a Telephone Cable .....	17
Specifying the Initial Settings .....	15	Perform Useful Tasks .....	18
Choosing the Method to Connect the Machine to the Computer .....	15	Clearing Paper Jams .....	19
Connecting via a Wired LAN.....	15	Replacing Toner Cartridge .....	20

## Table des matières

A propos des manuels fournis .....	24	Connexion via un câble USB.....	26
Navigation dans le menu et méthode de saisie du texte .....	24	Réglage du format et du type de papier.....	26
Branchement du cordon d'alimentation et mise sous tension .....	25	Configuration des réglages de fax initiaux et connexion d'un câble téléphonique .....	27
Configuration des réglages initiaux .....	25	Procédures utiles .....	28
Choix de la méthode de connexion de la machine à l'ordinateur .....	25	Résolution des bourrages papier .....	29
Connexion via un réseau filaire .....	25	Remplacement de la cartouche d'encre .....	30

## Inhalt

Informationen zu den mitgelieferten Anleitungen .....	34	Verbindung über ein USB-Kabel .....	36
Navigieren durch das Menü und Texteingabemethode .....	34	Einstellen von Papierformat und Papiertyp.....	36
Anschließen des Netzkabels und Einschalten des Geräts über den Netzschalter .....	35	Festlegen der anfänglichen Faxeinstellungen und Anschließen eines Telefonkabels .....	37
Festlegen der anfänglichen Einstellungen .....	35	Ausführen nützlicher Aufgaben.....	38
Auswählen der Methode zum Herstellen einer Verbindung zwischen Gerät und Computer .....	35	Beseitigen von Papierstaus.....	39
Verbindung über ein LAN.....	35	Austauschen der Tonerpatrone.....	40

## Sommario

Informazioni sui manuali in dotazione .....	44	Connessione tramite cavo USB .....	46
Esplorazione del menu e metodo d'immissione del testo .....	44	Impostazione del formato e del tipo di carta.....	46
Collegamento del cavo di alimentazione e accensione.....	45	Selezione delle impostazioni iniziali del fax e connessione di un cavo telefonico .....	47
Selezione delle impostazioni iniziali .....	45	Attività utili .....	48
Selezione del metodo di connessione della macchina al computer .....	45	Rimozione degli inceppamenti di carta.....	49
Connessione tramite LAN cablata.....	45	Sostituzione della cartuccia del toner .....	50

## Contenido

Acerca de los manuales suministrados .....	54	Conexión mediante una red LAN cableada.....	55
Navegación por el menú y método de introducción de texto .....	54	Conexión con un cable USB.....	56
Conexión del cable de alimentación y encendido del interruptor de alimentación.....	55	Ajuste del tamaño y el tipo del papel .....	56
Especificación de la configuración inicial.....	55	Especificación de la configuración inicial de fax y conexión del cable del teléfono .....	57
Selección del método para conectar el equipo al ordenador.....	55	Tareas útiles .....	58
		Eliminación de atascos de papel .....	59
		Sustitución del cartucho de tóner.....	60

## Índice

Acerca dos manuais fornecidos .....	64
Navegar no menu e método de introdução de texto ...	64
Ligar o cabo de alimentação e a alimentação .....	65
Especificar as definições iniciais.....	65
Selecionar o método de ligação da máquina ao computador .....	65
Ligar através de LAN com fios.....	65
Ligar através de um cabo USB .....	66

Definir um tipo e tamanho de papel.....	66
Especificar as definições iniciais de fax e ligar um cabo telefónico .....	67
Executar tarefas úteis.....	68
Retirar papel encravado.....	69
Substituir uma cartridge de toner.....	70

## Περιεχόμενα

Πληροφορίες για τα παρεχόμενα εγχειρίδια .....	74
Περιήγηση στο μενού και τη μέθοδο εισαγωγής κειμένου .....	74
Σύνδεση του καλωδίου ρεύματος και ενεργοποίηση της ισχύος.....	75
Καθορισμός αρχικών ρυθμίσεων.....	75
Επιλογή του τρόπου σύνδεσης της συσκευής στον υπολογιστή.....	75
Σύνδεση μέσω ενσύρματου LAN.....	75

Σύνδεση μέσω καλωδίου USB .....	76
Καθορισμός μεγέθους και τύπου χαρτιού.....	76
Καθορισμός των αρχικών ρυθμίσεων φαξ και σύνδεση καλωδίου τηλεφώνου .....	77
Εκτέλεση χρήσιμων εργασιών .....	78
Αφαίρεση μπλοκαρισμένων χαρτιών .....	79
Αντικατάσταση κασέτας γραφίτη .....	80

## Indhold

Om de medfølgende vejledninger .....	84
Navigation i menuen og tekstindlæsningsmetode .....	84
Tilslutning af netledningen og aktivering af maskinen .....	85
Angivelse af startindstillingerne.....	85
Valg af metode til at slutte maskinen til computeren... Forbindelse med kablet LAN.....	85
Forbindelse via USB-kabel .....	86
Indstilling af papirformat og -type.....	86

Angivelse af startindstillinger for fax og tilslutning af en telefonledning.....	87
Udfør nyttige opgaver .....	88
Udbedring af papirstop .....	89
Udskiftning af tonerpatronen.....	90

## Inhoudsopgave

Informatie over de meegeleverde handleidingen .....	94
Navigeren in het menu en tekstinvoermethode .....	94
Het netsnoer aansluiten en de machine inschakelen... De begininstellingen opgeven.....	95
Kiezen hoe de machine met de computer wordt verbonden .....	95
Verbinding maken via een bekabeld LAN.....	95
Verbinden via een USB-kabel.....	96
Papierformaat en type papier instellen.....	96

De beginfaxinstellingen opgeven en een telefoonkabel aansluiten.....	97
Nuttige taken uitvoeren.....	98
Papierstoringen verhelpen .....	99
Toner cartridge vervangen .....	100

## Contingut

Quant als manuals subministrats .....	104
Navegació pel menú i Mètode d'entrada de text .....	104
Connexió del cable d'alimentació i encesa de l'interruptor d'alimentació .....	105
Especificació de les opcions iniciais.....	105
Elecció del mètode per connectar l'equip a l'ordinador .....	105
Connexió mitjançant una xarxa de fil .....	105

Connexió mitjançant un cable USB .....	106
Configuració de la mida i el tipus de paper.....	106
Especificació de les opcions de fax inicials i Connexió d'un cable telefònic .....	107
Realitzar tasques útils .....	108
Eliminació dels encallaments de paper.....	109
Substitució del cartutx de tòner .....	110

## Innehåll

Om de medföljande handböckerna .....	114
Navigering i menyn och textinmatningsmetod.....	114
Ansluta nätkabeln och slå på strömmen .....	115
Ange de inledande inställningarna .....	115
Välj metod för att ansluta enheten till datorn.....	115
Ansluta via ett trådbundet nätverk.....	115
Ansluta via en USB-kabel.....	116
Ange pappersformat och papperstyp .....	116

## Sisällys

Tietoja laitteen mukana toimitettavista oppaista .....	124
Valikossa siirtyminen ja tekstinsyöttötapa.....	124
Virtajohdon liittäminen ja virran kytkeminen.....	125
Perusasetusten määrittäminen .....	125
Laitteen ja tietokoneen välisen kytkentätavan valitseminen.....	125
Kytkeminen langallisen lähiverkon kautta.....	125
Kytkeminen USB-kaapelilla.....	126

## Содержание

Сведения о входящих в комплект руководствах.....	134
Поиск в меню и способ ввода текста.....	134
Подсоединение кабеля питания и включение аппарата .....	135
Указание начальных параметров .....	135
Выбор метода подключения аппарата к компьютеру.....	135
Подключение через проводную локальную сеть ...	135

## Зміст

Посібники з комплекту постачання .....	144
Переміщення між пунктами меню та спосіб вводу тексту .....	144
Підключення шнура живлення й увімкнення живлення.....	145
Установлення початкових параметрів .....	145
Вибір способу підключення апарата до комп'ютера .....	145

## Saturs

Par komplektācijā iekļautajām rokasgrāmatām .....	154
Navigēšana izvēlnē un teksta ievades metode .....	154
Strāvas vada pievienošana un iekārtas ieslēgšana.....	155
Sākotnējo iestatījumu norādīšana .....	155
Savienojuma veida starp iekārtu un datoru izvēle.....	155
Savienojuma izveide, izmantojot vadu LAN.....	155
Savienojuma izveide, izmantojot USB kabeli .....	156

Ange inledande faxinställningar och ansluta en telefonsladd .....	117
Använda praktiska funktioner .....	118
Ta bort papper som fastnat .....	119
Byta tonerpatron .....	120

Paperikoon ja -tyypin asettaminen.....	126
Perusfaksiasetusten määrittäminen ja puhelinjohdon kytkeminen.....	127
Päätoimintojen käyttäminen .....	128
Paperitukosten poistaminen.....	129
Väriainekasetin vaihtaminen.....	130

Подключение с помощью кабеля USB .....	136
Установка формата и типа бумаги .....	136
Указание начальных параметров факса и подсоединение телефонного кабеля .....	137
Использование полезных функций .....	138
Устранение замятия бумаги.....	139
Замена картриджа с тонером .....	140

Підключення через дротову локальну мережу.....	145
Підключення через кабель USB .....	146
Установлення формату та типу паперу.....	146
Зазначення початкових параметрів факсу та підключення телефонного кабелю .....	147
Корисні функції.....	148
Усунення змінання паперу.....	149
Заміна картриджа з тонером .....	150

Papīra formāta un tipa iestatīšana.....	156
Sākotnējo faksa iestatījumu norādīšana un tālruņa kabeļa pievienošana .....	157
Noderīgu uzdevumu veikšana.....	158
Iestrēgušu lapu izņemšana .....	159
Tonera kasetnes nomaiņa .....	160

## Turinys

Apie pateikiamas instrukcijas .....	164	Popieriaus formato ir tipo nustatymas .....	166
Meniu naršymas ir teksto įvesties būdas .....	164	Pradinių fakso parametrų nustatymas ir telefono kabelio prijungimas.....	167
Maitinimo laido prijungimas ir aparato įjungimas.....	165	Naudingų užduočių vykdymas.....	168
Pradinių parametrų nustatymas .....	165	Įstrigusio popieriaus šalinimas .....	169
Aparato prijungimo prie kompiuterio būdo pasirinkimas .....	165	Dažomųjų miltelių kasetės keitimas.....	170
Prijungimas naudojant laidinį LAN .....	165		
Prijungimas naudojant USB kabelį.....	166		

## Sisukord

Komplekti kuuluvad juhendid .....	174	Paberi formaadi ja tüübi määramine.....	176
Menüüs liikumine ja tekstisisestusviis .....	174	Faksi algsätete määramine ja telefonijuhthe ühendamine.....	177
Toitejuhtme ühendamise ja toite sisselülitamine.....	175	Kasulike toimingute tegemine .....	178
Algsätete määramine .....	175	Paberiummistuse likvideerimine.....	179
Seadme arvutiga ühendamise viisi valimine.....	175	Toonerikasseti vahetamine.....	180
Ühenduse loomine kaabelühendusega kohtvõrgu kaudu.....	175		
Ühendamine USB-kaabli abil .....	176		

## Spis treści

Informacje o dostarczonych podręcznikach .....	184	Podłączanie za pośrednictwem przewodowej sieci LAN .....	185
Poruszanie się po menu i sposób wpisywania tekstu .....	184	Podłączanie za pomocą kabla USB .....	186
Podłączanie przewodu zasilania i włączanie urządzenia.....	185	Ustawianie formatu i rodzaju papieru .....	186
Konfigurowanie ustawień początkowych .....	185	Konfigurowanie ustawień początkowych faksu i podłączanie kabla telefonicznego .....	187
Wybór metody podłączenia urządzenia do komputera.....	185	Wykonywanie przydatnych zadań .....	188
		Usuwanie zaciętego papieru.....	189
		Wymiana zasobnika z tonerem .....	190

## Obsah

Dodané příručky .....	194	Určení počátečního nastavení faxu a připojení telefonního kabelu .....	197
Navigace v nabídce a metoda zadávání textu .....	194	Provádění užitečných úkolů .....	198
Připojení napájecího kabelu a zapnutí přístroje .....	195	Odstraňování zachyceného papíru.....	199
Zadání počátečního nastavení .....	195	Výměna tonerové kazety.....	200
Volba způsobu připojení přístroje k počítači .....	195		
Připojení přes kabelovou síť LAN.....	195		
Připojení pomocí kabelu USB .....	196		
Nastavení velikosti a typu papíru .....	196		

## Obsah

Informácie o dodaných príručkách.....	204	Nastavenie formátu a typu papiera .....	206
Navigácia v ponuke a spôsob zadávania textu .....	204	Zadanie počiatočného nastavenia faxu a pripojenie telefónneho kábla.....	207
Pripojenie napájacieho kábla a zapnutie zariadenia...205		Vykonávanie užitočných úloh.....	208
Zadanie počiatočného nastavenia.....	205	Odstraňovanie zachyteného papiera.....	209
Výber spôsobu pripojenia zariadenia k počítaču .....	205	Výměna kazety s tonerom.....	210
Pripojenie prostredníctvom káblovej siete LAN .....	205		
Pripojenie pomocou kábla USB .....	206		

## Obsah

O priloženih navodilih .....	214	Nastavitev velikosti in vrste papirja .....	216
Krmarjenje po meniju in način vnosa besedila .....	214	Določanje začetnih nastavitev faksa in priključitev telefonskega kabla .....	217
Priključitev napajalnega kabla in vklop .....	215	Izvajanje uporabnih opravil .....	218
Določanje začetnih nastavitev .....	215	Odpravljanje zastojev papirja .....	219
Izbor načina povezave naprave z računalnikom .....	215	Zamenjava kartuše s tonerjem .....	220
Povezava prek žičnega LAN .....	215		
Povezava s kablom USB .....	216		

## Sadržaj

O priloženim priručnicima .....	224	Postavljanje vrste i veličine papira .....	226
Kretanje po izborniku i način unosa teksta .....	224	Navođenje početnih postavki faksa i povezivanje telefonskog kabla .....	227
Povezivanje kabla za napajanje i uključivanje napajanja .....	225	Provođenje korisnih zadataka .....	228
Određivanje početnih postavki .....	225	Otklanjanje zaglavljenog papira .....	229
Odabir načina povezivanja uređaja s računalom .....	225	Zamjena spremnika za toner .....	230
Povezivanje putem kabelskog LAN-a .....	225		
Povezivanje putem USB kabla .....	226		

## Tartalom

A mellékelt kézikönyvek .....	234	Csatlakozás USB-kábellel .....	236
Navigálás a menüben és a szövegbeviteli mód megadása .....	234	A papírméret és a papírtípus beállítása .....	236
A tápkábel csatlakoztatása és a készülék bekapcsolása .....	235	Kezdeti faxbeállítások megadása és a telefonkábel csatlakoztatása .....	237
A kezdeti beállítások megadása .....	235	Hasznos feladatok végrehajtása .....	238
A készülék számítógéphez csatlakozási módjának kiválasztása .....	235	A papírelakadások megszüntetése .....	239
Csatlakozás vezetékes helyi hálózaton keresztül .....	235	A festékkazetta cseréje .....	240

## Cuprins

Despre manualele furnizate .....	244	Conectarea printr-un cablu USB .....	246
Navigarea prin meniu și metoda de introducere a textului .....	244	Setarea formatului și a tipului de hârtie .....	246
Conectarea cablului de alimentare și pornirea alimentării .....	245	Specificarea setărilor inițiale de fax și conectarea unui cablu de telefon .....	247
Specificarea setărilor inițiale .....	245	Efectuați activități utile .....	248
Alegerea metodei de conectare a aparatului la computer .....	245	Soluționarea blocajelor de hârtie .....	249
Conectarea printr-o rețea LAN cu fir .....	245	Înlocuirea cartușului de toner .....	250

## Съдържание

Информация за предоставените ръководства .....	254	компютър .....	255
Придвижване в менюто и метод на въвеждане на текст .....	254	Свързване чрез LAN кабел .....	255
Свързване на хранящия кабел и включване на хранящото .....	255	Свързване чрез USB кабел .....	256
Указване на първоначалните настройки .....	255	Задаване на формата и типа на хартията .....	256
Избор на метод за свързване на машината към		Указване на първоначалните настройки на факса и свързване на телефонен кабел .....	257
		Изпълнение на полезни задачи .....	258
		Отстраняване на заседнала хартия .....	259
		Подмяна на тонер касета .....	260

## İçindekiler

Makineyle Birlikte Gelen Kılavuzlar Hakkında.....	264
Menüde Gezinme ve Metin Giriş Yöntemi.....	264
Güç Kablosunu Bağlama ve Makineyi açık Konuma Getirme .....	265
Başlangıç Ayarlarını Belirleme.....	265
Makineyi Bilgisayara Bağlama Yöntemini Seçme.....	265
Kablolu LAN aracılığıyla bağlama.....	265
USB Kablosu ile Bağlama .....	266

Kağıt Boyutu ve Türü Ayarlama .....	266
Başlangıç Faks Ayarlarını Belirleme ve Telefon Kablosunu Bağlama.....	267
Kullanışlı Görevler Gerçekleştirme .....	268
Kağıt Sıkışmalarını Giderme .....	269
Toner Kartuşunu Değiştirme .....	270

## العربية

277.....	تحديد إعدادات الفاكس الأولية وتوصيل كابل هاتف
278.....	تنفيذ مهام مفيدة .....
279.....	التخلص من انحشار الورق.....
280.....	استبدال خرطوشة الحبر.....

274.....	التنقل عبر القائمة وطريقة إدخال النص .....
274.....	حول الأدلة المرفقة.....
275.....	توصيل سلك الطاقة والتشغيل .....
275.....	تحديد الإعدادات الأولية .....
275.....	اختيار طريقة اتصال الجهاز بالكمبيوتر .....
275.....	الاتصال من خلال شبكة LAN سلكية.....
276.....	التوصيل عبر كابل USB.....
276.....	ضبط مقاس ونوع الورق .....

**① Getting Started (This manual):**

Read this manual first. This manual describes the installation of the machine, the settings, and a caution. Be sure to read this manual before using the machine.

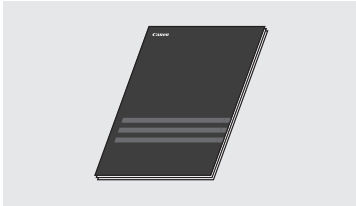
**② MF Driver Installation Guide (User Software and Manuals DVD-ROM):**

Read this manual next. This manual describes software installation.

**③ e-Manual (User Software and Manuals DVD-ROM):**

Read the desired chapter to suit your needs. The e-Manual is categorized by subject to find desired information easily.

**Viewing the e-Manual from the DVD-ROM**

- 1 Insert the User Software and Manuals DVD-ROM in your computer.
- 2 Click [Manuals].
- 3 Click [e-Manual].

† Depending on the operating system you are using, a security protection message appears.

† If the User Software and Manuals DVD-ROM has been already inserted in your computer and [Manuals] is not displayed, remove the DVD-ROM and insert it again.

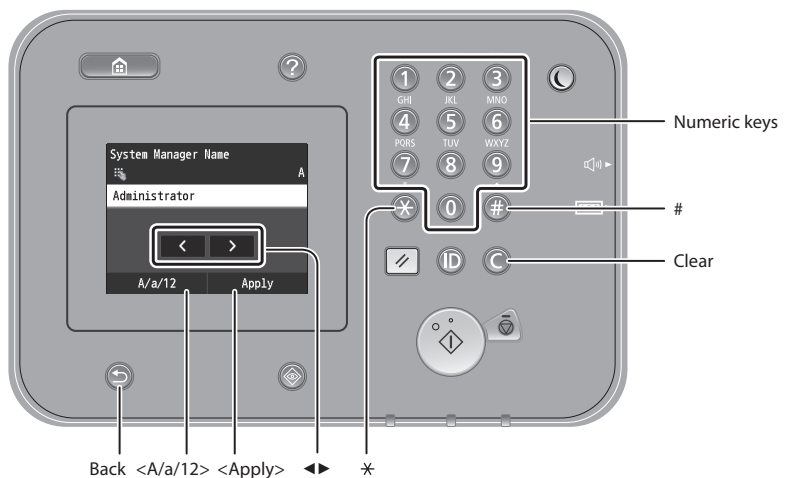
**Navigating the Menu****Item selection**

Tap an item to select it.  
Press to return to the previous screen.

**Setting confirmation**

Tap the item.  
However, when <Apply> appears, tap <Apply>.

**Text Input Method****Changing entry mode**

Tap <A/a/12> to change the entry mode. You can also press to change the entry mode.

Entry mode	Available text
<A>	Uppercase alphabetic letters and symbols
<a>	Lowercase alphabetic letters and symbols
<12>	Numbers

**Entering text, symbols, and numbers**

Enter with the numeric keys or .

**Moving the cursor (Entering a space)**

Tap where you want the cursor to move to. To enter a space, move the cursor to the end of the text, and tap .

**Deleting characters**

Delete with . Pressing and holding deletes all characters.

	Entry mode: <A>	Entry mode: <a>	Entry mode: <12>
	@ . - _ /		1
	ABC	abc	2
	DEF	def	3
	GHI	ghi	4
	JKL	jkl	5
	MNO	mno	6
	PQRS	pqrs	7
	TUV	tuv	8
	WXYZ	wxyz	9
	(Not available)		0
	(space) - . * ! " , ; : ^ ` _ = /   ' ? \$ @ % & + \ ^ ( ) [ ] { } < >		(Not available)

## Connecting the Power Cord and Turning ON the Power

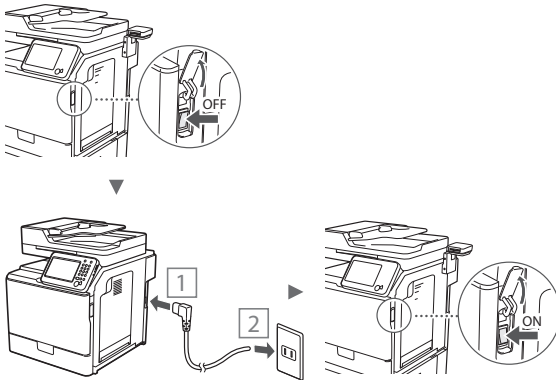

⚠ Do not connect the USB cable at this time. Connect it when installing software.

## Specifying the Initial Settings

Follow the instructions on the screen, set the language, region, and date and time. For details on navigating the menu and how to input the numbers, see “Navigating the Menu and Text Input Method” (P.14). You can also select whether or not to perform color correction. For details on how to perform color correction, see the e-Manual.

Ⓜ e-Manual “Maintenance” ▶ “Maintaining and Improving Print Quality” ▶ “Correcting the Gradation”

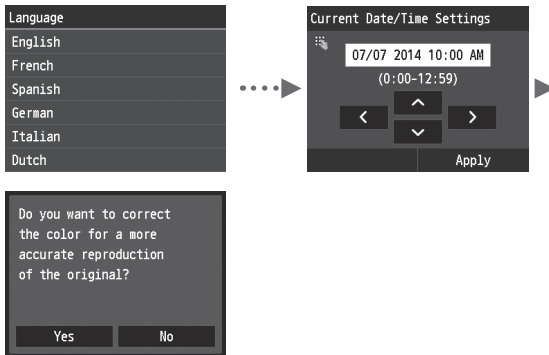

### NOTE

- Even if you select <No> on the last screen shown above, you can start the color correction at your convenience. Please refer the “Correcting the Gradation” in the e-manual.

## Choosing the Method to Connect the Machine to the Computer

### • Connecting via a Wired LAN

You can connect the machine to the computer through a wired router. Use the LAN cables to connect the machine to the wired router (access point).

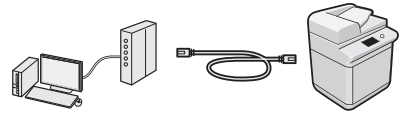

† Make sure that there is an available port in the router to connect the machine and the computer.

† Have a LAN Cable of Category 5 twisted-pair cable or higher ready.

### • Connecting via a USB cable

You can connect the machine to the computer using a USB cable.

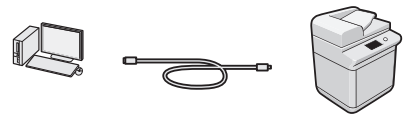

† Make sure that the USB cable you use has the following mark.



## Connecting via a Wired LAN

### Checking Before the Setup

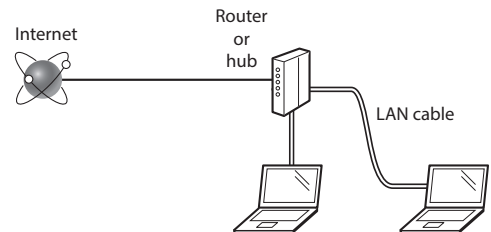

#### Are the computer and the router (or hub) properly connected using a LAN cable?

For more information, see the instruction manual for the network device you are using, or contact the networking device manufacturer.

#### Have the network settings on the computer been completed?

If the computer is not properly configured, you may not use the wired LAN connection even after completing the following settings.

### NOTE

- When you connect to a network environment that is not security protected, your personal information could be disclosed to third parties. Please use caution.
- If you connect through a LAN in the office, contact your network administrator.

## Connecting via a Wired LAN

- 1 Connect the LAN cable.

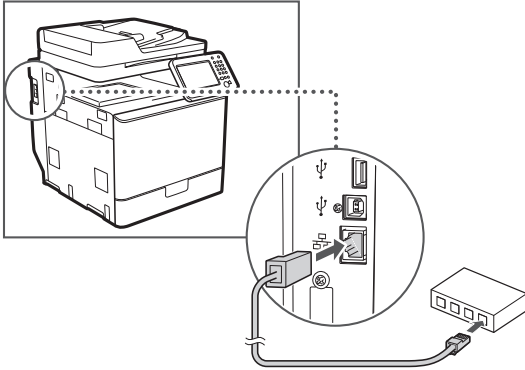

The IP address will be automatically configured in 2 minutes. If you want to set the IP address manually, see the following items.

- e-Manual "Network" ▶ "Connecting to a Network" ▶ "Setting IP Addresses"

- 2 Install the driver and software using the User Software and Manuals DVD-ROM.

- See "For details on the installation procedures:" (P.17).
- Proceed to "Setting a Paper Size and Type" (P.16).

## Connecting via a USB Cable

Connect the USB cable after installing the MF Drivers.

### NOTE

- If you connected the USB cable before installing the MF drivers, refer to the MF Driver Installation Guide.

- 1 Install the driver and software using the User Software and Manuals DVD-ROM.
  - See "For details on the installation procedures:" (P.17).
- 2 Connect the USB cable.

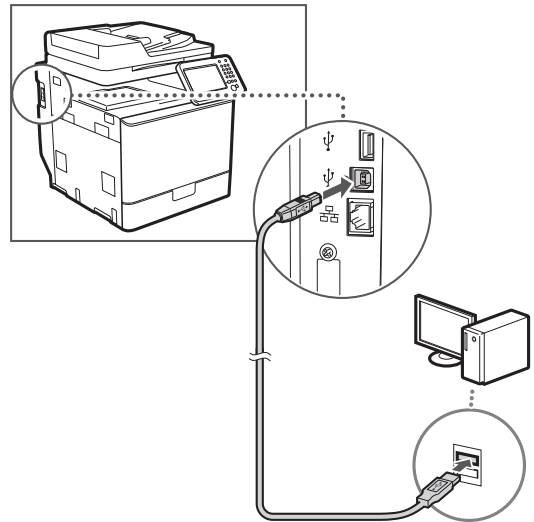

- Proceed to "Setting a Paper Size and Type" (P.16).

## Setting a Paper Size and Type

Following the instructions on the screen, set the paper size and type. For details, see the e-Manual.

- e-Manual "Basic Operations" ▶ "Loading Paper" ▶ "Specifying Paper Size and Type"

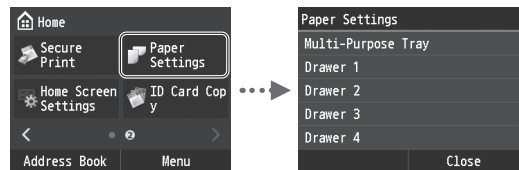

## Specifying Initial Fax Settings and Connecting a Telephone Cable

### 1 Specify the initial fax settings.

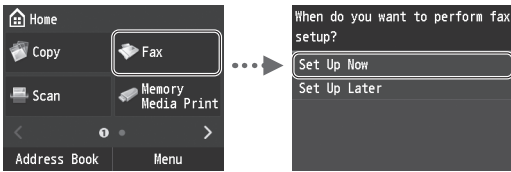

Follow the "Fax Setup Guide" to specify a fax number, a unit name, and a receive mode. For more details on the receive mode, see the e-Manual.

- e-Manual "Faxing" ▶ "Configuring Initial Settings for Fax Functions" ▶ "Deciding Which Fax Receive Mode to Use"

#### How to use a user name

When you send a document, the sender information that you registered is printed on the recipient's paper.

### 2 Connect a telephone cable.

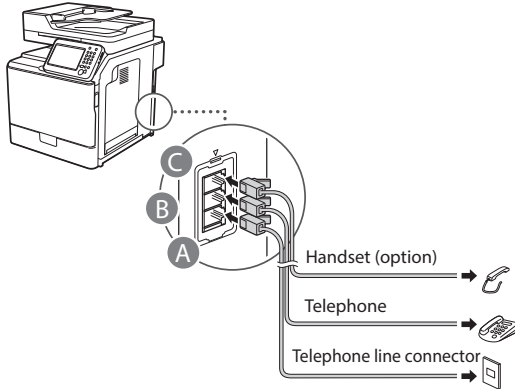

When <Connect Telephone Line> appears on the display, connect the telephone cable by referring to the illustration.

- e-Manual "Faxing" ▶ "Configuring Initial Settings for Fax Functions" ▶ "Connecting the Telephone Line"

#### When installing the optional handset:

For more details, see the supplied manual with the handset.

\* The telephone cable may be included with the machine, depending on your country or region.

### 3 Exit the Fax Setup Guide, and then restart the machine.

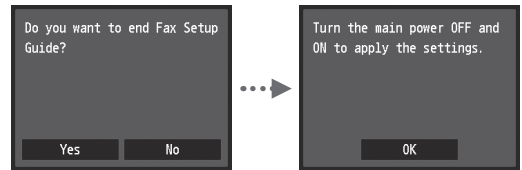

Turn OFF the machine and wait for at least 10 seconds before turning it ON again. The telephone line types are not detected automatically. See the e-Manual and set a telephone line manually.

- e-Manual "Setting Menu List" ▶ "Fax Settings" ▶ "Basic Settings" ▶ "Select Line Type"

#### For details on the installation procedures:

Install the driver and software using the User Software and Manuals DVD-ROM. For details on the installation procedures, see the MF Driver Installation Guide.

† You can also download the driver from the Canon website.

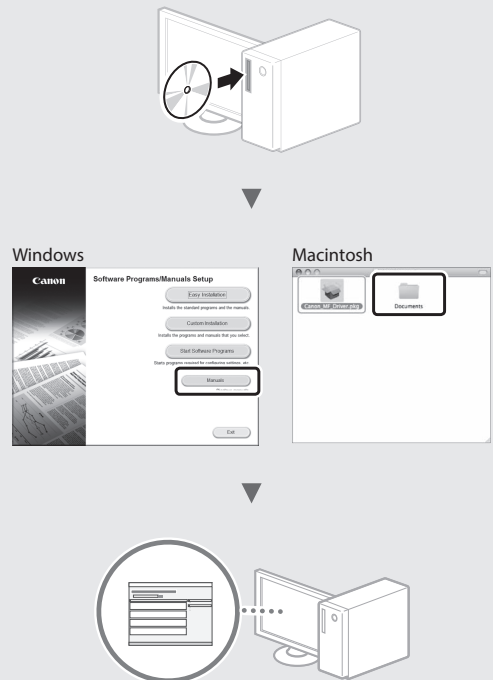

#### For Macintosh users:

The DVD-ROM supplied with this machine may not include the driver for MacOS. This is different depending on when you purchase the machine. Please find and download the appropriate driver on our Canon homepage. For further information on installation or using the driver, see the MF Driver installation Guide which is packed with it.

You can use various functions in this machine. Following functions are the overview of the main functions that you can use routinely.

## Copy

### Enlarged/Reduced Copies

You can enlarge or reduce standard size documents to copy on standard size paper or specify the copy ratio in percentage.

### 2-Sided Copying

You can copy 1-sided documents on both sides of paper.

### Collating

You can sort copies into sets arranged in page order.

### Reduced Layout

You can reduce multiple documents to copy them onto one sheet.



### Copying ID Card

You can make a copy of a 2-sided card onto one side of paper.

## Fax

### Sending a Document Directly from a Computer (PC Fax)

In addition to the normal sending and receiving faxes, you can use the PC fax.

### Sending

You can register fax destinations in the address book. You can specify the destinations using various methods, enabling you to send documents quickly and easily.

- Destination search
- Favorites list
- Coded dialing
- Destination Group
- LDAP server
- Specifying from the sending history
- Sequential broadcast

## Receiving

● Receiving in the memory  
You can store the received documents in the memory. You can print the stored documents at any time, and if you do not need them, you can delete them.

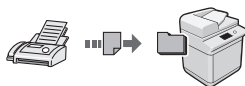

● Remote Receiving  
If an external telephone is connected, you can switch to the fax receiving mode immediately by dialing the ID number for fax receiving using the dial buttons of the telephone during a phone call.

## Print

### Enlarged/Reduced Printing

### 2-Sided Printing

### Reduced Layout

You can reduce multiple documents to print them onto one sheet.



### Booklet Printing

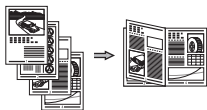

### Poster Printing

### Watermark Printing

### Displaying a Preview before

### Printing

### Selecting a "Profile"

## Network Settings

This machine comes equipped with a network interface that you can construct a network environment easily. You can print a document, use the PC fax, and use the network scan from all computers which are connected with the machine. The machine supports to increase work efficiency as a shared machine in the office.

## Scan

### Saving the Documents Using the Operation Panel of the Machine



### Saving the Documents Using Operations from a Computer

- Scanning from an Application
- Scanning with the WIA Driver\*

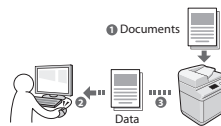

### Saving in a USB Memory

You can save scanned documents in a USB memory connected to the machine.

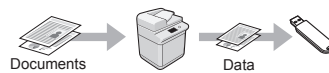

### Emailing scanned documents

You can send scanned documents to your e-mail application.

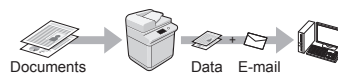

### Sending scanned documents to a file server

You can send scanned documents to a file server.

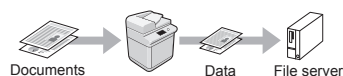

## Remote UI

You can understand the condition of the machine from the computers on the network. You can access the machine and manage jobs or specify various settings via network.

\* Windows XP/Vista/7/8/8.1 Only

# Clearing Paper Jams

If the following screen appears, a paper jam has occurred in the feeder or inside the machine. Follow the procedure displayed on the screen to remove the jammed document or paper. This manual indicates only areas where paper jams occur. For details on each function, see the e-Manual.

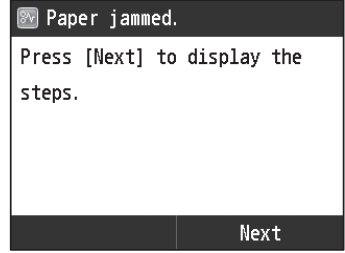

### NOTE

- Depending on the machine, the number of paper drawers differs.

### Feeder

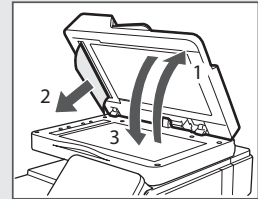
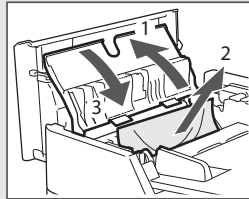
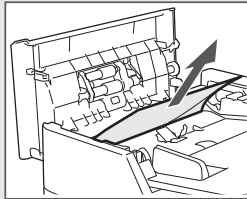

### Inside the machine

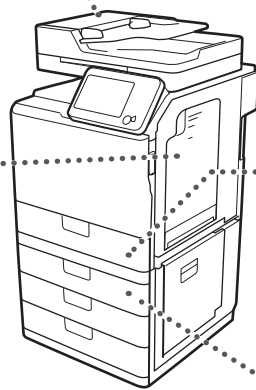
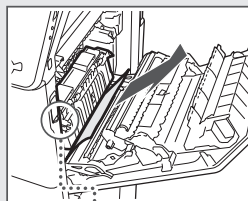
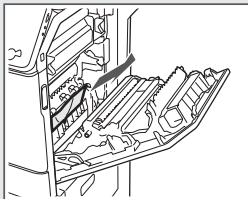
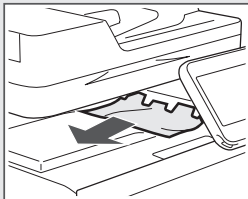
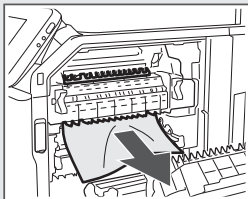
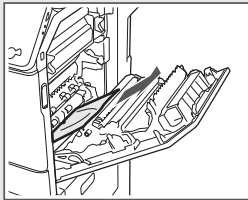

### Paper Drawer 1

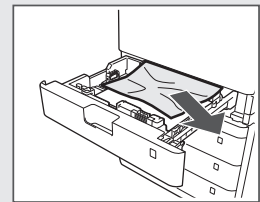

### Paper Drawer 2, 3, and 4

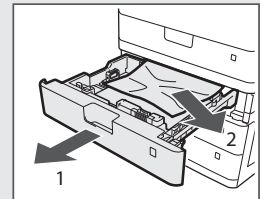
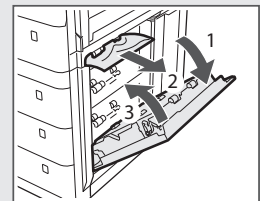

## Replacing Toner Cartridge

Toner cartridges are consumables. When the toner becomes nearly empty or has run out completely in the middle of a job run, a message appears on the screen, or the following problems may occur. Take the appropriate action accordingly.

### When a Message Appears

When the toner becomes nearly empty in the middle of a job run, a message appears on the screen.

Message	When the message is displayed on the screen	Description and Solutions
<Toner Color>* Toner Low (Replacement Not Yet Needed)	When the toner cartridge needs a replacement soon.	Prepare a new toner cartridge for the displayed color. ➔ e-Manual "Appendix" ▶ "Consumables"
<Toner Color>* Replace toner cartridge.	When the toner cartridge has reached the end of its life.	Replace the cartridge with a new one. ➔ e-Manual "How to Replace Toner Cartridges"

\* Black, yellow, magenta, or cyan will appear in <Toner Color>.

## Symbols Used in This Manual

### WARNING

Indicates a warning concerning operations that may lead to death or injury to persons if not performed correctly. To use the machine safely, always pay attention to these warnings.

### CAUTION

Indicates a caution concerning operations that may lead to injury to persons if not performed correctly. To use the machine safely, always pay attention to these cautions.

### IMPORTANT

Indicates operational requirements and restrictions. Be sure to read these items carefully to operate the machine correctly, and avoid damage to the machine or property.

## Keys and Buttons Used in This Manual

The following symbols and key names are a few examples of how keys to be pressed are expressed in this manual.

- Operation panel keys: [Key icon]  
Example: 
- Display: <Specify destination.>
- Buttons and items on the computer display: [Preferences]

## Illustrations and Displays Used in This Manual

Illustrations and screens used in this manual may differ from your actual machine.

## Important Safety Instructions

Please read the “Important Safety Instructions” in this manual and in the e-Manual thoroughly before operating the machine.

As these instructions are intended to prevent injury to the user and other persons or to prevent destruction of property, always pay attention to these instructions and operational requirements.

Please note that you are responsible for all damages caused by failure to follow the directions provided herein, using the device for any purpose for which it was not intended, or repairs or alterations made by anyone other than a Canon-approved technician.

## Installation

### WARNING

- Do not install the machine near flammable substances such as alcohol-based products or paint thinners. If these substances come in contact to the electrical parts inside the machine could ignite these substances and cause a fire or increase your risk of electric shock.
- Do not place necklaces and other metal objects or containers filled with liquid on the machine. If foreign substances come into contact with electrical parts inside the machine, this may result in a fire or electrical shock.  
If any of these substances falls into the machine, turn off the power to the machine immediately and contact your local Canon dealer.
- Do not use near any medical equipment. Radio wave emitted from this machine may interfere with medical equipments, which may result in serious accidents.

### CAUTION

- Do not install the machine in the following locations. Doing so may result in personal injury, fire or electrical shock.
  - Unstable location
  - A location subject to excessive vibrations
  - A location where block the ventilation slots (too close to walls, bed, shaggy rug, and other similar objects)
  - A damp or dusty location
  - A location exposed to direct sunlight or an outside place
  - A location subject to high temperatures
  - A location near open flames
  - A location with poor ventilation system
- Although ozone is generated from the machine during operation, it does not have any affect on the human body. However, if you intend to use the machine for long periods of time, ensure that the installation location is well ventilated.
- Do not connect unapproved cables to this machine. Doing so may result in a fire or an electric shock.
- Machines with a hard disk may not operate properly when used at high altitudes of about 3,000 meters above sea level, or higher.

## Power Supply

### WARNING

- Use only a power supply that meets the specified voltage requirements. Failure to do so may result in a fire or electrical shock.
- The machine must be connected to a socket-outlet with grounding connection by the provided power cord.
- Do not use power cords other than the one provided, as this can result in a fire or electrical shock.
- The provided power cord is intended for use with this machine. Do not connect the power cord to other devices.
- Do not modify or bend the power cord and do not pull on it with great force. Do not place heavy objects on the power cord. Damaging the power cord may result in a fire or an electric shock.
- Do not plug or unplug the power plug with wet hands, as this can result in electrical shock.
- Do not use extension cords or multi-plug power strips with this machine. Doing so may result in a fire or electric shock.
- Do not bundle up or tie up the power cord in a knot, as this can result in a fire or electrical shock.
- Insert the power plug completely into the AC power outlet. Failure to do so can result in a fire or electrical shock.
- Remove the power plug completely from the power outlet during a thunder storm. Failure to do may result in a fire, electric shock, or malfunction.

### CAUTION

- Install this machine near the power outlet and leave sufficient space around the power plug so that it can be unplugged easily in an emergency.

## Handling

### WARNING

- Do not disassemble or modify the machine. There are high-temperature and high-voltage components inside the machine which may result in a fire or electrical shock.
- Do not allow children to touch or play with the power cord and cables or internal or electrical parts. Doing so may result in serious personal injury.
- Please contact an authorized Canon dealer if the machine makes an unusual noise, emits an unusual smell, or emits smoke or excessive heat. Continued use may result in a fire or electric shock.
- Do not use flammable sprays near the machine. If flammable substances come into contact with electrical parts inside the machine, this may result in a fire or electric shock.

**⚠ CAUTION**

- For your safety, please unplug the power cord if the machine will not be used for a long period of time.
- Use caution when opening and closing covers to avoid injury to your hands.
- Keep hands and clothing away from the rollers in the output area. If the rollers catch your hands or clothing, this may result in personal injury.
- The inside of the machine and the output slot is very hot during and immediately after use. Avoid contact with these areas to prevent burns. Also, printed paper may be hot immediately after being output, so use caution when handling it. Failure to do so may result in burns.

**Maintenance and Inspections****⚠ WARNING**

- Turn off the machine and unplug the power cord from the outlet before cleaning. Failure to do so may result in a fire or an electric shock.
- Unplug the power plug from the power outlet periodically and clean the area around the base of the power plug's metal pins and the power outlet with a dry cloth to remove dust and grime. When damp, accumulated dust may cause short circuiting or fires.
- Use a damp, well wrung-out cloth to clean the machine. Dampen cleaning cloths with water only. Do not use alcohol, benzene, paint thinner, or other flammable substances. If these substances come into contact with electrical parts inside the machine, this may result in a fire or electric shock.
- Check the power cord and plug regularly for damage. Check the machine for rust, dents, scratches, cracks, or excessive heat generation. Use of poorly-maintained equipment may result in a fire or electric shock.

**Consumables****⚠ WARNING**

- Do not dispose of used toner cartridges in open flames. This may cause an ignition, and result in burns or fire.
- If you accidentally spill or scatter toner, carefully wipe up the loose toner with a damp, soft cloth and avoid inhaling any toner dust. Never use a vacuum cleaner to clean up loose toner. Doing so may cause a malfunction in the vacuum cleaner or result in a dust explosion due to static discharge.

**⚠ CAUTION**

- Keep the toner cartridges and other consumables out of the reach of small children. If toner is ingested, consult a physician or poison control center immediately.
- Do not attempt to disassemble the toner cartridge. The toner may scatter and get into your eyes or mouth. If toner gets into your eyes or mouth, wash them immediately with cold water and consult a physician.
- If toner spills from the toner cartridge, avoid inhaling it or allowing it to come into contact with your skin. If the toner comes into contact with your skin, wash immediately with soap. If you inhale the toner or your skin becomes irritated due to contact with the toner, consult a physician or poison control center immediately.

**Others****⚠ WARNING**

- If you are using a cardiac pacemaker:  
This machine generates a low level magnetic field. If you feel any abnormalities in your body while using this machine, please move away from the machine and consult your physician immediately.

**Legal Notices****Product Name**

Safety regulations require the product's name to be registered. In some regions where this product is sold, the following name(s) in parentheses ( ) may be registered instead.

imageRUNNER C1335iF (F165900)

imageRUNNER C1325iF (F165900)

imageRUNNER C1335iFC (F165900)

**Legal Limitations on Usage of Your Product and the Use of Images**

Using your product to scan, print or otherwise reproduce certain documents, and the use of such images as scanned, printed or otherwise reproduced by your product, may be prohibited by law and may result in criminal and/or civil liability. A non-exhaustive list of these documents is set forth below. This list is intended to be a guide only. If you are uncertain about the legality of using your product to scan, print or otherwise reproduce any particular document, and/or of the use of the images scanned, printed or otherwise reproduced, you should consult in advance with your legal advisor for guidance.

- Paper Money
- Traveler's Checks
- Money Orders
- Food Stamps
- Certificates of Deposit
- Passports
- Postage Stamps (canceled or uncanceled)
- Immigration Papers
- Identifying Badges or Insignias
- Internal Revenue Stamps (canceled or uncanceled)
- Selective Service or Draft Papers
- Bonds or Other Certificates of Indebtedness
- Checks or Drafts Issued by Governmental Agencies
- Stock Certificates
- Motor Vehicle Licenses and Certificates of Title
- Copyrighted Works/Works of Art without Permission of Copyright Owner

Considerable effort has been made to make sure that the manuals for the machine are free of inaccuracies and omissions. However, as we are constantly improving our products if you need an exact specification, please contact Canon.

# Memo

Fr

① **Mise en route (ce manuel) :**

Commencez par lire ce manuel. Il explique comment installer et configurer la machine, et indique les précautions à suivre. Veuillez à bien lire ce manuel avant d'utiliser la machine. Veuillez à lire ce manuel avant d'utiliser la machine.

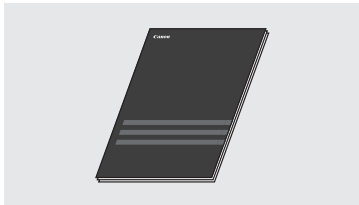

② **Guide d'installation du pilote MF (User Software and Manuals DVD-ROM) :**

Vous devez ensuite lire ce manuel. Il explique comment installer le logiciel.



③ **Manuel électronique (User Software and Manuals DVD-ROM) :**

Lisez le chapitre de votre choix. Le manuel électronique est divisé en rubriques afin de faciliter la recherche d'informations.



**Affichage du manuel électronique depuis le DVD-ROM**

- 1 Insérez le DVD-ROM "User Software and Manuals" dans le lecteur de votre ordinateur.
- 2 Cliquez sur [Manuels].
- 3 Cliquez sur [Manuel électronique].

† En fonction de votre système d'exploitation, un message d'avertissement de sécurité apparaît parfois.

† Si le DVD-ROM "User Software and Manuals" a déjà été inséré dans l'ordinateur et que [Manuels] ne s'affiche pas, retirez le DVD-ROM et insérez-le à nouveau.

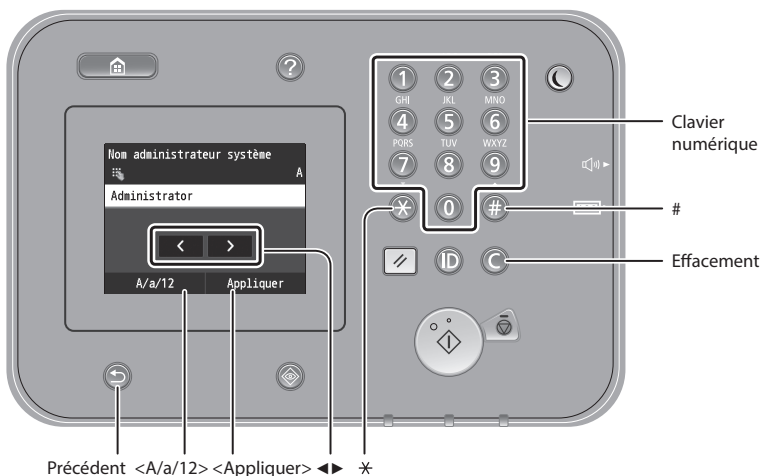

**Navigation dans le menu**

**Sélection d'une option**

Tapez sur une option pour la sélectionner.  
Appuyez sur pour revenir à l'écran précédent.

**Validation des réglages**

Tapez sur une option. Cependant, lorsque <Appliquer> s'affiche, tapez sur <Appliquer>.

**Méthode de saisie du texte**

**Modification du mode de saisie**

Tapez sur <A/a/12> pour modifier le mode de saisie. Vous pouvez également appuyer sur pour modifier le mode de saisie.

Mode de saisie	Texte disponible
<A>	Lettres alphabétiques en majuscule et symboles
<a>	Lettres alphabétiques en minuscule et symboles
<12>	Chiffres

	Mode de saisie : <A>	Mode de saisie : <a>	Mode de saisie : <12>
①	@ . - _ /		1
②	AAÂBÇÇ	aaâbçç	2
③	DEÊËËËF	deêëëëf	3
④	GHIÏ	ghiï	4
⑤	JKL	jkl	5
⑥	MNOÓ	mnoó	6
⑦	PQRS	pqrs	7
⑧	TUÛÜÜV	tuûüüv	8
⑨	WXYZ	wxyz	9
⑩	(Non disponible)		0
#	(espace) - . * # ! " , ; ^ ` _ = /   ? \$ @ % & + \ ^ ( ) [ ] { } < >		(Non disponible)

**Saisie de texte, de symboles et de chiffres**

Utilisez le clavier numérique ou .

**Déplacement du curseur (ajout d'un espace)**

Tapez à l'endroit où vous souhaitez déplacer le curseur. Pour saisir un espace, déplacez le curseur à la fin du texte, et tapez sur <▶>.

**Suppression de caractères**

Supprimez avec . Maintenez la touche enfoncée pour effacer tous les caractères.

## Branchement du cordon d'alimentation et mise sous tension

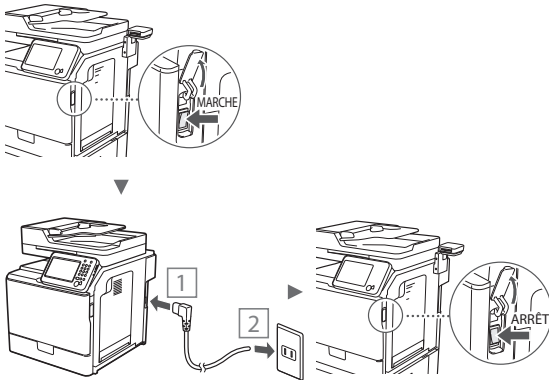

⚠ Ne connectez pas le câble USB pour l'instant. Connectez-le au moment de l'installation du logiciel.

## Configuration des réglages initiaux

Suivez les instructions à l'écran, et définissez la langue, la région, la date et l'heure. Pour en savoir plus sur la navigation dans le menu et la saisie des chiffres, reportez-vous à "Navigation dans le menu et méthode de saisie du texte" (P.24). Vous pouvez également choisir d'effectuer ou non la correction des couleurs. Pour en savoir plus la méthode de correction des couleurs, reportez-vous au manuel électronique.

➔ Manuel électronique "Maintenance" ► "Gestion et amélioration de la qualité de l'impression" ► "Correction des dégradés"

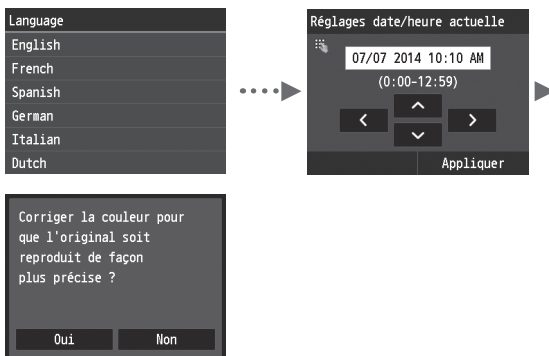

### REMARQUE

- Même si vous avez sélectionné <Non> sur le dernier écran affiché ci-dessus, vous pouvez démarrer la correction des couleurs quand vous le souhaitez. Veuillez vous rapporter à "Correction des dégradés" dans le manuel électronique.

## Choix de la méthode de connexion de la machine à l'ordinateur

### ● Connexion via un réseau filaire

Vous pouvez connecter la machine à l'ordinateur à l'aide d'un routeur filaire. Utilisez des câbles réseau pour connecter la machine au routeur filaire (point d'accès).

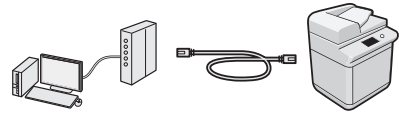

† Assurez-vous que le routeur dispose d'un port disponible pour connecter la machine et l'ordinateur.

† Procurez-vous un câble à paire torsadée de catégorie 5 minimum.

### ● Connexion via un câble USB

Vous pouvez connecter la machine à l'ordinateur à l'aide d'un câble USB.

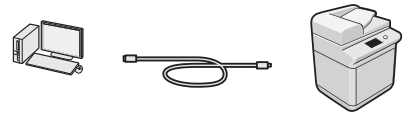

† Vérifiez que le câble USB utilisé porte le marquage.



## Connexion via un réseau filaire

### Vérification avant la configuration

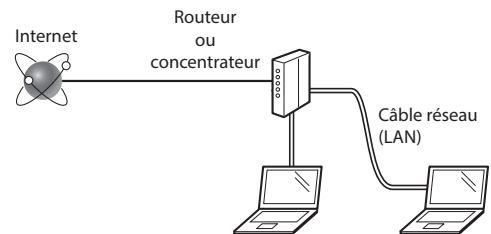

### L'ordinateur et le routeur (ou concentrateur) sont-ils connectés à l'aide d'un câble réseau (LAN) ?

Pour en savoir plus, consultez le mode d'emploi du périphérique réseau ou contactez son fabricant.

### La configuration réseau de l'ordinateur a-t-elle été effectuée ?

Si l'ordinateur n'est pas correctement configuré, vous risquez de ne pas pouvoir utiliser le réseau filaire, même après le paramétrage des réglages suivants.

### REMARQUE

- Si vous vous connectez à un réseau non sécurisé, vos informations confidentielles risquent d'être divulguées à un tiers. Prenez toutes les précautions nécessaires.
- En cas de connexion à un réseau d'entreprise, contactez votre administrateur réseau.

## Connexion via un réseau filaire

### 1 Connectez le câble réseau (LAN).

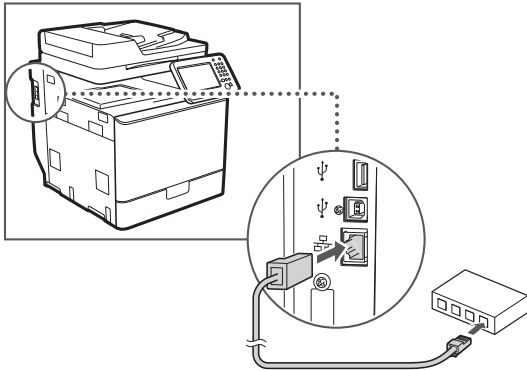

L'adresse IP est automatiquement configurée dans un délai de 2 minutes. Si vous souhaitez configurer l'adresse IP manuellement, reportez-vous aux sections suivantes.

- Manuel électronique "Réseau" ▶ "Connexion à un réseau" ▶ "Définition des adresses IP"

### 2 Installez le pilote et le logiciel à l'aide du DVD-ROM "User Software and Manuals".

- Reportez-vous à "Pour en savoir plus sur les procédures d'installation :". (P.27).
- Passez à "Réglage du format et du type de papier" (P.26).

## Connexion via un câble USB

Connectez le câble USB après avoir installé les pilotes MF.

### REMARQUE

- Si vous avez branché le câble USB avant d'installer les pilotes MF, reportez-vous au Guide d'installation du pilote MF.

### 1 Installez le pilote et le logiciel à l'aide du DVD-ROM "User Software and Manuals".

- Reportez-vous à "Pour en savoir plus sur les procédures d'installation :". (P.27).

### 2 Connectez le câble USB.

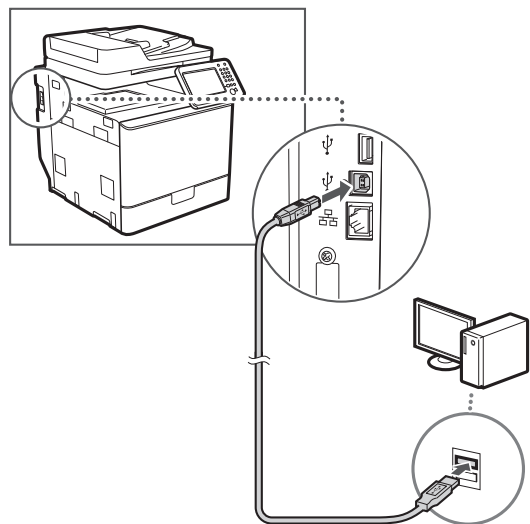

- Passez à "Réglage du format et du type de papier" (P.26).

## Réglage du format et du type de papier

Suivez les instructions à l'écran pour définir le format et le type de papier. Pour en savoir, reportez-vous au manuel électronique.

- Manuel électronique "Fonctionnement de base" ▶ "Chargement du papier" ▶ "Spécification du format et du type de papier"

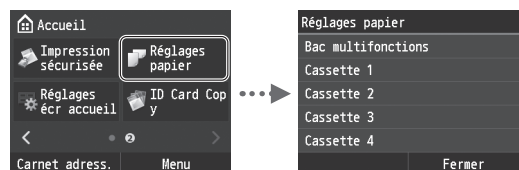

## Configuration des réglages de fax initiaux et connexion d'un câble téléphonique

### 1 Définissez les réglages initiaux du fax.

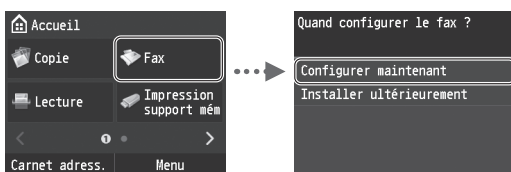

Procédez comme indiqué dans le "Guide de configuration du fax" pour définir le numéro de fax, le nom de la machine et le mode de réception. Pour en savoir plus sur le mode de réception, consultez le manuel électronique.

- Manuel électronique "Faxing" ▶ "Configuration des réglages initiaux du fax" ▶ "Choix du mode de réception à utiliser"

#### Comment utiliser un nom d'utilisateur

Lorsque vous envoyez un document, les informations concernant l'expéditeur que vous avez mémorisées sont imprimées sur la page reçue par le destinataire.

### 2 Raccordez le câble téléphonique.

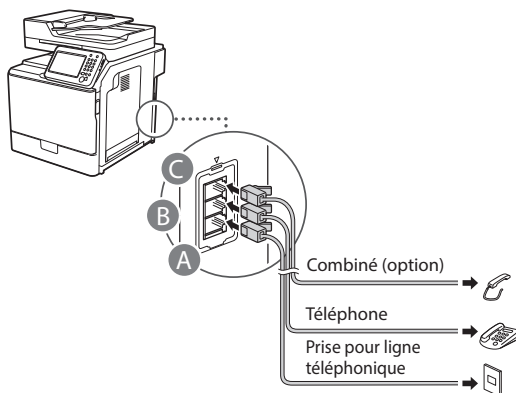

Lorsque le message <Connecter la ligne de téléphone> s'affiche, connectez le câble téléphonique en vous référant à l'illustration.

- Manuel électronique "Faxing" ▶ "Configuration des réglages initiaux du fax" ▶ "Connecter la ligne de téléphone"

#### Lors de l'installation du combiné optionnel :

Pour en savoir plus, consultez le manuel fourni avec le combiné.

\* Il est possible que le câble téléphonique soit fourni avec la machine selon votre région ou pays.

### 3 Quittez le Guide de configuration du fax, puis redémarrez la machine.

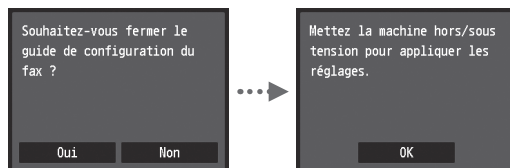

Mettez la machine hors tension et attendez au moins 10 secondes avant de la remettre sous tension. Les types de lignes téléphoniques ne sont pas détectés automatiquement. Reportez-vous au Manuel électronique pour configurer manuellement la ligne téléphonique.

- Manuel électronique "Liste des menus des réglages" ▶ "Réglages fax" ▶ "Réglages de base" ▶ "Choix du type de ligne"

### Pour en savoir plus sur les procédures d'installation :

Installez le pilote et le logiciel à l'aide du DVD-ROM "User Software and Manuals". Pour en savoir plus sur les procédures d'installation, reportez-vous au Guide d'installation du pilote MF.

† Vous pouvez également télécharger le pilote depuis le site Web Canon.

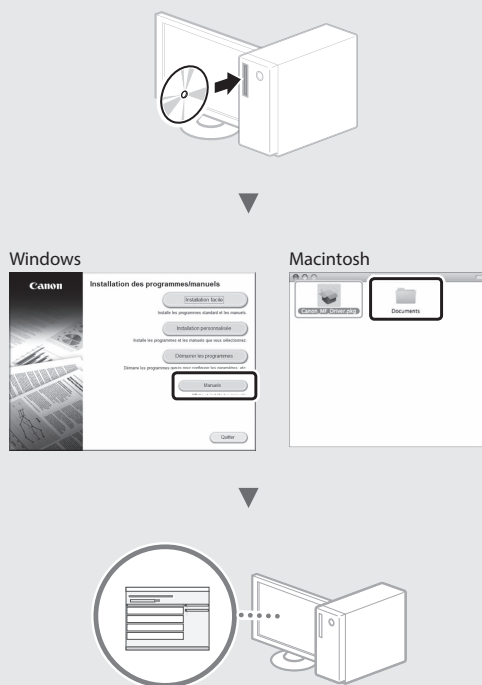

### Pour les utilisateurs de Macintosh :

Le DVD-ROM fourni avec cette machine ne comprend pas le pilote pour Mac-OS. Cela diffère en fonction du moment vous achetez la machine. Veuillez rechercher et télécharger le pilote approprié et sur la page d'accueil de Canon. Pour en savoir plus sur l'installation ou l'utilisation du pilote, consultez le guide d'installation du pilote MF fourni avec celui-ci.

Cette machine vous permet d'effectuer différentes opérations. Vous trouverez ci-dessous une description des fonctions les plus courantes.

### Copie

#### Agrandissement/Réduction de copie

Vous pouvez agrandir ou réduire les documents de taille standard afin de les copier sur du papier de format standard, ou définir un taux de reproduction en pourcentage.

#### Copie recto-verso

Vous pouvez copier des documents recto-verso sur les deux faces d'une feuille de papier.

#### Tri séquentiel

Vous pouvez trier les copies en jeux organisés dans l'ordre des pages.

#### Disposition réduite

Il est possible de réduire plusieurs documents pour les copier sur une seule feuille de papier.

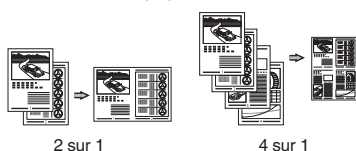

#### Copie carte d'identité

Vous pouvez copier une carte recto-verso sur une même face d'une feuille.

### Fax

#### Envoi d'un document directement depuis un ordinateur (Fax PC)

En plus de l'envoi et de la réception classiques de fax, vous pouvez utiliser la fonction d'envoi de fax depuis un ordinateur.

#### Envoi

Vous pouvez mémoriser les destinataires de fax dans le carnet d'adresses. Vous pouvez spécifier les destinataires de différentes façons, afin de faciliter et d'accélérer l'envoi de documents.

- Recherche de destinataires
- Liste des favoris
- Composition codée
- Groupe de destinataires
- Serveur LDAP
- Historique d'envoi
- Multidiffusion

### Réception

● Réception en mémoire  
Vous pouvez stocker les documents reçus en mémoire. Vous pourrez ensuite les imprimer à tout moment ou les supprimer s'ils ne vous sont d'aucune utilité.

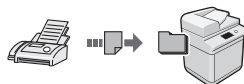

● Réception distante  
Si un téléphone externe est connecté, vous pouvez passer immédiatement en mode de réception de fax pendant un appel téléphonique, en entrant le numéro d'ID de réception de fax à l'aide des touches de numérotation du téléphone.

### Impression

#### Agrandissement/Réduction d'impression

#### Impression recto-verso

#### Disposition réduite

Il est possible de réduire plusieurs documents pour les imprimer sur une seule feuille de papier.

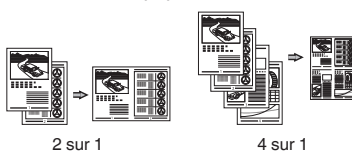

#### Impression d'une brochure

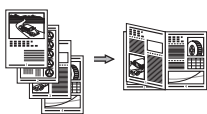

#### Impression d'un poster

#### Impression d'un filigrane

#### Affichage d'un aperçu avant

#### Impression

#### Sélection d'un "profil"

### Réglages réseau

Cette machine est équipée d'une interface réseau afin de vous permettre d'émuler facilement un environnement réseau. Vous pouvez imprimer un document ou utiliser les fonctions de fax et de numérisation réseau depuis l'ensemble des ordinateurs connectés à la machine. La machine permet d'augmenter l'efficacité du travail en tant que machine partagée du bureau.

### Numérisation

#### Enregistrement des documents à l'aide du panneau de commandes de la machine

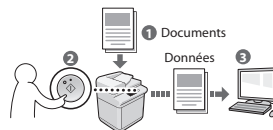

#### Enregistrement des documents à l'aide des fonctions de l'ordinateur

- Numérisation depuis une application
- Numérisation avec le pilote WIA\*



#### Enregistrement sur clé USB

Vous pouvez enregistrer les documents numérisés sur une clé USB connectée à la machine.

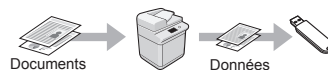

#### Envoi par e-mail de documents numérisés

Vous pouvez envoyer des documents numérisés à votre application d'e-mail.

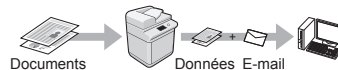

#### Envoi de documents numérisés à un serveur de fichiers

Vous pouvez envoyer des documents numérisés à un serveur de fichiers.

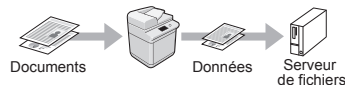

### Interf dist

Vous pouvez surveiller le statut de la machine depuis les ordinateurs connectés au réseau. Vous pouvez accéder à la machine et gérer les tâches ou spécifier divers réglages depuis le réseau.

\* Windows XP/Vista/7/8/8.1 uniquement

## Résolution des brouillages papier

Lorsque l'écran suivant s'affiche, cela signifie qu'un brouillage de papier s'est produit dans le chargeur ou la machine. Suivez les instructions à l'écran pour retirer le document ou le papier coincé. Seules les zones où un brouillage de papier risque de se produire sont indiquées dans ce manuel. Pour en savoir plus sur chacune des fonctions, reportez-vous au manuel électronique.

### REMARQUE

- Le nombre de cassettes à papier peut être différent selon l'appareil.

### Bouillage papier.

Appuyez sur [Suivant] pour afficher la procédure.

Suivant

### Chargeur

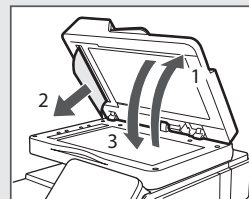
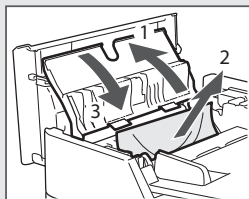
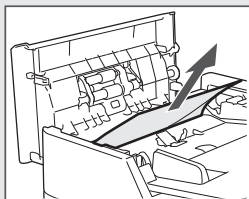

### Intérieur de la machine

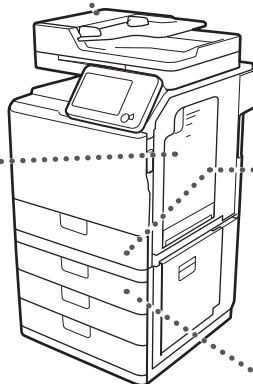
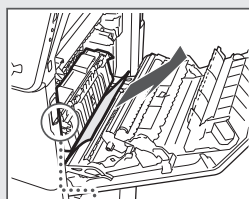
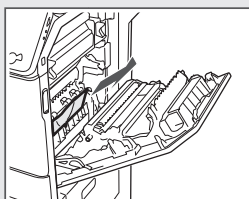
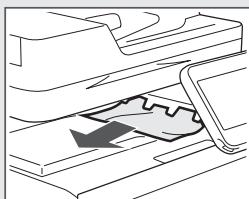
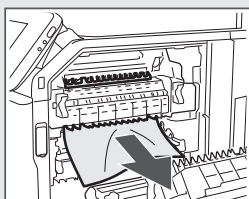
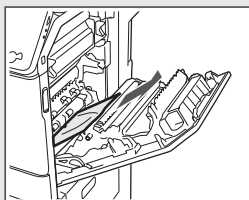

### Cassette à papier 1

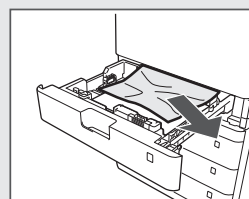

### Cassette à papier 2, 3 et 4

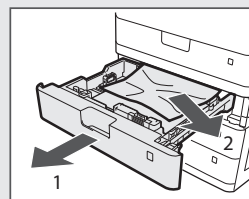
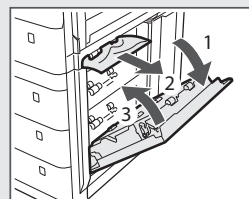

## Remplacement de la cartouche d'encre

Les cartouches d'encre sont des consommables. Lorsque l'encre est presque ou entièrement épuisée au cours d'une tâche, un message s'affiche à l'écran ou les problèmes suivants surviennent. Prenez les mesures appropriées.

### Lorsqu'un message apparaît

Lorsque l'encre est pratiquement épuisée au milieu de l'exécution d'une tâche, un message apparaît à l'écran.

Message	Moment où le message s'affiche à l'écran	Description et solutions
<Couleur de l'encre>* Niveau d'encre bas (remplacement pas encore nécessaire)	Lorsque la cartouche d'encre est presque vide et doit être remplacée.	Préparez une nouvelle cartouche d'encre de la couleur affichée. ➔ Manuel électronique "Annexe" ► "Consommables"
<Couleur de l'encre>* Remplacez la cartouche d'encre.	Si la cartouche d'encre est arrivée en fin de vie.	Remplacez la cartouche par une neuve. ➔ Manuel électronique "Comment remplacer les cartouches de toner"

\* Noir, jaune, magenta ou cyan s'affiche dans <Couleur de l'encre>.

## Symboles employés dans ce manuel

### AVERTISSEMENT

Avertissement concernant les opérations susceptibles de représenter un danger de mort ou de provoquer des blessures si les instructions ne sont pas respectées. Pour utiliser la machine en toute sécurité, faites toujours attention à ces avertissements.

### ATTENTION

Point important concernant les opérations susceptibles de provoquer des blessures si les instructions ne sont pas respectées. Pour utiliser la machine en toute sécurité, faites toujours attention à ces points importants.

### IMPORTANT

Exigences opérationnelles et restrictions. Veuillez à lire soigneusement ces points afin d'utiliser correctement la machine et d'éviter tout dommage à la machine ou aux biens.

## Touches et boutons utilisés dans ce manuel

Vous trouverez ci-dessous les conventions de notation des symboles et des noms de touches.

- Touches du panneau de commandes : [icône de touche]  
Exemple : 
- Afficheur : <Spécifier destination.>
- Boutons et options à l'écran de l'ordinateur : [Préférences]

## Illustrations et copies d'écran utilisées dans ce manuel

Les illustrations et les écrans utilisés dans ce manuel peuvent différer en fonction de la véritable machine.

## Consignes de sécurité importantes

Lisez attentivement les "Consignes de sécurité importantes" de ce manuel et du manuel électronique avant d'utiliser la machine.

Comme ces instructions permettent d'éviter les blessures de l'utilisateur et d'autres personnes, ou la destruction du matériel, lisez-les toujours très soigneusement, ainsi que les détails sur la configuration requise.

Notez que vous serez tenu responsable de tout dommage causé par le non-respect des présentes consignes, l'utilisation de cet équipement à des fins pour lesquelles il n'était pas prévu, ou des réparations ou des modifications effectuées par des techniciens non homologués Canon.

## Installation

### AVERTISSEMENT

- N'installez jamais la machine à proximité de substances inflammables, comme des produits à base d'alcool ou des diluants. Si de telles substances entrent en contact avec les composants électriques internes de la machine, cela peut provoquer un incendie ou augmenter les risques d'électrocution.
- Ne laissez aucun collier et autre objet métallique, ou récipient contenant un liquide, à proximité de la machine. Si des substances étrangères entrent en contact avec les composants électriques internes de la machine, cela peut provoquer un incendie ou une électrocution.  
En cas de chute de l'un de ces objets dans la machine, mettez immédiatement la machine hors tension et contactez votre revendeur agréé Canon.
- N'utilisez pas la machine près d'équipement électrique médical. Les ondes radio émises par la machine risquent de provoquer des interférences avec l'équipement en question et entraîner des accidents graves.

### ATTENTION

- N'installez pas la machine dans les lieux suivants. Car cela peut provoquer des blessures, des incendies ou des électrocutions.
  - Surface instable
  - Emplacement soumis à de fortes vibrations
  - Endroit où les fentes de ventilation pourraient être obturées (à proximité de murs, de lits, de tapis et autres objets similaires)
  - Lieu humide ou poussiéreux
  - Lieu exposé à la lumière directe du soleil ou en extérieur
  - Lieu exposé à des températures élevées
  - Lieu à proximité d'une flamme nue
  - Endroit insuffisamment ventilé
- Bien que cette machine produise de l'ozone lors de son fonctionnement, cela n'a aucun impact sur la santé humaine. Cependant, si vous prévoyez d'utiliser cette machine pendant une durée prolongée, assurez-vous que la pièce dans laquelle elle est installée est bien aérée.
- Ne connectez pas des câbles non homologués à cette machine. Vous risquez de provoquer un incendie ou une électrocution.
- Il est possible que les appareils dotés d'un disque dur ne fonctionnent pas correctement s'ils sont utilisés à haute altitude, à savoir à partir d'environ 3 000 mètres au-dessus du niveau de la mer.

## Alimentation électrique

### AVERTISSEMENT

- Utilisez exclusivement une alimentation électrique dont la tension correspond à celle indiquée. Sinon, vous risquez de provoquer des incendies ou de subir une électrocution.
- L'appareil doit être connecté à une prise de courant dotée d'une mise à la terre à l'aide du cordon d'alimentation fourni.
- Utilisez uniquement le cordon d'alimentation fourni, pour éviter tout risque d'incendie ou d'électrocution.
- Le cordon d'alimentation fourni est destiné à être utilisé avec cette machine. Ne pas le raccorder à un autre périphérique.
- N'altérez pas le cordon d'alimentation, ne le tordez pas et ne le tirez pas avec une force excessive. Ne posez pas d'objets lourds dessus. Tout dommage du cordon électrique peut entraîner un incendie ou une électrocution.
- Ne branchez pas, ni ne débranchez le cordon d'alimentation avec les mains mouillées, car vous risquez de vous électrocuter.
- N'utilisez jamais de rallonge ou de multiprise avec cette machine. Vous risquez de provoquer un incendie ou une électrocution.
- N'enroulez pas le cordon d'alimentation ou ne le retenez pas par un nœud, cela peut provoquer un incendie ou une électrocution.
- Insérez complètement la fiche d'alimentation dans la prise secteur. Le non-respect de cette consigne peut entraîner un risque d'incendie ou d'électrocution.
- En cas d'orage, débranchez la fiche d'alimentation de la prise secteur. Le non-respect de cette consigne peut entraîner un incendie, une électrocution ou un dysfonctionnement.

### ATTENTION

- Installer cette machine à proximité d'une prise secteur et laisser un dégagement suffisant autour de la prise secteur afin qu'il soit facile de débrancher la machine en cas d'urgence.

## Manipulation

### AVERTISSEMENT

- Ne démontez ou ne modifiez jamais la machine. Elle comporte des composants à haute tension et à haute température qui risquent de provoquer des incendies ou des électrocutions.
- Tenez les enfants à l'écart du cordon d'alimentation, des câbles, des mécanismes internes ou des composants électriques de cette machine. Le non-respect de cette consigne peut provoquer des blessures graves.
- Si la machine émet des bruits anormaux, de la fumée, de la chaleur ou une odeur inhabituelle, contactez votre revendeur agréé Canon. Si vous continuez à utiliser la machine, cela peut entraîner un risque d'incendie ou d'électrocution.
- Ne vaporisez pas de produits inflammables près de la machine. Si de telles substances entrent en contact avec les composants électriques internes de la machine, cela peut provoquer un incendie ou une électrocution.

## Nom du produit

Les réglementations de sécurité nécessitent d'enregistrement du nom du produit. Dans certaines régions où ce produit est vendu, le ou les noms entre parenthèses ( ) peuvent être enregistré à la place.

imageRUNNER C1335iF (F165900)

imageRUNNER C1325iF (F165900)

imageRUNNER C1335iFC (F165900)

## Limitations légales concernant l'utilisation de votre produit et l'utilisation des images

L'utilisation de votre produit pour numériser, imprimer ou reproduire de toute autre manière certains documents, ainsi que l'utilisation de ces images après numérisation, impression ou autre méthode de reproduction avec votre produit, peuvent être interdites par la loi, et peuvent donner lieu à des poursuites en responsabilité civile et/ou pénale. Vous trouverez ci-après la liste non exhaustive de ces documents. Cette liste n'est fournie que pour information. Si vous n'êtes pas certain qu'il est légal d'utiliser votre produit pour numériser, imprimer ou reproduire de toute autre manière un document spécifique, ni qu'il est légal d'utiliser ces images, veuillez consulter au préalable un conseiller légal pour avoir son avis.

- Billets de banque
- Travelers Checks
- Mandats
- Coupons alimentaires
- Certificats de dépôt
- Passeports
- Timbres postaux (oblitérés ou non)
- Papiers d'immigration
- Badges ou insignes d'identification
- Timbres fiscaux (oblitérés ou non)
- Certains papiers militaires
- Bons ou autres titres de créances
- Chèques ou mandats émis par des entités gouvernementales
- Certificats d'actions
- Permis de conduire et carte grise
- Ouvrages/Euvres artistiques, sans autorisation du détenteur du Copyright

Des efforts importants ont été faits pour s'assurer que les manuels de la machine sont exempts de toute imprécision ou omission. Cependant, comme nous améliorons constamment nos produits, si une spécification exacte vous est nécessaire, veuillez contacter Canon.

## ATTENTION

- Pour des raisons de sécurité, veillez à débrancher le cordon d'alimentation de la machine si celle-ci doit rester inutilisée pendant une période prolongée.
- Ouvrez et fermez les capots avec précaution afin d'éviter de vous blesser aux mains.
- Eloignez les mains ou vos vêtements du rouleau dans la zone de sortie. Le rouleau pourrait happer vos mains ou vêtements et provoquer des blessures graves.
- Les composants internes de la machine et la fente de sortie sont extrêmement chauds pendant et immédiatement après le fonctionnement de la machine. Evitez de toucher ces zones pour ne pas vous brûler. Le papier imprimé pouvant également être chaud à sa sortie de l'imprimante, manipulez-le avec précaution. Le non-respect de ces consignes peut entraîner des brûlures.

## Entretien et vérifications

### AVERTISSEMENT

- Avant tout nettoyage, mettez la machine hors tension et débranchez le cordon d'alimentation du secteur. Le non-respect de ces consignes peut entraîner un incendie ou une électrocution.
- Débranchez régulièrement le cordon d'alimentation de la prise secteur, et nettoyez le pourtour des broches métalliques du cordon d'alimentation et la prise elle-même avec un chiffon sec pour retirer la poussière et la saleté. Avec l'humidité, les dépôts de poussière peuvent provoquer des courts-circuits ou des incendies.
- Nettoyez la machine avec un chiffon humide bien essoré. Humidifiez le chiffon uniquement avec de l'eau. N'utilisez aucune substance inflammable telle que de l'alcool, de la benzine ou du diluant à peinture. Si de telles substances entrent en contact avec les composants électriques internes de la machine, cela peut provoquer un incendie ou une électrocution.
- Vérifiez régulièrement que le cordon d'alimentation et sa fiche ne sont pas endommagés. Assurez-vous que la machine ne comporte pas des traces de rouille ou de coups, des rayures, des craquelures, ou ne génère pas de chaleur excessive. Un équipement insuffisamment entretenu peut entraîner un incendie ou une électrocution.

## Consommables

### AVERTISSEMENT

- Ne jetez pas les cartouches d'encre usagées au feu. L'encre risque de s'enflammer, et de provoquer des brûlures ou un incendie.
- Si vous renversez accidentellement du toner, essuyez soigneusement les particules d'encre avec un chiffon doux et humide, et évitez d'inhaler la poussière de toner. N'utilisez jamais un aspirateur pour nettoyer les résidus de toner. Cela peut provoquer un dysfonctionnement de l'aspirateur ou une explosion de poussières due à une décharge électrostatique.

### ATTENTION

- Conservez les cartouches d'encre et autres produits consommables hors de la portée des jeunes enfants. En cas d'ingestion d'encre, consultez immédiatement un médecin ou un centre anti-poison.
- N'essayez pas de démonter la cartouche d'encre. Vous risquez de recevoir des éclaboussures d'encre dans les yeux ou la bouche. En cas de contact de l'encre avec les yeux ou la bouche, rincez immédiatement à l'eau froide et consultez un médecin.
- Si de l'encre s'échappe de la cartouche d'encre, faites attention à ne pas l'inhaler et prenez soin d'éviter tout contact direct avec la peau. Si de l'encre entre en contact avec la peau, lavez immédiatement la zone affectée avec du savon. En cas d'inhalation d'encre ou d'irritation due à un contact avec la peau, consultez immédiatement un médecin ou un centre anti-poison.

## Autres

### AVERTISSEMENT

- Si vous portez un stimulateur cardiaque : Cette machine émet un faible champ magnétique. Si vous constatez une anomalie, éloignez-vous de la machine et consultez immédiatement votre médecin.

# Memo

## Informationen zu den mitgelieferten Anleitungen

### ① Erste Schritte (Diese Anleitung):

Lesen Sie zuerst diese Anleitung. In dieser Anleitung werden die Installation des Geräts, die Einstellungen sowie Vorschichtshinweise beschrieben. Lesen Sie diese Anleitung, bevor Sie das Gerät in Betrieb nehmen.

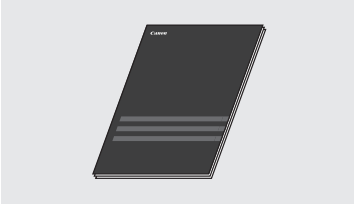

### ② Installationshandbuch für den MF-Treiber (User Software and Manuals DVD-ROM):

Lesen Sie als nächstes diese Anleitung. In dieser Anleitung wird die Installation der Software beschrieben.



### ③ e-Anleitung (User Software and Manuals DVD-ROM):

Lesen Sie nach Bedarf die gewünschten Kapitel. Die e-Anleitung ist nach Themen geordnet, sodass Sie die benötigten Informationen problemlos finden können.

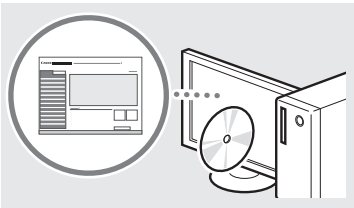

### Anzeigen der e-Anleitung von der DVD-ROM

- Legen Sie die User Software and Manuals DVD-ROM in den Computer ein.
- Klicken Sie auf [Handbücher anzeigen].
- Klicken Sie auf [e-Handbuch].

† Abhängig von dem von Ihnen verwendeten Betriebssystem wird eine Sicherheitswarnung angezeigt.

† Wenn die User Software and Manuals DVD-ROM bereits in den Computer eingelegt wurde und [Handbücher] nicht angezeigt wird, nehmen Sie die DVD-ROM heraus und legen Sie sie erneut ein.

## Navigieren durch das Menü und Texteingabemethode

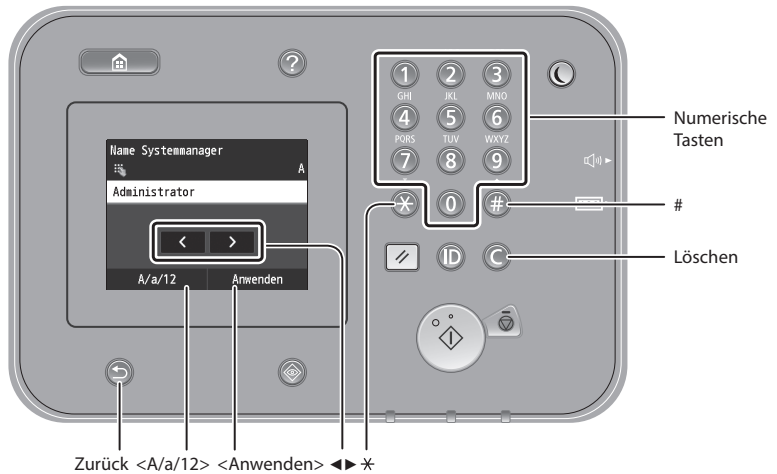

### Navigieren durch das Menü

#### Elementauswahl

Tippen Sie auf ein Element, um es auszuwählen. Drücken Sie **↵**, um zum vorherigen Bildschirm zurückzukehren.

#### Bestätigen einer Einstellung

Tippen Sie auf das Element. Wenn jedoch <Anwenden> angezeigt wird, tippen Sie auf <Anwenden>.

### Texteingabemethode

#### Ändern des Eingabemodus

Tippen Sie auf <A/a/12>, um den Eingabemodus zu ändern. Sie können auch durch Drücken von **✖** den Eingabemodus ändern.

Eingabemodus	Verfügbarer Text
<A>	Großbuchstaben des Alphabets und Symbole
<a>	Kleinbuchstaben des Alphabets und Symbole
<12>	Zahlen

	Eingabemodus: <A>	Eingabemodus: <a>	Eingabemodus: <12>
①	@ . - _ /		1
②	AÄBC	aäbc	2
③	DEF	def	3
④	GHI	ghi	4
⑤	JKL	jkl	5
⑥	MNOÖ	mnoö	6
⑦	PQRSß	pqrs	7
⑧	TUÜV	tuüv	8
⑨	WXYZ	wxyz	9
⑩	(nicht verfügbar)		0
#	{Leerzeichen} - . * # ! " , ; : ^ ` _ = /   ? \$ @ % & + \ ` ( ) [ ] { } < >		(nicht verfügbar)

#### Eingeben von Text, Symbolen und Zahlen

Nehmen Sie die Eingabe mit den numerischen Tasten oder mit **#** vor.

#### Versetzen des Cursors (Eingeben eines Leerzeichens)

Tippen Sie auf die Stelle, an die Sie den Cursor setzen möchten. Zur Eingabe eines Leerzeichens setzen Sie den Cursor an das Textende und tippen Sie auf **<▶>**.

#### Löschen von Zeichen

Löschen Sie Zeichen mit **⌫**. Wenn Sie **⌫** gedrückt halten, werden alle Zeichen gelöscht.

## Anschließen des Netzkabels und Einschalten des Geräts über den Netzschalter

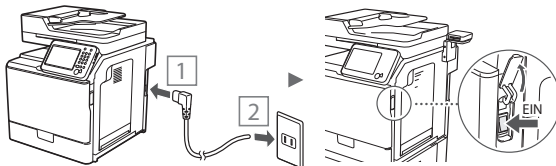
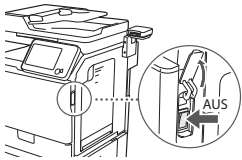

- ⓘ Schließen Sie zu diesem Zeitpunkt nicht das USB-Kabel an. Schließen Sie es bei der Installation der Software an.

## Festlegen der anfänglichen Einstellungen

Folgen Sie den Anweisungen auf dem Bildschirm und stellen Sie die Sprache, die Region sowie Datum und Uhrzeit ein. Nähere Informationen zur Navigation durch das Menü und zur Eingabe der Zahlen finden Sie unter "Navigieren durch das Menü und Texteingabemethode" (P.34). Sie können auch auswählen, ob eine Farbkorrektur durchgeführt wird. Nähere Informationen über das Ausführen einer Farbkorrektur finden Sie im e-Handbuch.

- ⓘ e-Handbuch "Wartung" ► "Aufrechterhalten und Verbessern der Druckqualität" ► "Korrigieren der Abstufung"

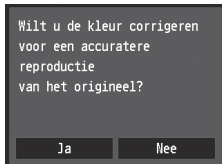

### HINWEIS

- Auch wenn Sie auf dem letzten Bildschirm, der oben dargestellt ist, <Nein> auswählen, können Sie die Farbkorrektur nach Bedarf starten. Lesen Sie im e-Handbuch den Abschnitt "Korrigieren der Abstufung".

## Auswählen der Methode zum Herstellen einer Verbindung zwischen Gerät und Computer

### ● Verbindung über ein LAN

Sie können das Gerät über einen drahtgebundenen Router mit einem Computer verbinden. Verwenden Sie zum Herstellen einer Verbindung zwischen dem Gerät und dem drahtgebundenen Router (Zugangspunkt) die LAN-Kabel.

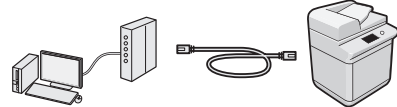

† Stellen Sie sicher, dass am Router ein Anschluss für die Verbindung zwischen Gerät und Computer zur Verfügung steht.

† Verwenden Sie ein verdrilltes Doppelkabel der Kategorie 5 oder höher als LAN-Kabel.

### ● Verbindung über ein USB-Kabel

Sie können das Gerät über ein USB-Kabel mit einem Computer verbinden.

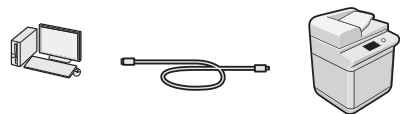

† Vergewissern Sie sich, dass das von Ihnen verwendete USB-Kabel die folgende Markierung aufweist.



## Verbindung über ein LAN

### Prüfen vor der Einrichtung

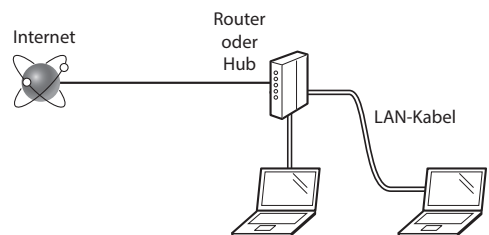

### Sind der Computer und der Router (oder Hub) ordnungsgemäß über ein LAN-Kabel verbunden?

Weitere Informationen finden Sie im Handbuch des von Ihnen verwendeten Netzwerkgeräts oder wenden Sie sich an den Hersteller des Netzwerkgeräts.

### Wurden die Netzwerkeinstellungen auf dem Computer abgeschlossen?

Wenn der Computer nicht ordnungsgemäß konfiguriert wurde, können Sie die LAN-Verbindung auch nach Abschluss der folgenden Einstellungen nicht verwenden.

### HINWEIS

- Wenn Sie eine Verbindung zu einer Netzwerkumgebung herstellen, die nicht sicherheitsgeschützt ist, könnten Ihre persönlichen Daten Dritten offengelegt werden. Seien Sie vorsichtig.
- Wenn Sie die Verbindung über ein LAN im Büro herstellen, wenden Sie sich an Ihren Netzwerkadministrator.

## Verbindung über ein LAN

### 1 Schließen Sie das LAN-Kabel an.

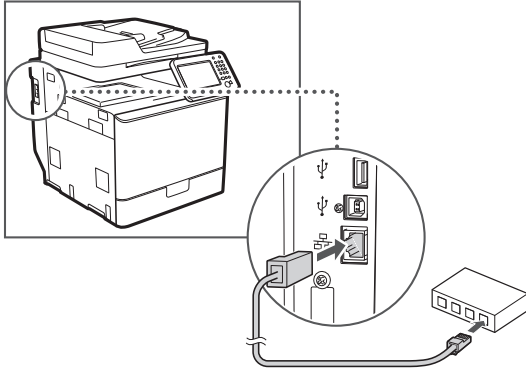

Die IP-Adresse wird automatisch in 2 Minuten konfiguriert. Informationen zum manuellen Festlegen der IP-Adresse finden Sie unter den folgenden Punkten.

- ⊕ e-Anleitung "Netzwerk" ▶ "Anschließen an ein Netzwerk" ▶ "Einstellen von IP-Adressen"

### 2 Installieren Sie den Treiber und die Software mithilfe der User Software and Manuals DVD-ROM.

- ⊕ Siehe "Nähere Informationen zu den Installationsprozessen:" (S.37).
- ⊕ Fahren Sie mit "Einstellen von Papierformat und Papiertyp" (S.36) fort.

## Verbindung über ein USB-Kabel

Schließen Sie das USB-Kabel nach der Installation der MF-Treiber an.

### HINWEIS

- Wenn Sie das USB-Kabel vor der Installation der MF-Treiber angeschlossen haben, lesen Sie im Installationshandbuch für den MF-Treiber nach.

### 1 Installieren Sie den Treiber und die Software mithilfe der User Software and Manuals DVD-ROM.

- ⊕ Siehe "Nähere Informationen zu den Installationsprozessen:" (S.37).

### 2 Schließen Sie das USB-Kabel an.

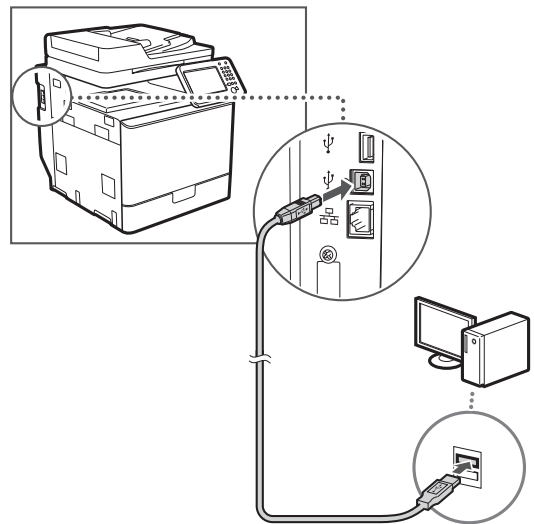

- ⊕ Fahren Sie mit "Einstellen von Papierformat und Papiertyp" (S.36) fort.

## Einstellen von Papierformat und Papiertyp

Stellen Sie das Papierformat und den Papiertyp gemäß den Anweisungen auf dem Bildschirm ein. Nähere Informationen finden Sie im e-Handbuch.

- ⊕ e-Anleitung "Grundfunktionen" ▶ "Einlegen von Papier" ▶ "Angaben von Papierformat und -typ"

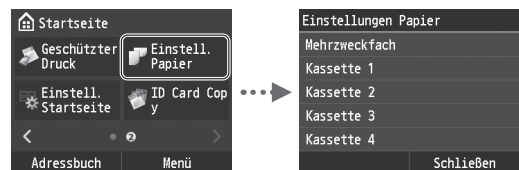

## Festlegen der anfänglichen Fax Einstellungen und Anschließen eines Telefonkabels

### 1 Geben Sie die anfänglichen Fax Einstellungen an.

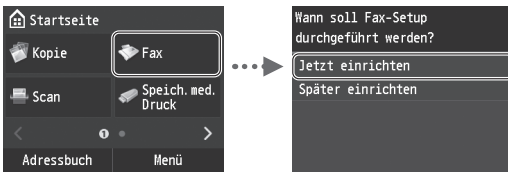

Folgen Sie den Anweisungen im "Fax Setup Handbuch", um eine Faxnummer, einen Gerätenamen und einen Empfangsmodus anzugeben. Nähere Informationen zum Empfangsmodus finden Sie in der e-Anleitung.

- ⊕ e-Anleitung "Faxen" ▶ "Konfigurieren der Anfangseinstellungen für Faxfunktionen" ▶ "Ermitteln des geeigneten Faxempfangsmodus"

#### Verwendung eines Anwendernamens

Wenn Sie ein Dokument senden, werden die von Ihnen gespeicherten Absenderinformationen auf dem Papier des Empfängers ausgedruckt.

### 2 Schließen Sie ein Telefonkabel an.

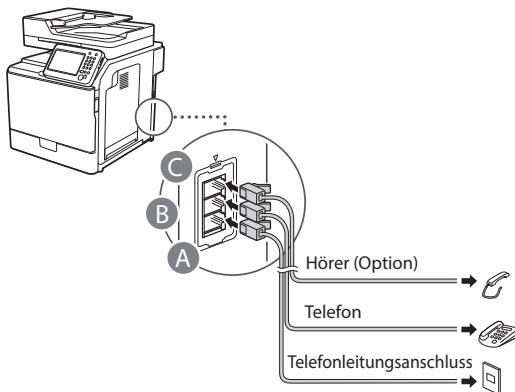

Wenn auf dem Display <Telefonleitung anschließen> angezeigt wird, schließen Sie das Telefonkabel entsprechend der Abbildung an.

- ⊕ e-Anleitung "Faxen" ▶ "Konfigurieren der Anfangseinstellungen für Faxfunktionen" ▶ "Anschließen der Telefonleitung"

#### Wenn der optionale Hörer installiert wird:

Nähere Informationen finden Sie in der mit dem Hörer mitgelieferten Anleitung.

\* Das Telefonkabel kann je nach Land oder Region dem Gerät beiliegen.

### 3 Beenden Sie das Fax Setup Handbuch, und starten Sie dann das Gerät neu.

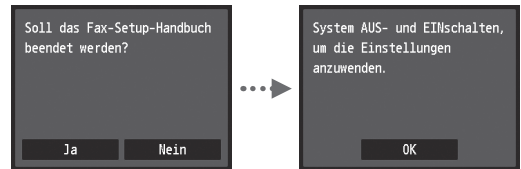

Schalten Sie das Gerät aus, warten Sie mindestens 10 Sekunden, und schalten Sie es dann wieder ein. Die Telefonleitungstypen werden nicht automatisch erkannt. Lesen Sie in der e-Anleitung nach und stellen Sie eine Telefonleitung manuell ein.

- ⊕ e-Anleitung "Liste der Menüeinstellungen" ▶ "Fax Einstellungen" ▶ "Grundeinstellungen" ▶ "Leitungstyp wählen"

### Nähere Informationen zu den Installationsprozessen:

Installieren Sie den Treiber und die Software mithilfe der User Software and Manuals DVD-ROM. Nähere Informationen zu den Installationsprozessen finden Sie im Installationshandbuch für den MF-Treiber.

† Sie können den Treiber auch von der Canon-Website herunterladen.

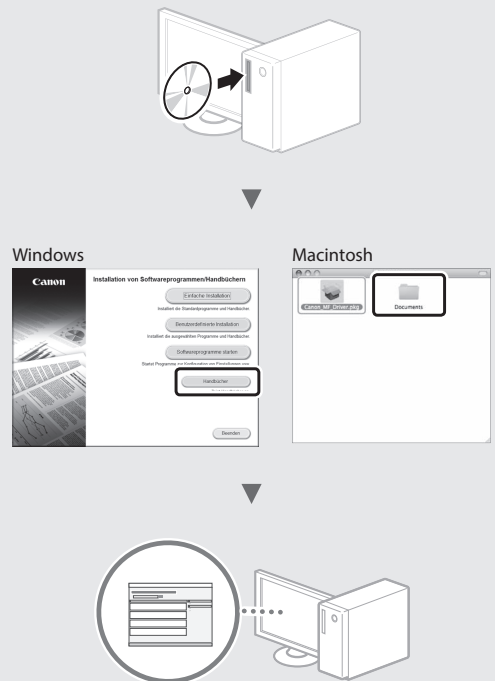

#### Für Macintosh-Benutzer:

Die mit diesem Gerät gelieferte DVD-ROM enthält möglicherweise keinen Treiber für MacOS. Dies hängt davon ab, wann Sie das Gerät gekauft haben. Bitte laden Sie den entsprechenden Treiber von der Canon-Homepage herunter. Weitere Informationen zur Installation oder Verwendung des Treibers finden Sie im Installationshandbuch für den MF-Treiber, das sich im Paketumfang befindet.

## Ausführen nützlicher Aufgaben

Sie können mit diesem Gerät verschiedene Funktionen verwenden. Die folgenden Funktionen stellen eine Übersicht der Hauptfunktionen dar, die Sie routinemäßig verwenden können.

### Kopieren

#### Vergrößern und Verkleinern von Kopien

Sie können Dokumente mit Standardformat für die Kopie auf Papier mit Standardformat vergrößern oder verkleinern oder den Zoomfaktor in Prozent angeben.

#### Doppelseitiges Kopieren

Sie können ein einseitiges Dokument auf beide Seiten eines Papiers kopieren.

#### Sortieren

Sie können Kopien automatisch in Sätzen in Seitenreihenfolge sortieren.

#### Verkleinertes Layout

Sie können mehrere Dokumente verkleinern, um sie auf ein Blatt zu kopieren.

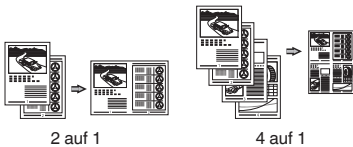

#### Kopieren einer ID-Karte

Sie können eine doppelseitige Karte auf einseitiges Papier kopieren.

### Fax

#### Senden eines Dokuments direkt von einem Computer (PC-Fax)

Zusätzlich zum normalen Senden und Empfangen von Faxdokumenten können Sie das PC-Fax verwenden.

#### Senden

Sie können Faxempfänger im Adressbuch speichern. Sie können die Empfänger über verschiedene Methoden angeben, sodass Sie schnell und einfach Dokumente senden können.

- Empfängersuche
- Favoritenliste
- Kodierte Wahl
- Empfängergruppe
- LDAP-Server
- Angeben aus dem Sendelog
- Rundsendung

### Empfangen

● **Empfangen im Speicher**  
Sie können die empfangenen Dokumente im Speicher speichern. Sie können die gespeicherten Dokumente jederzeit drucken oder löschen, wenn Sie sie nicht benötigen.

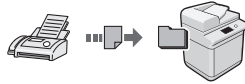

● **Remote-Empfang**  
Wenn ein externes Telefon angeschlossen ist, können Sie während des Telefonanrufs sofort in den Faxempfangsmodus wechseln, indem Sie die ID-Nummer für den Faxempfang über die Wähltasten des Telefons wählen.

### Drucken

#### Vergrößern und Verkleinern des Drucks

#### Doppelseitiger Druck

● **Verkleinertes Layout**  
Sie können mehrere Dokumente verkleinern, um sie auf ein Blatt zu drucken.

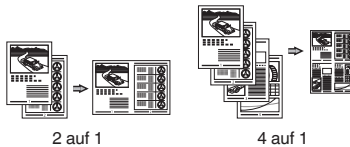

#### Broschürendruck

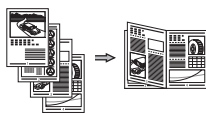

#### Posterdruck

#### Wasserzeichendruck

#### Anzeigen einer Druckvorschau

#### Drucken

#### Auswählen eines "Profils"

### Netzwerkeinstellungen

Dieses Gerät verfügt über eine Netzwerkschnittstelle, über die Sie ganz einfach eine Netzwerkumgebung einrichten können. Sie können von allen Computern aus, die mit dem Gerät verbunden sind, ein Dokument drucken, das PC-Fax sowie den Netzwerkscan verwenden. Das Gerät hilft beim effizienteren Arbeiten, da es in einem Büro als gemeinsam genutztes Gerät dienen kann.

### Scannen

#### Speichern der Dokumente über das Bedienfeld des Geräts

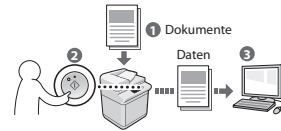

#### Speichern der Dokumente über Befehle am Computer

- Scannen über eine Anwendung
- Scannen über den WIA-Treiber\*

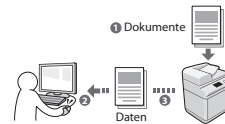

#### Speichern in einem USB-Speicher

Sie können gescannte Dokumente in einem an das Gerät angeschlossenen USB-Speicher speichern.

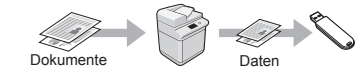

#### Senden gescannter Dokumente per E-Mail

Sie können gescannte Dokumente an Ihre E-Mail-Anwendung senden.

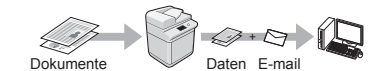

#### Senden gescannter Dokumente an einen Dateiserver

Sie können gescannte Dokumente an einen Dateiserver senden.

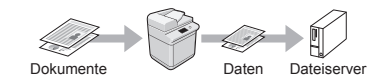

### Remote UI

Sie können den Status des Geräts über die Computer im Netzwerk abrufen. Sie können auf das Gerät zugreifen und verschiedene Aufträge verwalten oder verschiedene Einstellungen über das Netzwerk vornehmen.

\* nur Windows XP/Vista/7/8/8.1

## Beseitigen von Papierstaus

Wenn der folgende Bildschirm angezeigt wird, ist in der Zufuhr oder im Geräteinneren ein Papierstau aufgetreten. Folgen Sie der auf dem Bildschirm angezeigten Vorgehensweise, um das gestaute Dokument oder Papier zu entfernen. In dieser Anleitung werden nur Bereiche angegeben, in denen Papierstaus auftreten. Nähere Informationen zu den einzelnen Funktionen finden Sie in der e-Anleitung.

### HINWEIS

- Je nach Gerät variiert die Anzahl der Papierkassetten.

 Papier ist gestaut.

[Weiter] betätigen, um Schritte anzuzeigen.

Weiter

De

### Zufuhr

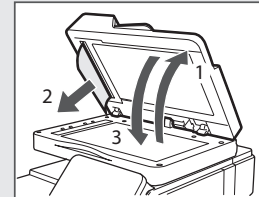
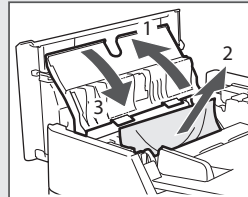
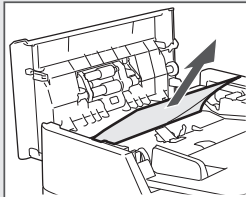

### Im Inneren des Geräts

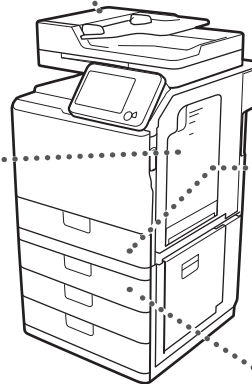
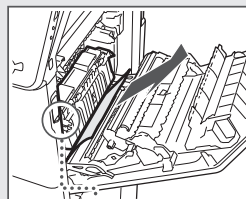
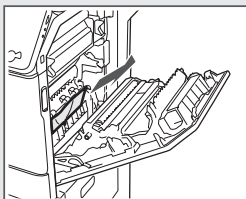
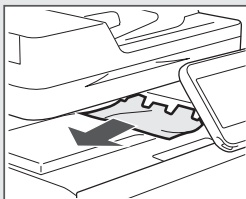
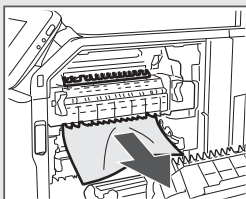
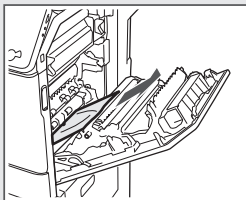

### Papierkassette 1

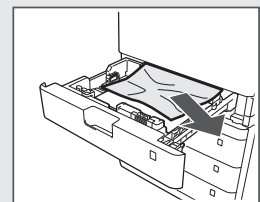

### Papierkassette 2, 3 und 4

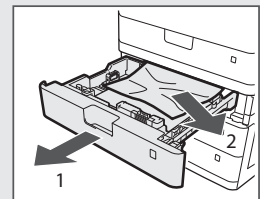
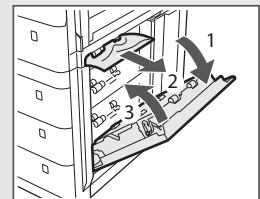

## Austauschen der Tonerpatrone

Tonerpatronen sind Verbrauchsmaterialien. Wenn der Toner während der Ausführung eines Auftrags fast oder völlig verbraucht ist, wird auf dem Bildschirm eine Meldung angezeigt oder es treten möglicherweise die folgenden Probleme auf. Führen Sie die entsprechende Maßnahme durch.

De

### Wenn eine Meldung angezeigt wird

Wenn der Toner während der Ausführung eines Auftrags fast verbraucht ist, wird auf dem Bildschirm eine Meldung angezeigt.

Meldung	Wenn die Meldung auf dem Bildschirm angezeigt wird	Beschreibung und Abhilfe
<Tonerfarbe>* Tonerstand niedrig (Austausch noch nicht erforderlich)	Wenn die Tonerpatrone bald ausgetauscht werden muss.	Bereiten Sie eine neue Tonerpatrone für die angezeigte Farbe vor. ⊕ e-Anleitung "Anhang" ► "Verbrauchsmaterial"
<Tonerfarbe>* Tonerpatrone austauschen.	Wenn die Tonerpatrone das Ende ihrer Nutzungsdauer erreicht hat.	Tonerpatrone durch eine neue ersetzen. ⊕ e-Anleitung "So tauschen Sie Tonerpatronen aus"

\* Für <Tonerfarbe> wird Schwarz, Gelb, Magenta oder Cyan angezeigt.

## In diesem Handbuch verwendete Symbole

### **WARNUNG**

Wenn Sie eine so gekennzeichnete Warnung nicht beachten, können ernsthafte Verletzungen oder Tod die Folge sein. Beachten Sie diese Warnungen unbedingt, um den sicheren Betrieb zu gewährleisten.

### **VORSICHT**

So wird eine Vorsichtsmaßnahme bezüglich Vorgängen gekennzeichnet, die zu Personenschäden führen können, wenn sie nicht korrekt ausgeführt werden. Beachten Sie diese Vorsichtsmaßnahmen unbedingt, um den sicheren Betrieb zu gewährleisten.

### **WICHTIG**

So werden Warnungen zur Bedienung und Einschränkungen angezeigt. Lesen Sie diese Hinweise unbedingt, damit Sie das Gerät richtig bedienen und Beschädigungen des Geräts oder der Umgebung vermeiden.

## In dieser Anleitung verwendete Tasten und Schaltflächen

Folgende Symbole und Tastenbezeichnungen verdeutlichen, wie das Drücken von Tasten in dieser Anleitung beschrieben wird.

- Tasten des Bedienfelds: [Tastensymbol]  
Beispiel: 
- Display: <Empfänger definieren.>
- Schaltflächen und Elemente in der Computeranzeige:  
[Voreinstellungen]

## In dieser Anleitung verwendete Abbildungen und Anzeigen

Die in dieser Anleitung verwendeten Abbildungen und Bildschirme weichen möglicherweise von Ihrem tatsächlichen Gerät ab.

## Wichtige Sicherheitsvorschriften

Lesen Sie den Abschnitt "Wichtige Sicherheitsvorschriften" in dieser Anleitung und der e-Anleitung aufmerksam durch, bevor Sie das Gerät verwenden.

Da diese Vorschriften dazu gedacht sind, Verletzungen des Benutzers oder anderer Personen sowie Sachbeschädigungen zu vermeiden, sollten diese Anweisungen und Betriebsanforderungen grundsätzlich beachtet werden.

Beachten Sie, dass Sie für alle Schäden verantwortlich sind, die durch die Nichteinhaltung der hier beschriebenen Anweisungen, durch die Verwendung des Geräts zu einem nicht vorgesehenen Zweck oder durch Reparaturen oder Veränderungen am Gerät entstehen, die nicht von einem anerkannten Canon-Techniker durchgeführt wurden.

## Installation

### **WARNUNG**

- Installieren Sie das Gerät nicht in der Nähe von entzündlichen Stoffen wie alkoholbasierten Produkten oder Farbverdünnern. Sollten diese in Kontakt mit den elektrischen Teilen im Geräteinneren kommen, können diese Substanzen einen Brand verursachen oder das Risiko eines elektrischen Schlags erhöhen.
- Platzieren Sie keine Halsketten und anderen Metallgegenstände oder Behälter mit Flüssigkeiten auf dem Gerät. Wenn fremde Substanzen in Kontakt mit den elektrischen Teilen im Geräteinneren kommen, kann dies zu einem Brand oder elektrischen Schlag führen. Sollte eine dieser Substanzen in das Gerät gelangen, schalten Sie das Gerät sofort aus und wenden Sie sich an einen örtlichen Canon-Fachhändler.
- Verwenden Sie das Gerät nicht in der Nähe medizinischer Geräte. Die von diesem Gerät abgegebenen Funkwellen können medizinische Geräte beeinträchtigen. Dies kann zu schweren Unfällen führen.

### **VORSICHT**

- Installieren Sie das Gerät nicht an folgenden Standorten. Andernfalls kann es zu Verletzungen, einem Brand oder elektrischen Schlag kommen.
  - Instabiler Ort
  - Ort, an dem starke Vibrationen herrschen
  - Ort, an dem die Ventilationsöffnungen blockiert werden (zu nah an Wänden, einem Bett, einem Fransenteppich und anderen ähnlichen Gegenständen)
  - Feuchte oder staubige Orte
  - Ort, der direktem Sonnenlicht ausgesetzt ist oder im Freien
  - Orte, die hohen Temperaturen ausgesetzt sind
  - Orte in der Nähe von offenen Flammen
  - Ort mit eingeschränkter Belüftung
- Beim Betrieb dieses Geräts entsteht zwar Ozon, die Menge ist allerdings so gering, dass keine Auswirkungen auf den menschlichen Körper zu befürchten sind. Wenn Sie das Gerät dennoch über einen längeren Zeitraum verwenden möchten, sollten Sie sicherstellen, dass der Installationsort gut belüftet wird.
- Schließen Sie keine nicht zugelassenen Kabel an das Gerät an. Andernfalls kann es zu einem Brand oder elektrischen Schlag kommen.
- Geräte mit einer Festplatte funktionieren möglicherweise nicht ordnungsgemäß, wenn sie an Orten, die ca. 3.000 Meter oder höher über dem Meeresspiegel liegen, verwendet werden.

## Stromversorgung

### **WARNUNG**

- Schließen Sie das Gerät ausschließlich an einen Netzanschluss mit der angegebenen Netzspannung an. Andernfalls besteht Feuergefahr oder die Gefahr eines elektrischen Schlags.
- Das Gerät muss über das mitgelieferte Netzkabel an eine Steckdose mit Erdungsanschluss angeschlossen werden.
- Verwenden Sie nur das mitgelieferte Netzkabel und keine anderen Kabel, da es andernfalls zu einem Brand oder elektrischen Schlag kommen kann.
- Das mitgelieferte Netzkabel ist zur Verwendung mit diesem System vorgesehen. Schließen Sie das Netzkabel nicht an andere Geräte an.
- Modifizieren oder verbiegen Sie das Netzkabel nicht und ziehen Sie nicht fest daran. Stellen Sie keine schweren Gegenstände auf das Netzkabel. Eine Beschädigung des Netzkabels kann zu einem Brand oder elektrischen Schlag führen.
- Der Netzstecker darf nicht mit feuchten Händen angeschlossen oder abgezogen werden, da dies sonst zu einem elektrischen Schlag führen kann.
- Verwenden Sie keine Verlängerungskabel oder Mehrfachstecker mit diesem Gerät. Andernfalls kann es zu einem Brand oder elektrischen Schlag kommen.
- Das Netzkabel darf nicht gebunden oder verknotet werden, da dies zu einem Brand oder elektrischen Schlag führen kann.
- Stecken Sie den Netzstecker fest in die Netzsteckdose. Andernfalls kann es zu einem Brand oder elektrischen Schlag kommen.
- Entfernen Sie das Netzkabel während eines Gewitters vollständig aus der Netzsteckdose. Andernfalls kann es zu einem Brand, elektrischen Schlag oder zu Fehlfunktionen kommen.

### **VORSICHT**

- Stellen Sie dieses System in der Nähe einer Steckdose auf und lassen Sie ausreichend freien Platz um den Netzstecker, damit er im Notfall leicht abgezogen werden kann.

## Handhabung

### ⚠️ WARNUNG

- Zerlegen oder modifizieren Sie das Gerät nicht. Im Geräteinneren befinden sich Teile, die unter hoher Temperatur und Hochspannung stehen, was zu einem Brand oder elektrischen Schlag führen kann.
- Lassen Sie nicht zu, dass Kinder das Netzkabel oder andere Kabel, interne oder elektrische Teile berühren oder damit spielen. Andernfalls kann es zu schweren Verletzungen kommen.
- Wenn das Gerät ungewöhnliche Geräusche oder Gerüche abgibt, sich Rauch oder extreme Hitze entwickelt, wenden Sie sich an einen Canon-Fachhändler. Die Weiterverwendung kann zu einem Brand oder elektrischen Schlag führen.
- Verwenden Sie keine entzündlichen Sprays in der Nähe des Geräts. Wenn entzündliche Substanzen in Kontakt mit den elektrischen Teilen im Geräteinneren kommen, kann dies zu einem Brand oder elektrischen Schlag führen.

### ⚠️ VORSICHT

- Ziehen Sie zu Ihrer eigenen Sicherheit das Netzkabel, falls das Gerät für einen längeren Zeitraum nicht verwendet wird.
- Seien Sie beim Öffnen und Schließen der Abdeckungen vorsichtig, um Verletzungen an den Händen zu vermeiden.
- Halten Sie Hände und Kleidung von den Walzen im Ausgabebereich fern. Sollten die Walzen Ihre Hände oder Kleidung erfassen, kann dies zu Verletzungen führen.
- Das Geräteinnere und der Ausgabeschlitz werden während und unmittelbar nach dem Gebrauch sehr heiß. Vermeiden Sie Kontakt mit diesen Bereichen, um Verbrennungen zu verhindern. Auch bedrucktes Papier kann unmittelbar nach der Ausgabe heiß sein. Seien Sie daher bei der Handhabung vorsichtig. Andernfalls kann es zu Verbrennungen kommen.
- Der Laserstrahl kann für Menschen schädlich sein. Da der Laserstrahl durch Schutzgehäuse und externe Abdeckungen vollständig verschlossen ist, kann die Laserstrahlung während des normalen Gerätebetriebs nicht nach außen dringen. Lesen Sie die folgenden Bemerkungen und Sicherheitshinweise.
  - Öffnen Sie nur die Abdeckungen, die Sie laut diesem Handbuch öffnen dürfen.
  - Entfernen Sie nicht den im Inneren der vorderen Abdeckung angebrachten Warmaufkleber.

## Wartung und Inspektion

### ⚠️ WARNUNG

- Schalten Sie das Gerät vor dem Reinigen aus, und trennen Sie das Netzkabel von der Netzsteckdose ab. Andernfalls kann es zu einem Brand oder elektrischen Schlag kommen.
- Ziehen Sie den Netzstecker regelmäßig aus der Netzsteckdose heraus und reinigen Sie mit einem trockenen Tuch die Bereiche um die Metallstifte des Netzsteckers und die Netzsteckdose herum, um Staub und Schmutz zu entfernen. Bei Feuchtigkeit kann gesammelter Staub zu einem Kurzschluss oder Brand führen.
- Wischen Sie das Gerät mit einem feuchten, gut ausgewringenen Tuch ab. Befeuchten Sie das Tuch nur mit Wasser. Verwenden Sie weder Alkohol, Benzin, Farbverdüner oder andere entzündliche Substanzen. Wenn entzündliche Substanzen in Kontakt mit den elektrischen Teilen im Geräteinneren kommen, kann dies zu einem Brand oder elektrischen Schlag führen.
- Überprüfen Sie das Netzkabel und die Netzsteckdose regelmäßig auf Schäden. Überprüfen Sie das Gerät auf Rost, Beulen, Kratzer, Brüche oder eine übermäßige Wärmeentwicklung. Die Verwendung schlecht gewarteter Teile kann zu einem Brand oder elektrischen Schlag führen.

## Verbrauchsmaterial

### ⚠️ WARNUNG

- Entsorgen Sie gebrauchte Tonerpatronen nicht durch Verbrennen. Dies kann dazu führen, dass sich der Toner entzündet, was Verbrennungen oder einen Brand zur Folge haben kann.
- Wenn Toner versehentlich verschüttet wird, wischen Sie die Tonerpartikel vorsichtig mit einem feuchten, weichen Tuch ab. Achten Sie dabei darauf, dass Sie den Tonerstaub nicht einatmen. Verwenden Sie niemals Staubsauger zum Aufsaugen von Toner. Dies kann zu einer Fehlfunktion am Staubsauger oder zu einer Staubexplosion aufgrund von statischen Entladungen führen.

### ⚠️ VORSICHT

- Bewahren Sie Tonerpatronen und andere Verbrauchsmaterialien außerhalb der Reichweite von kleinen Kindern auf. Wenn Toner verschluckt wurde, wenden Sie sich unverzüglich an Ihren Arzt oder eine Vergiftungszentrale.
- Versuchen Sie nicht, die Tonerpatrone zu zerlegen. Der Toner kann sonst verstreuen und in Ihre Augen oder Ihren Mund gelangen. Wenn Toner in Augen oder Mund gelangt, waschen Sie die betroffenen Stellen sofort mit kaltem Wasser und konsultieren Sie einen Arzt.
- Wenn Toner aus der Tonerpatrone gelangt, achten Sie darauf, dass Toner nicht eingeatmet wird oder in Kontakt mit Ihrer Haut kommt. Wenn Toner auf Ihre Haut gelangt, waschen Sie die betroffene Stelle sofort mit Seife. Wenn es zu Hautreizungen kommt oder wenn Sie Toner eingeatmet haben, wenden Sie sich unverzüglich an einen Arzt oder eine Vergiftungszentrale.

## Sonstiges

### ⚠️ WARNUNG

- Für Personen mit Herzschrittmacher:  
Dieses Gerät erzeugt ein geringes magnetisches Feld. Wenn Sie bei der Verwendung dieses Geräts Anomalitäten in Ihrem Körper bemerken, entfernen Sie sich von dem Gerät und konsultieren Sie unverzüglich einen Arzt.



Produktname

Aufgrund von Sicherheitsbestimmungen muss der Name des Produkts registriert werden. In einigen Regionen, in denen dieses Produkt verkauft wird, können stattdessen die folgenden Namen in Klammern ( ) registriert werden.

- imageRUNNER C1335iF (F165900)
imageRUNNER C1325iF (F165900)
imageRUNNER C1335iFC (F165900)

Andere Warnhinweise

Das Gerät ist nicht für die Benutzung im unmittelbaren Gesichtsfeld am Bildschirmarbeitsplatz vorgesehen.

Um störende Reflexionen am Bildschirmarbeitsplatz zu vermeiden, darf dieses Produkt nicht im unmittelbaren Gesichtsfeld platziert werden.

Information zur Lasersicherheit

Laserstrahlung kann für den menschlichen Organismus gefährlich sein. Aus diesem Grund ist die Laserstrahlung innerhalb dieses Geräts hermetisch durch Schutzgehäuse und äußere Abdeckungen abgeschirmt. Aus diesem Gerät kann bei normaler Bedienung durch den Anwender keine Strahlung austreten.

Dieses Gerät ist gemäß den Normen IEC 60825-1: 2014, EN60825-1: 2014 als Laserprodukt der Klasse 1 klassifiziert.

220 bis 240 V-Modell

Der unten abgebildete Aufkleber ist im Inneren der vorderen Abdeckung angebracht.



Dieses Gerät ist gemäß IEC 60825-1: 2014, EN60825-1: 2014 klassifiziert und entspricht den folgenden Klassen.

- CLASS 1 LASER PRODUCT
LASER KLASSE 1
APPAREIL À LASER DE CLASSE 1
APPARECCHIO LASER DI CLASSE 1
PRODUCTO LÁSER DE CLASE 1
APARELHO A LASER DE CLASSE 1
LUOKAN 1 LASER-TUOTE
LASERPRODUKT KLASSE 1

VORSICHT

Bei Nichtbeachtung der in den Handbüchern enthaltenen Anweisungen zur Handhabung, Einstellung und Bedienung des Geräts kann gefährliche Strahlung austreten.

Umweltzeichen Blauer Engel

Information nur für Deutschland

Wenn Sie mehr über Canon Produkte und den Blauen Engel erfahren wollen, gehen Sie bitte auf unsere Canon Home Page. Hier finden Sie mit dem Blauen Engel ausgezeichnete Canon Produkte und deren Nutzerinformationen.

Rechtliche Einschränkungen in Bezug auf die Verwendung des Produkts und der Verwendung von Bildern

Die Verwendung dieses Produkts zum Scannen, Drucken oder zur anderweitigen Vervielfältigung bestimmter Dokumente und die Verwendung derartiger Bilder, die mit dem Produkt gescannt, gedruckt oder anderweitig vervielfältigt wurden, sind möglicherweise gesetzlich untersagt und können strafrechtliche und/oder zivilrechtliche Konsequenzen haben. Im Folgenden finden Sie eine Liste derartiger Dokumente, die jedoch keinen Anspruch auf Vollständigkeit erhebt.

- Papiergeld
- Reiseschecks
- Zahlungsanweisungen
- Bezugsmarken
- Einlagenzertifikate
- Reisepässe
- Postwertzeichen (entwertet oder nicht entwertet)
- Einwanderungspapiere
- Identifizierungsausweise oder Abzeichen
- Steuermarken (entwertet oder nicht entwertet)
- Wehrdienst- und Einberufungsdokumente
- Rentenpapiere oder andere Schuldscheine
- Von staatlichen Behörden ausgegebene Schecks und Wechsel
- Aktienzertifikate
- Kraftfahrzeuglizenzen und Eigentumszertifikate
- Urheberrechtlich geschützte Werke/Kunstwerke ohne Genehmigung des Urheberrechtsinhabers

Bei der Erstellung der Anleitungen für das Gerät wurde mit großer Sorgfalt gearbeitet, um Ungenauigkeiten und Auslassungen zu vermeiden. Es kann jedoch aufgrund der stetigen Produktverbesserung zu Abweichungen kommen. Wenn Sie genaue Spezifikationen benötigen, wenden Sie sich an Canon.

## Informazioni sui manuali in dotazione

### ① Introduzione (questo manuale):

Per prima cosa leggere il presente manuale. Illustra l'installazione della macchina, le impostazioni e una nota di attenzione. Leggere questo manuale prima di utilizzare la macchina.

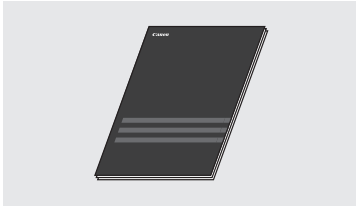

### ② Guida di installazione MF Driver (DVD-ROM "User Software and Manuals"):

Quindi, leggere il presente manuale. Descrive l'installazione del software.



### ③ e-Manual (DVD-ROM "User Software and Manuals"):

Leggere la sezione di interesse. L'e-Manual è organizzato per argomenti per trovare facilmente le informazioni desiderate.



### Visualizzazione dell'e-Manual dal DVD-ROM

- 1 Inserire il DVD-ROM "User Software and Manuals" nel lettore del computer.
- 2 Fare clic su [Manuali].
- 3 Fare clic su [Manuale in formato elettronico].

† In base al sistema operativo in uso, compare un messaggio di protezione.

† Se il DVD-ROM "User Software and Manuals" è già stato inserito nel lettore del computer senza che venisse visualizzato [Manuali], rimuovere il DVD-ROM e reinserirlo.

## Esplorazione del menu e metodo d'immissione del testo

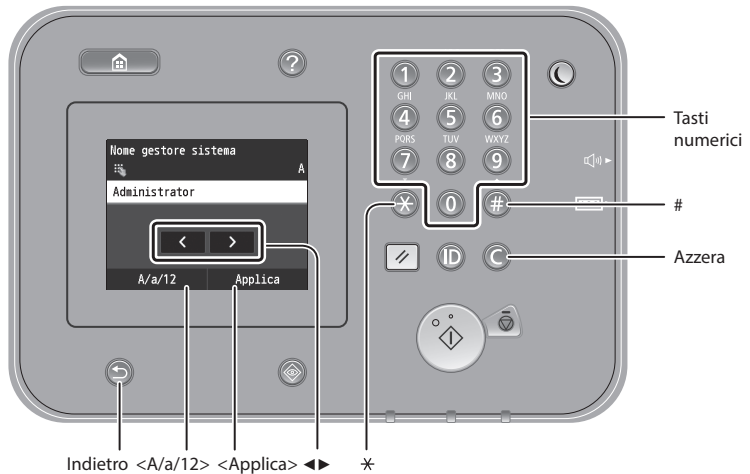

### Esplorazione del menu

#### Selezione elemento

Toccare un elemento per selezionarlo. Premere per tornare alla schermata precedente.

#### Conferma impostazione

Toccare l'elemento. Quando viene visualizzato <Applica>, toccare <Applica>.

### Metodo d'immissione del testo

#### Cambio del modo d'immissione

Toccare <A/a/12> per modificare il metodo di immissione. Per modificare il metodo di immissione è possibile premere anche .

Modo di immissione	Testo disponibile
<A>	Lettere maiuscole e simboli
<a>	Lettere minuscole e simboli
<12>	Numeri

#### Immissione di testo, simboli e numeri

Eseguire l'immissione con i tasti numerici o con .

#### Spostamento del cursore (immissione di uno spazio)

Toccare un punto per specificare la posizione del cursore. Per inserire uno spazio, spostare il cursore alla fine del testo e toccare .

#### Eliminazione dei caratteri

Eseguire l'eliminazione con . Tenendo premuto , tutti i caratteri vengono eliminati.

	Modo di immissione: <A>	Modo di immissione: <a>	Modo di immissione: <12>
①		@ . - _ /	1
②	AABC	aabc	2
③	DEEF	deef	3
④	GHIi	ghii	4
⑤	JKL	ijkl	5
⑥	MNOO	mnoo	6
⑦	PQRS	pqrs	7
⑧	TUUV	tuuv	8
⑨	WXYZ	wxyz	9
⑩	(Non disponibile)		0
#	(spazio) - . * # ! ; ; : ^ ` _ = /   ' ? \$ @ % & + \ ` ( ) [ ] { } < >		(Non disponibile)

## Collegamento del cavo di alimentazione e accensione

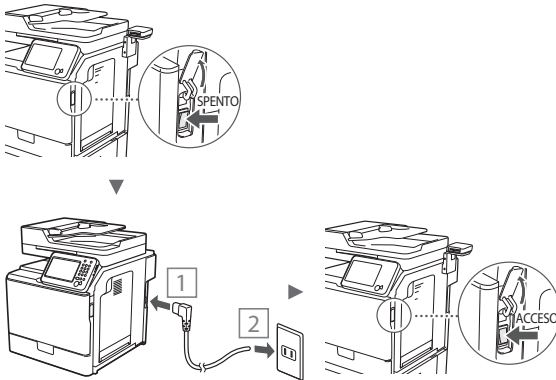

⚠ Non collegare il cavo USB in questa fase. Collegarlo quando si installa il software.

## Selezione delle impostazioni iniziali

Attendersi alle istruzioni visualizzate, impostare la lingua, la regione geografica e l'ora. Per informazioni sull'esplorazione del menu e l'inserimento delle cifre, vedere "Esplorazione del menu e metodo d'immissione del testo" (P.44). È possibile anche scegliere se eseguire o meno la correzione del colore. Per maggiori dettagli sull'esecuzione della correzione del colore, vedere e-Manual.

⊕ e-Manual "Manutenzione" ► "Manutenimento e miglioramento della qualità di stampa" ► "Correzione della gradazione"



### NOTA

- Anche se si seleziona <No> nell'ultima schermata visualizzata, è possibile avviare la correzione del colore in qualsiasi momento. Consultare "Correzione della gradazione" nell'e-Manual.

## Selezione del metodo di connessione della macchina al computer

### ● Connessione tramite LAN cablata

È possibile collegare la macchina al computer tramite un router via cavo. Utilizzare i cavi LAN per collegare la macchina al router cablato (o Access Point).

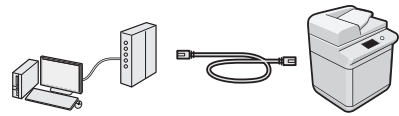

† Assicurarsi che sia disponibile una porta sul router per collegare la macchina e il computer.

† Tenere a portata di mano un cavo LAN incrociato categoria 5 o superiore.

### ● Connessione tramite cavo USB

È possibile collegare la macchina al computer tramite cavo USB.

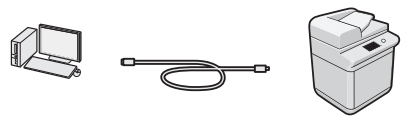

† Verificare che il cavo USB presenti il seguente simbolo.



## Connessione tramite LAN cablata

### Verifiche prima della configurazione

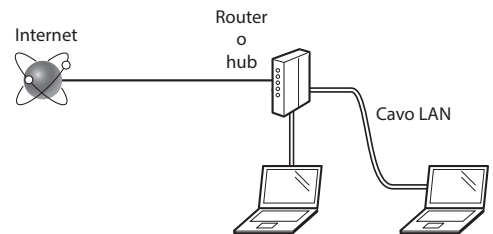

### Il computer e il router (o hub) sono correttamente collegati utilizzando un cavo LAN?

Per ulteriori informazioni, consultare il manuale di istruzioni del dispositivo di rete o contattare il produttore.

### Sono state definite le impostazioni di rete sul computer?

Se il computer non è configurato in modo corretto, potrebbe essere impossibile utilizzare la connessione LAN cablata anche dopo l'inserimento delle impostazioni seguenti.

### NOTA

- La connessione a un ambiente di rete non protetto potrebbe rendere le informazioni personali accessibili a terzi. Prestare molta attenzione a questo aspetto.
- Se si utilizza una connessione LAN aziendale, contattare l'amministratore di rete.

## Connessione tramite LAN cablata

### 1 Collegare il cavo LAN.

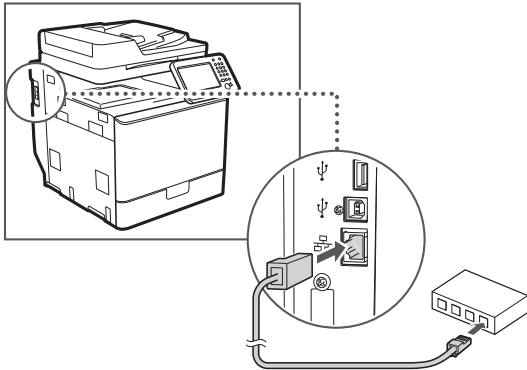

L'indirizzo IP verrà configurato automaticamente in 2 minuti. Per impostare l'indirizzo IP manualmente, vedere le sezioni seguenti.

- e-Manual "Rete" ▶ "Connessione a una rete" ▶ "Impostazione indirizzi IP"

### 2 Installare il driver e il software utilizzando il DVD-ROM "User Software and Manuals".

- Vedere "Per i dettagli relativi alle procedure di installazione:" (Pag.47).
- Passare a "Impostazione del formato e del tipo di carta" (Pag.46).

## Connessione tramite cavo USB

Collegare il cavo USB dopo aver installato i Driver MF.

### NOTA

- Se il cavo USB è stato collegato prima di installare i driver MF, consultare la Guida di installazione MF Driver.

### 1 Installare il driver e il software utilizzando il DVD-ROM "User Software and Manuals".

- Vedere "Per i dettagli relativi alle procedure di installazione:" (Pag.47).

### 2 Per collegare il cavo USB.

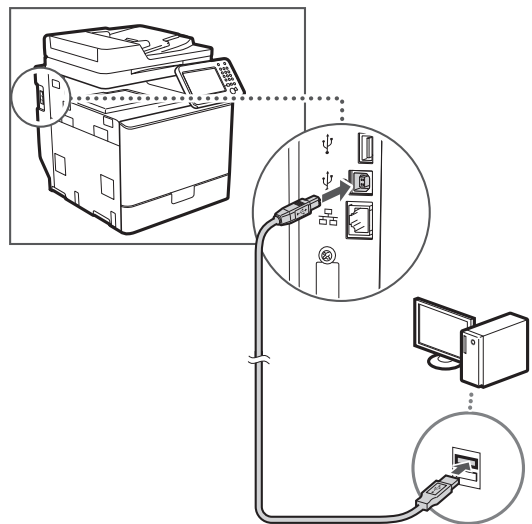

- Passare a "Impostazione del formato e del tipo di carta" (Pag.46).

## Impostazione del formato e del tipo di carta

Seguire le istruzioni visualizzate, impostare il formato e il tipo di carta. Per maggiori dettagli, vedere e-Manual.

- e-Manual "Operazioni di base" ▶ "Caricamento della carta" ▶ "Indicazione di formato e tipo di carta"

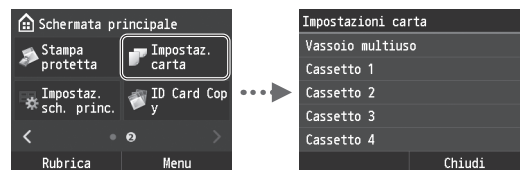

## Selezione delle impostazioni iniziali del fax e connessione di un cavo telefonico

### 1 Specificare le impostazioni iniziali del fax.

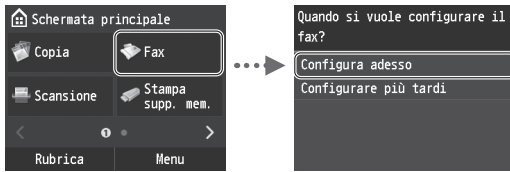

Attenersi alla "Guida configurazione fax" per specificare un numero di fax, un nome unità e una modalità di ricezione. Per maggiori dettagli relativi alla modalità di ricezione, vedere e-Manual.

- ➔ e-Manual "Fax" ► "Configurazione delle impostazioni iniziali per le funzioni fax" ► "Scelta della modalità di ricezione del fax"

#### Come utilizzare un nome utente

Quando si invia un documento, le informazioni sul mittente registrate vengono stampate sul foglio del destinatario.

### 2 Collegare un cavo del telefono.

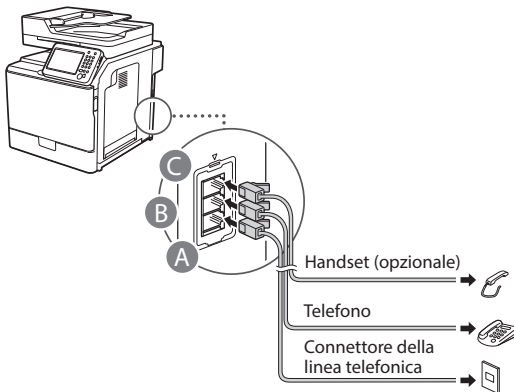

Quando sul display viene visualizzato <Connessione linea telefonica>, collegare il cavo del telefono come illustrato in figura.

- ➔ e-Manual "Fax" ► "Configurazione delle impostazioni iniziali per le funzioni fax" ► "Connessione della linea telefonica"

#### Quando si installa l'handset opzionale:

Per maggiori dettagli, vedere il manuale fornito con l'handset.

\* Il cavo telefonico potrebbe essere fornito con la macchina in base al Paese o all'area geografica.

### 3 Uscire dalla Guida configurazione fax, quindi riavviare la macchina.

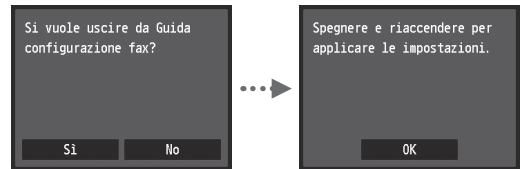

Spegnere la macchina e attendere almeno 10 secondi prima di riaccenderla. I tipi di linea telefonica non vengono rilevati automaticamente. Vedere e-Manual e impostare una linea telefonica manualmente.

- ➔ e-Manual "Impostazione dell'elenco menu" ► "Impostazioni fax" ► "Impostazioni di base" ► "Selezione tipo linea"

### Per i dettagli relativi alle procedure di installazione:

Installare il driver e il software utilizzando il DVD-ROM "User Software and Manuals". Per maggiori informazioni sulle procedure di installazione, consultare la Guida di installazione MF Driver.

† È inoltre possibile scaricare il driver dal sito Web di Canon.

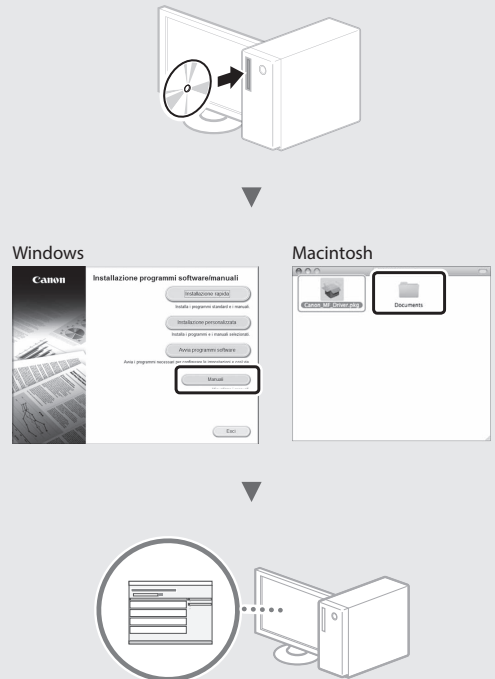

#### Per utenti Macintosh:

Il DVD-ROM in dotazione con la macchina potrebbe non contenere il driver per MacOS. Ciò dipende dalla data di acquisto della macchina. I driver corretti si trovano nella home page Canon. Per ulteriori informazioni sull'installazione o l'utilizzo del driver, consultare la Guida di installazione MF Driver in dotazione.

È possibile utilizzare diverse funzioni di questa macchina. Quella che segue è una panoramica delle funzioni principali che è possibile utilizzare abitualmente.

### Copia

#### Copie ingrandite/ridotte

È possibile aumentare o diminuire la dimensione di documenti di formato standard per copiarli su fogli di formati standard oppure specificare il rapporto di copia espresso in percentuale.

#### Copia fronte/retro

È possibile copiare documenti di un lato su entrambi i lati del foglio.

#### Fascicolazione

È possibile ordinare le copie in fascicoli disposti per ordine di pagina.

#### Layout ridotto

È possibile ridurre le dimensioni di più documenti per copiarli su un unico foglio.

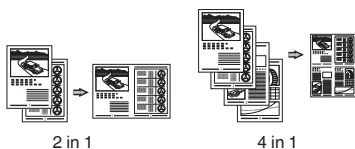

#### Copia di un documento di identità

È possibile eseguire una copia di un documento fronte/retro su un unico lato di un foglio.

### Fax

#### Invio di un documento direttamente da un computer (invio fax da PC)

Oltre alle normali funzioni di invio e ricezione di fax, è possibile utilizzare la funzione invio fax da PC.

#### Invio

È possibile registrare le destinazioni fax nella rubrica, utilizzando vari metodi, in modo da poter inviare i documenti rapidamente e facilmente.

- Ricerca destinazione
- Elenco dei preferiti
- Selezione codificata
- Gruppo di destinazioni
- Server LDAP
- Selezione dalla cronologia di invio
- Trasmissione sequenziale

### Ricezione

● **Ricezione nella memoria**  
È possibile salvare i documenti ricevuti nella memoria per poterli stampare in qualsiasi momento oppure eliminare se non sono più necessari.

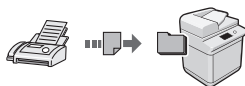

● **Ricezione remota**  
Se è collegato un telefono esterno è possibile passare immediatamente alla modalità di ricezione fax nel mezzo della telefonata premendo i pulsanti di composizione di un telefono e componendo l'ID di selezione per la ricezione dei fax.

### Stampa

#### Stampa ingrandita/ridotta

#### Stampa fronte/retro

#### Layout ridotto

È possibile ridurre le dimensioni di più documenti per stamparli su un unico foglio.



#### Stampa opuscolo

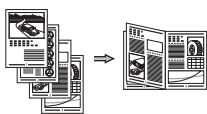

#### Stampa poster

#### Stampa filigrana

#### Visualizzazione dell'anteprima di stampa

#### Selezione di un "Profilo"

### Impostazioni di rete

La macchina è dotata di un'interfaccia di rete che consente di creare un ambiente di rete in modo semplice. È possibile stampare un documento, utilizzare l'invio fax da PC e la scansione di rete da tutti i computer connessi alla macchina. La macchina è un supporto per aumentare l'efficienza del lavoro d'ufficio come macchina condivisa.

### Scansione

#### Salvataggio dei documenti utilizzando il pannello operativo della macchina

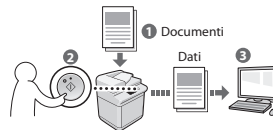

#### Salvataggio dei documenti utilizzando le operazioni da computer

- Scansione da un'applicazione
- Scansione tramite il driver WIA\*

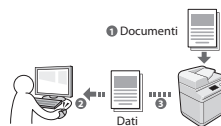

#### Salvataggio su memoria USB

È possibile salvare i documenti scansionati su una memoria USB collegata alla macchina.

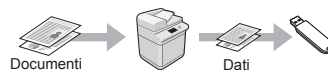

#### Invio dei documenti scansionati tramite e-mail

È possibile inviare i documenti scansionati all'applicazione di posta elettronica.

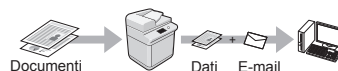

#### Invio dei documenti scansionati a un file server

È possibile inviare i documenti scansionati a un file server.

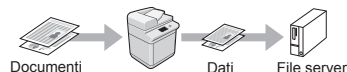

### IU Remota

È possibile conoscere la condizione della macchina dai computer della rete, da cui si può accedere alla macchina e gestire i lavori, nonché specificare varie impostazioni tramite rete.

\* Solo Windows XP/Vista/7/8/8.1

## Rimozione degli inceppamenti di carta

Se viene visualizzata la schermata seguente, la carta si è inceppata nell'alimentatore o all'interno della macchina. Attenersi alla procedura visualizzata sullo schermo per rimuovere i documenti o la carta inceppata. Il presente manuale indica solo le aree dove si verificano gli inceppamenti. Per maggiori dettagli relativi alle singole funzioni, vedere e-Manual.

### NOTA

- In base alla macchina, il numero di cassette della carta è differente.

### Inceppamento carta.

Premere [Avanti] per visualizzare le fasi.

Avanti

### Alimentatore

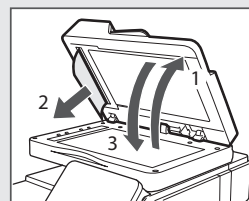
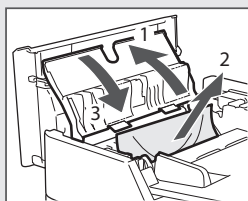
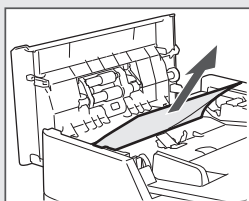

### Parte interna della macchina

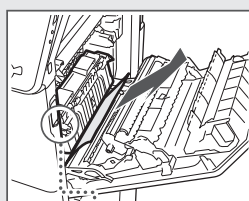
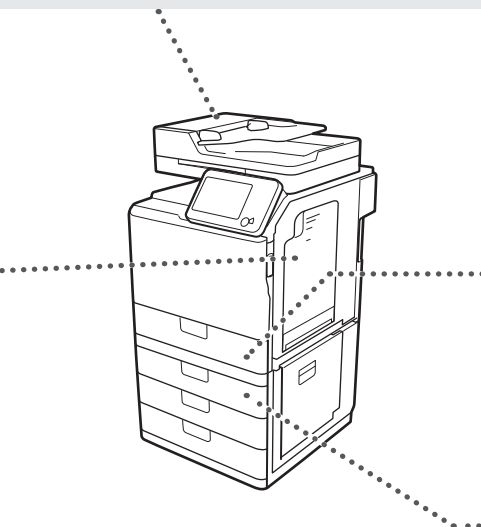
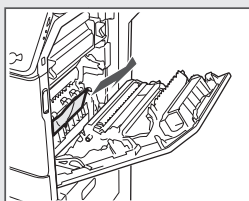
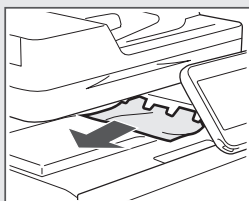
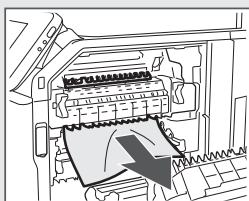
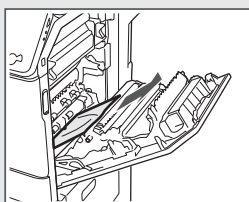

### Cassetto della carta 1

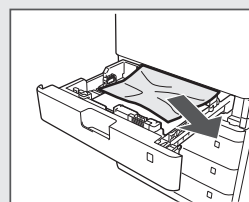

### Cassetto della carta 2, 3 e 4

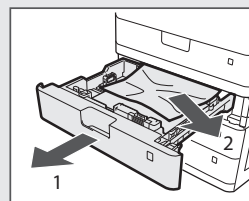
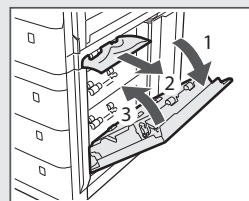

## Sostituzione della cartuccia del toner

Le cartucce di toner sono prodotti di consumo. Quando il toner si esaurisce parzialmente o del tutto mentre la macchina sta elaborando un lavoro, compare un messaggio sullo schermo o si verifica il sintomo descritto di seguito. Attuare la soluzione appropriata.

### Quando compare un messaggio

Quando il toner sta per finire durante un lavoro, viene visualizzato un messaggio.

Messaggio	Quando viene visualizzato il messaggio	Descrizione e soluzioni
<Colore del toner>* Toner quasi esaurito (non occorre ancora sostituirlo)	Quando la cartuccia del toner deve essere sostituita subito.	Preparare una nuova cartuccia del toner per il colore visualizzato. ➔ Manuale in formato elettronico "Appendice" ► "Consumabili"
<Colore del toner>* Sostituire cartuccia toner.	Quando la cartuccia del toner ha raggiunto il termine della vita utile.	Sostituire la cartuccia del toner con una nuova. ➔ Manuale in formato elettronico "Come sostituire le cartucce di toner"

\* Il nero, il giallo, il magenta o il ciano verranno visualizzati in <Colore del toner>.

## Simboli utilizzati nel manuale

### AVVERTIMENTO

Indica operazioni che potrebbero provocare gravi incidenti, anche mortali, se non eseguite correttamente. Per utilizzare la macchina in condizioni di sicurezza, prestare pertanto attenzione a queste avvertenze.

### ATTENZIONE

Indica operazioni che potrebbero provocare lesioni a persone se non eseguite correttamente. Per utilizzare la macchina in condizioni di sicurezza, prestare pertanto attenzione a queste avvertenze.

### IMPORTANTE

Indica avvertimenti e limitazioni relativi al funzionamento dell'apparecchiatura. Leggere attentamente tali avvisi per utilizzare l'apparecchiatura correttamente ed evitare di danneggiare il sistema o altri beni.

## Tasti e pulsanti utilizzati in questo manuale

I seguenti simboli e nomi di tasti sono alcuni esempi di come vengono indicati in questo manuale i tasti da premere.

- Tasti del pannello operativo: [Icona tasto]  
Esempio: 
- Display: <Specif. destinazione.>
- Pulsanti e voci del display del computer: [Preferenze]

## Illustrazioni e schermate utilizzate nel manuale

Le illustrazioni e le schermate utilizzate nel presente manuale potrebbero raffigurare una macchina diversa da quella reale.

## Istruzioni importanti per la sicurezza

Leggere attentamente "Istruzioni importanti per la sicurezza" in questo manuale e nell'e-Manual prima di utilizzare la macchina.

Prestare sempre attenzione alle istruzioni qui riportate e ai requisiti operativi al fine di evitare infortuni all'utente o ad altri o danni alle cose.

Si prega di notare che l'utente è responsabile per tutti i danni causati dal mancato rispetto delle indicazioni fornite, dall'uso del dispositivo per fini diversi da quelli a cui è destinato o da riparazioni o alterazioni effettuate da tecnici non approvati da Canon.

## Installazione

### AVVERTIMENTO

- Non installare la macchina vicino a sostanze infiammabili quali prodotti a base di alcol o solventi per vernici. Se queste sostanze venissero a contatto con le parti elettriche interne della macchina, potrebbero infiammarsi e causare un incendio o aumentare il rischio di una scossa elettrica.
- Non posizionare sulla macchina collane e altri oggetti metallici o contenitori pieni di liquidi. Il contatto tra sostanze estranee e le parti elettriche interne della macchina potrebbe causare incendio o scosse elettriche.  
Se una di queste sostanze cade all'interno della macchina, spagnetela immediatamente e contattate il rivenditore Canon di zona.
- Non utilizzare questo prodotto nelle vicinanze di apparecchiature mediche elettriche. Le onde radio emesse da questa macchina potrebbero interferire con tali apparecchiature, con il rischio di gravi incidenti.

### ATTENZIONE

- Non installare la macchina nelle posizioni descritte di seguito, per evitare infortuni, un incendio o scosse elettriche.
  - un luogo instabile;
  - un luogo soggetto a vibrazioni eccessive;
  - un luogo che ostruisca le aperture di ventilazione (troppo vicino a muri, letti, tappeti pelosi e simili);
  - un luogo polveroso o umido;
  - un luogo esposto alla luce diretta del sole o all'aperto;
  - un luogo soggetto a temperature elevate;
  - un luogo vicino a fiamme libere;
  - un luogo con scarso sistema di areazione.
- Sebbene la macchina generi ozono durante il funzionamento, ciò non ha effetti sul corpo umano. Tuttavia, se si utilizza la macchina per lunghi periodi di tempo, assicurarsi che il luogo di installazione sia ben ventilato.
- Non collegare alla macchina cavi non approvati per evitare il rischio di incendio o di scosse elettriche.
- Le macchine con un hard disk potranno non funzionare correttamente quando vengono usate ad altitudini elevate, quali 3.000 metri sul livello del mare o superiori.

## Alimentazione

### AVVERTIMENTO

- Utilizzare solo un alimentatore conforme con i requisiti di alimentazione specificati. In caso contrario, potrebbero verificarsi incendi o scosse elettriche.
- La macchina dev'essere collegata a una presa dotata di messa a terra utilizzando il cavo di alimentazione fornito a corredo.
- Non utilizzare cavi di alimentazione diversi da quello in dotazione per evitare il rischio di incendio o di scosse elettriche.
- Il cavo di alimentazione in dotazione è destinato all'utilizzo con questa macchina. Non collegare il cavo di alimentazione ad altre periferiche.
- Non fare modifiche o non piegare il cavo di alimentazione, né tirarlo eccessivamente. Non appoggiare oggetti pesanti sul cavo di alimentazione. Il danneggiamento del cavo potrebbe provocare un incendio o scosse elettriche.
- Non collegare o scollegare il cavo di alimentazione con le mani bagnate, in quanto ciò potrebbe causare scosse elettriche.
- Non utilizzare prolunghie o prese multiple con questa macchina per evitare il rischio di incendio o di scosse elettriche.
- Non avvolgere o annodare il cavo di alimentazione, in quanto ciò potrebbe causare incendio o scosse elettriche.
- Inserire completamente il cavo di alimentazione nella presa elettrica, per evitare il rischio di incendio o di scosse elettriche.
- Durante un temporale, rimuovere completamente il cavo di alimentazione dalla presa elettrica per evitare il rischio di incendio o di scosse elettriche.

### ATTENZIONE

- Installare la macchina presso la presa di corrente e lasciare spazio sufficiente intorno alla presa, in modo da poter scollegare facilmente il cavo all'occorrenza in caso di emergenza.

## Gestione

### AVVERTIMENTO

- Non smontare o fare modifiche alla macchina. All'interno della macchina ci sono componenti ad alta temperatura e ad alta tensione che potrebbero causare un incendio o scosse elettriche.
- Non permettere a bambini di toccare o di giocare con il cavo di alimentazione, con i fili o con le parti elettriche o interne per evitare il rischio di gravi infortuni.
- Se la macchina produce rumori insoliti, emette uno strano odore, fumo o calore eccessivo, contattare il rivenditore Canon di zona. Un uso prolungato potrebbe causare un incendio o scosse elettriche.
- Non utilizzare spray infiammabili nelle vicinanze della macchina. Il contatto tra sostanze infiammabili e le parti elettriche interne della macchina potrebbe causare incendio o scosse elettriche.

## Nome del prodotto

Le normative di sicurezza impongono la registrazione del nome del prodotto. In alcune regioni, potrebbero essere registrati i seguenti nomi alternativi, indicati fra parentesi ( ).

imageRUNNER C1335iF (F165900)

imageRUNNER C1325iF (F165900)

imageRUNNER C1335iFC (F165900)

## Limitazioni legali sull'uso del prodotto e delle immagini

L'utilizzo del prodotto per scansionare, stampare o riprodurre altrimenti determinati documenti e l'utilizzo di tali immagini scansionate, stampate o riprodotte altrimenti mediante il prodotto può essere vietato per legge e determinare una responsabilità civile e/o penale. Di seguito viene fornito un elenco non esaustivo di tali documenti. Tale elenco va inteso unicamente come guida. Se non si è certi dell'uso legale del prodotto per scansionare, stampare o riprodurre altrimenti un particolare documento e/o dell'uso delle immagini scansionate, stampate o riprodotte altrimenti, chiedere preventivamente ragguagli al proprio consulente legale.

- Banconote
- Traveller's Check
- Vaglia postale
- Buoni alimentari
- Certificati di deposito
- Passaporti
- Francobolli (annullati o meno)
- Documenti di immigrazione
- Targhette o badge identificativi
- Marche da bollo interne (annullate o meno)
- Documentazione di arruolamento o di leva
- Obbligazioni o altri certificati di debito
- Assegni o cambiali emessi da agenzie governative
- Certificati azionari
- Patenti di guida e titoli di proprietà
- Opere d'ingegno ed artistiche soggette a Copyright senza il permesso del titolare dei diritti

Sono stati profusi notevoli sforzi affinché i manuali della macchina non presentassero inesattezze e omissioni. Tuttavia, dato l'impegno costante che mettiamo nell'ottimizzazione dei nostri prodotti, se si necessitano informazioni specifiche, contattare Canon.

## ATTENZIONE

- Per questioni di sicurezza, scollegare il cavo di alimentazione se la macchina non viene utilizzata per un lungo periodo di tempo.
- Prestare molta attenzione quando si aprono o chiudono i coperchi per evitare il rischio di infortuni alle mani.
- Tenere le mani e i vestiti lontani dai rulli dell'area di uscita. Se le mani o i vestiti rimanessero intrappolati nei rulli, ciò potrebbe causare infortuni.
- L'interno della macchina e lo slot di uscita sono molto caldi durante e immediatamente dopo l'uso. Evitare il contatto con queste aree per evitare ustioni. Inoltre, subito dopo l'emissione la carta stampata potrebbe essere calda, pertanto prestare attenzione quando la si maneggia, per evitare il rischio di ustioni.

## Manutenzione e controlli

### AVVERTIMENTO

- Prima di pulire la macchina, spegnerla e scollegare il cavo di alimentazione per evitare il rischio di incendio o di scosse elettriche.
- Scollegare periodicamente il cavo di alimentazione dalla presa di corrente e pulire l'area circostante la base dei denti metallici della spina di alimentazione e la presa di corrente con un panno asciutto, al fine di rimuovere tutta la polvere e la sporcizia. Se umida, la polvere accumulata potrebbe causare un corto circuito o un incendio.
- Pulire la macchina con un panno inumidito ma ben strizzato. Inumidire i panni per la pulizia solo con acqua. Non utilizzare alcol, benzina, solvente per vernici o altre sostanze infiammabili. Il contatto di queste sostanze con le parti elettriche interne della macchina potrebbe causare incendio o scosse elettriche.
- Controllare periodicamente che il cavo di alimentazione e la presa non siano danneggiati. Controllare che la macchina non presenti ruggine, ammaccature, graffi, rotture o che non generi eccessivo calore. L'uso di macchine con scarsa manutenzione potrebbe causare un incendio o scosse elettriche.

## Consumabili

### AVVERTIMENTO

- Non gettare le cartucce del toner esaurite in fiamme libere. Ciò potrebbe causare combustione e provocare ustioni o un incendio.
- In caso di fuoriuscita o spargimento accidentale di toner, raccogliere con cautela il toner e pulire con un panno morbido e umido, evitando di inalare la polvere di toner. Per la pulizia del toner fuoriuscito non utilizzare mai un'aspirapolvere. Ciò potrebbe causare il malfunzionamento dell'aspirapolvere o provocare un'esplosione di polvere dovuta a scarica statica.

### ATTENZIONE

- Tenere le cartucce del toner e gli altri materiali consumabili fuori dalla portata dei bambini. Se il toner viene ingerito, rivolgersi immediatamente a un medico o a un centro antiveleni.
- Non tentare di smontare la cartuccia del toner. Il toner potrebbe spargersi ed entrare in contatto con occhi o bocca. In caso di contatto del toner con occhi o bocca, lavare immediatamente con acqua fredda e consultare un medico.
- Se la cartuccia perde toner, non inalare il toner né farlo venire a contatto diretto con la pelle. Se il toner entra a contatto con la pelle, lavare immediatamente con sapone. Se si è inalato del toner o se la pelle si irrita, rivolgersi immediatamente a un medico o a un centro antiveleni.

## Altro

### AVVERTIMENTO

- Se si utilizza un pacemaker cardiaco: La macchina genera un campo magnetico a bassa frequenza. Se si avvertono delle anomalie nel corpo, allontanarsi dalla macchina e consultare immediatamente il medico.

# Memo

It

## Acerca de los manuales suministrados

### ① Introducción (este manual):

Lea en primer lugar este manual. En este manual se describe la instalación del equipo, la configuración y las precauciones. Asegúrese de leer el presente manual antes de utilizar el equipo.

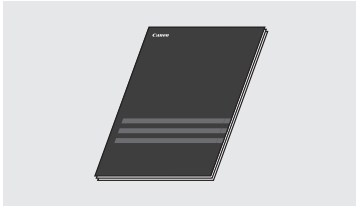

### ② Guía de instalación del controlador MF (User Software and Manuals DVD-ROM):

Lea este manual a continuación. En este manual se describe la instalación del software.

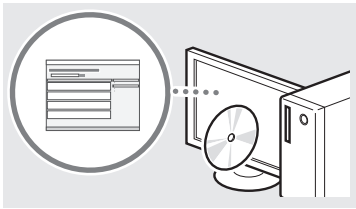

### ③ e-Manual (User Software and Manuals DVD-ROM):

Lea el capítulo deseado en función de sus necesidades. El e-Manual está categorizado por temas, de modo que pueda encontrar fácilmente la información deseada.



### Visualización del e-Manual desde el DVD-ROM

- 1 Inserte el disco User Software and Manuals DVD-ROM en el ordenador.
- 2 Haga clic en [Manuales].
- 3 Haga clic en [e-Manual].

† Aparecerá un mensaje de protección de seguridad en función del sistema operativo que esté utilizando.

† Si el disco User Software and Manuals DVD-ROM ya estuviera introducido en el ordenador y no apareciera [Manuales], retire el DVD-ROM e insértelo de nuevo.

## Navegación por el menú y método de introducción de texto

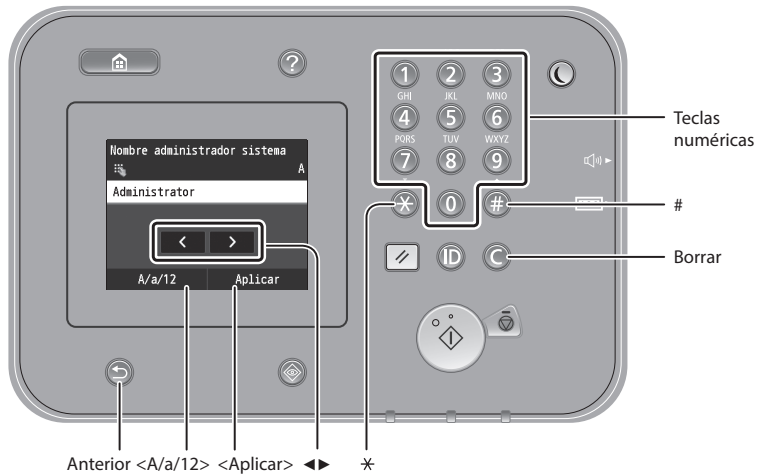

### Navegación por el menú

#### Selección de elementos

Pulse sobre un elemento para seleccionarlo.  
Pulse para volver a la pantalla anterior.

#### Confirmación de la configuración

Pulse sobre el elemento.  
Sin embargo, cuando aparezca <Aplicar>, pulse <Aplicar>.

### Método de introducción de texto

#### Cambio del modo de entrada

Pulse <A/a/12> para cambiar el modo de entrada. También podrá pulsar para cambiar el modo de entrada.

Modo de entrada	Texto disponible
<A>	Letras alfabéticas mayúsculas y símbolos
<a>	Letras alfabéticas minúsculas y símbolos
<12>	Números

	Modo de entrada: <A>	Modo de entrada: <a>	Modo de entrada: <12>
①	@ . - _ /		1
②	ABC	abc	2
③	DEF	def	3
④	GHI	ghi	4
⑤	JKL	jkl	5
⑥	MNÑO	mnño	6
⑦	PQRS	pqrs	7
⑧	TUV	tuv	8
⑨	WXYZ	wxyz	9
⑩	(No disponible)	áéíóúü	0
#	(espacio) - . * # ! " , ; ^ ` _ = /   ? \$ @ % & + \ ` ( ) [ ] { } < >	(No disponible)	

#### Introducción de texto, símbolos y números

Introduzca con las teclas numéricas o .

#### Desplazamiento del cursor (introducción de un espacio)

Pulse el lugar al que desea mover el cursor. Para introducir un espacio, desplace el cursor al final del texto y pulse <▶>.

#### Eliminación de caracteres

Elimine con . Si se presiona y se mantiene pulsado , se eliminarán todos los caracteres.

## Conexión del cable de alimentación y encendido del interruptor de alimentación

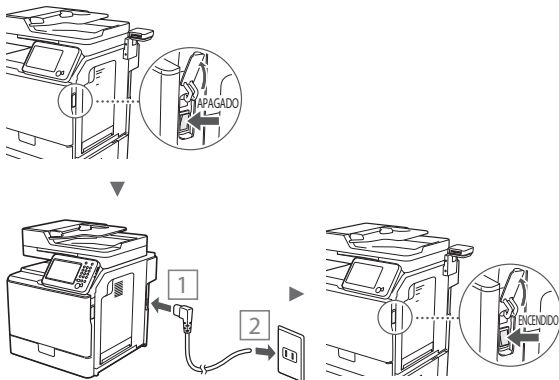

**⚠** No conecte el cable USB en este momento. Conéctelo cuando instale el software.

## Especificación de la configuración inicial

Siga las instrucciones de la pantalla para establecer el idioma, la región, la fecha y la hora. Para obtener una información detallada sobre cómo navegar por el menú y cómo introducir los números, consulte "Navegación por el menú y método de introducción de texto" (📄 pág.54). También podrá seleccionar si desea o no realizar la corrección del color. Para obtener una información detallada sobre cómo realizar la corrección del color, consulte el e-Manual.

📄 En el e-Manual, consulte "Mantenimiento" ▶  
"Mantenimiento y mejora de la calidad de impresión" ▶  
"Corrección de la gradación".

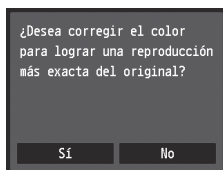
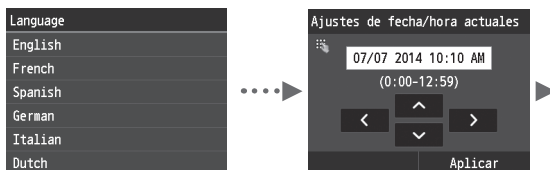

### NOTA

- Aunque haya seleccionado <No> en la última pantalla mostrada anteriormente, podrá iniciar la corrección del color cuando lo desee. Consulte "Corrección de la gradación" en el e-Manual.

## Selección del método para conectar el equipo al ordenador

- **Conexión mediante una red LAN cableada**  
Podrá conectar el equipo al ordenador a través de un router cableado. Utilice los cables de LAN para conectar el equipo al router (punto de acceso) cableado.

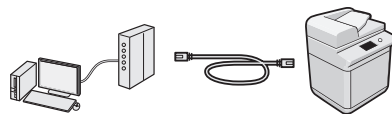

† Asegúrese de contar con un puerto disponible en el router para conectar el equipo y el ordenador.

† Deberá tener listo un cable de red LAN de par trenzado de Categoría 5 o superior.

- **Conexión con un cable USB**

Podrá conectar el equipo al ordenador con un cable USB.



† Asegúrese de que el cable USB que utiliza tenga la siguiente marca .



## Conexión mediante una red LAN cableada

### Verificación antes de la configuración

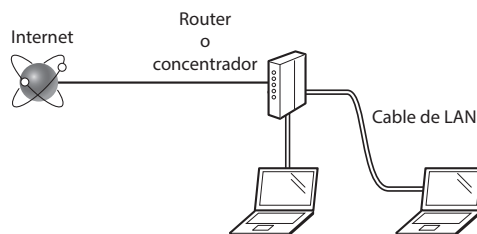

### ¿El ordenador y el router (o concentrador) están conectados correctamente con un cable de LAN?

Para obtener más información, consulte el manual de instrucciones del dispositivo de red que está utilizando, o bien, póngase en contacto con el fabricante.

### ¿Se completó la configuración de la red en el ordenador?

Si el ordenador no está configurado correctamente, es posible que no pueda usar la conexión de LAN cableada ni siquiera después de llevar a cabo los siguientes ajustes.

### NOTA

- Cuando se conecte a un entorno de red que no esté protegido, es posible que otras personas puedan ver su información personal. Tenga cuidado.
- Para conectarse mediante una LAN en la oficina, consulte al administrador de red.

## Conexión mediante una red LAN cableada

### 1 Conecte el cable de LAN.

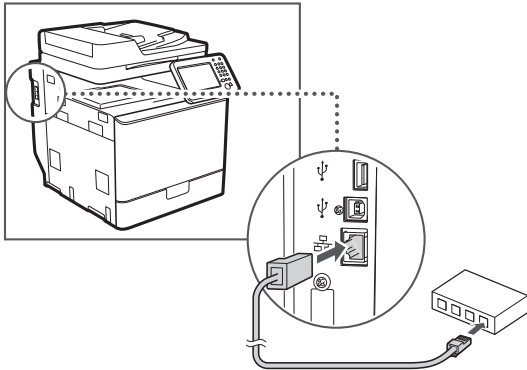

La dirección IP se configurará automáticamente en 2 minutos. Si desea configurar la dirección IP manualmente, consulte los puntos siguientes.

- En el e-Manual, consulte "Red" ▶ "Conexión a una red" ▶ "Configuración de direcciones IP"

### 2 Instale el controlador y el software con el disco User Software and Manuals DVD-ROM.

- Consulte "Para obtener información detallada sobre los procedimientos de instalación:" (pág.57).
- Proceda con "Ajuste del tamaño y el tipo del papel" (pág.56).

## Conexión con un cable USB

Conecte el cable USB tras la instalación de los controladores MF.

### NOTA

- Si conectó el cable USB antes de instalar los controladores MF, consulte la Guía de instalación del controlador MF.

### 1 Instale el controlador y el software con el disco User Software and Manuals DVD-ROM.

- Consulte "Para obtener información detallada sobre los procedimientos de instalación:" (pág.57).

### 2 Conecte el cable USB.

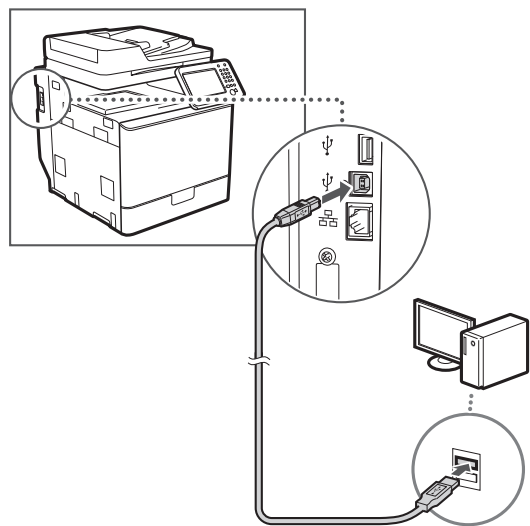

- Proceda con "Ajuste del tamaño y el tipo del papel" (pág.56).

## Ajuste del tamaño y el tipo del papel

Siga las instrucciones en pantalla para establecer el tamaño y el tipo de papel. Para obtener una información detallada, consulte el e-Manual.

- En el e-Manual, consulte "Operaciones básicas" ▶ "Carga de papel" ▶ "Especificación del tamaño y tipo de papel"

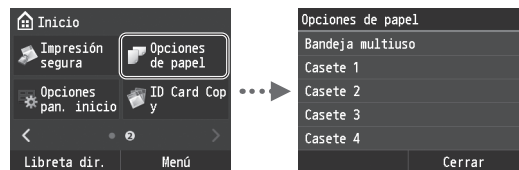

## Especificación de la configuración inicial de fax y conexión del cable del teléfono

### 1 Especifique la configuración inicial de fax.

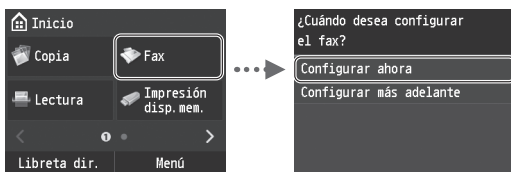

Siga la "Guía de configuración de fax" para especificar un número de fax, un nombre de unidad y un modo de recepción. Para obtener más información sobre el modo de recepción, consulte el e-Manual.

- ➔ En el e-Manual, consulte "Fax" ▶ "Configuración inicial para las funciones de fax" ▶ "Decisión sobre qué modo de recepción de fax debe utilizarse"

#### Cómo utilizar un nombre de usuario

Al enviar un documento, la información del remitente registrada se imprimirá en el papel del destinatario.

### 2 Conecte un cable de teléfono.

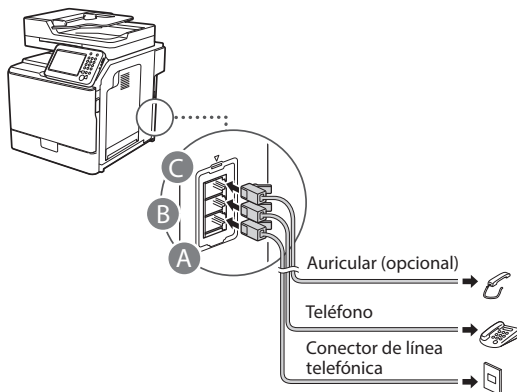

Cuando aparezca en pantalla <Conecte la línea telefónica>, conecte el cable de teléfono como se indica en la ilustración.

- ➔ En el e-Manual, consulte "Fax" ▶ "Configuración inicial para las funciones de fax" ▶ "Conexión de la línea telefónica"

#### Cuando instale el auricular opcional:

Para obtener más información, consulte el manual suministrado con el auricular.

\* El cable de teléfono podría incluirse con el equipo en función de su país o región.

### 3 Cierre la Guía de configuración de fax y reinicie el equipo.

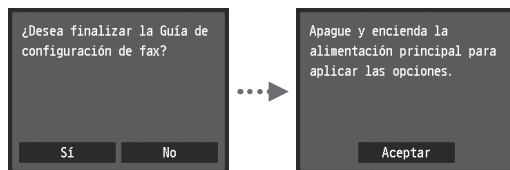

Apague el equipo y espere 10 segundos como mínimo antes de volver a encenderlo. Los tipos de línea telefónica no se detectan automáticamente. Consulte el e-Manual y establezca una línea de teléfono manualmente.

- ➔ En el e-Manual, consulte "Lista del menú de configuración" ▶ "Opciones de fax" ▶ "Opciones básicas" ▶ "Seleccionar tipo línea"

### Para obtener información detallada sobre los procedimientos de instalación:

Instale el controlador y el software con el disco User Software and Manuals DVD-ROM. Para obtener información detallada sobre los procedimientos de instalación, consulte la Guía de instalación del controlador MF.

† También podrá descargar el controlador del sitio web de Canon.

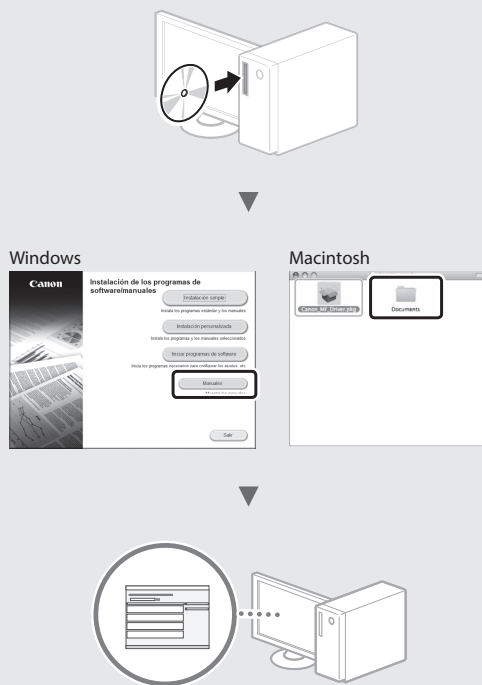

### Para usuarios de Macintosh:

El DVD-ROM suministrado con este equipo podría no incluir el controlador para MacOS. Esto es diferente en función de dónde haya comprado el equipo. Busque y descargue el controlador apropiado de la página de inicio de Canon. Para obtener información sobre la instalación o la utilización del controlador, consulte la Guía de instalación de controladores MF que se incluye con el mismo.

Podrá usar diversas funciones en este equipo. Las funciones que se presentan a continuación son una descripción general de las funciones principales que podrá utilizar de forma rutinaria.

### Copia

#### Ampliación/reducción de copias

Podrá ampliar o reducir los documentos de tamaño estándar para copiar en papel de tamaño estándar, o especificar una escala de copia en porcentajes.

#### Copia a doble cara

Podrá copiar documentos de una cara en ambas caras del papel.

#### Intercalado

Podrá clasificar las copias en juegos ordenados por páginas.

#### Diseño de página reducido

Podrá reducir varios documentos para copiarlos en una sola hoja.

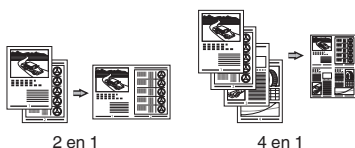

#### Copia de tarjetas de identidad

Es posible realizar la copia de una tarjeta de dos caras en una sola cara del papel.

### Fax

#### Envío de documentos directamente desde el ordenador (PC Fax)

Además del envío y la recepción habituales de faxes, podrá usar PC fax.

#### Envío

Podrá registrar destinos de fax en la libreta de direcciones. Podrá especificar los destinos utilizando diversos métodos, que le permitirán enviar documentos de forma rápida y sencilla.

- Búsqueda de destinos
- Lista de favoritos
- Marcación codificada
- Grupo de destinos
- Servidor de LDAP
- Especificación desde el historial de envío
- Difusión secuencial

### Recepción

● **Recepción en la memoria**  
Podrá guardar en la memoria los documentos recibidos. Podrá imprimir los documentos almacenados en cualquier momento y, si no los necesita, podrá eliminarlos.

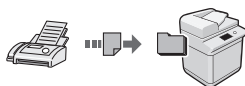

● **Recepción remota**  
Si se conecta un teléfono externo, podrá cambiar al modo de recepción de fax inmediatamente marcando el número de ID para la recepción de fax; para ello, use los botones de marcación del teléfono durante una llamada telefónica.

### Impresión

#### Impresión ampliada/reducida

#### Impresión a doble cara

#### Diseño de página reducido

Podrá reducir varios documentos para imprimirlos en una sola hoja.



#### Impresión de cuadernillo

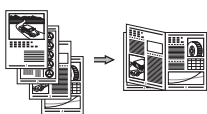

#### Impresión de pósteres

#### Impresión de marca sobreimpresa

#### Vista previa antes de la

#### Impresión

#### Selección de un "Perfil"

### Opciones de red

Este equipo está equipado con una interfaz de red para que pueda construir fácilmente un entorno de red. Podrá imprimir un documento, utilizar PC fax y escaneado de red desde todos los ordenadores conectados con el equipo. El equipo permite incrementar eficientemente el trabajo como equipo compartido en la oficina.

### Lectura

#### Almacenamiento de documentos desde el panel de control del equipo

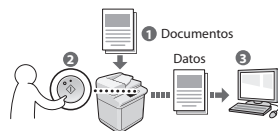

#### Almacenamiento de documentos con las operaciones del ordenador

- Lectura desde una aplicación
- Lectura con el controlador WIA\*

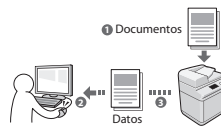

#### Almacenamiento en una memoria USB

Podrá guardar en una memoria USB conectada al equipo los documentos escaneados.

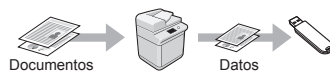

#### Envío por correo electrónico de documentos escaneados

Podrá enviar los documentos escaneados a su aplicación de correo electrónico.

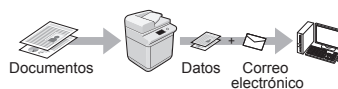

#### Envío de documentos escaneados a un servidor de archivos

Podrá enviar los documentos escaneados a un servidor de archivos.

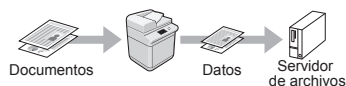

### IU remota

Podrá obtener información sobre las condiciones del equipo desde los ordenadores de la red. Podrá acceder al equipo y administrar trabajos o especificar diversas opciones a través de la red.

\* Únicamente Windows XP/Vista/7/8/8.1

## Eliminación de atascos de papel

Si aparece la siguiente pantalla, se habrá producido un atasco de papel en el alimentador o en el interior del equipo. Siga el procedimiento que aparece en la pantalla para extraer el documento o el papel atascado. En este manual se indican únicamente las áreas en las que se pueden producir atascos de papel. Para obtener una información detallada sobre cada función, consulte el e-Manual.

### NOTA

- Dependiendo del equipo, el número de cassetes de papel será diferente.

 Papel atascado.

Pulse [Siguiente] para ver los pasos.

Siguiente

Es

### Alimentador

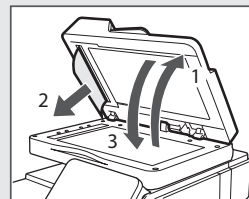
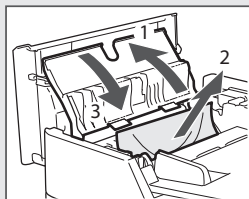
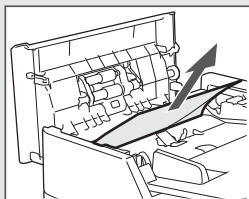

### Dentro del equipo

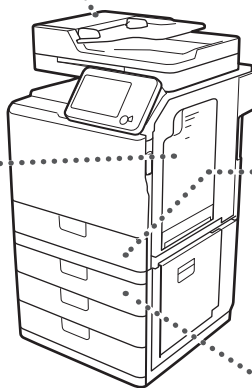
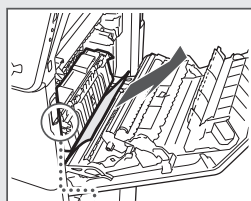
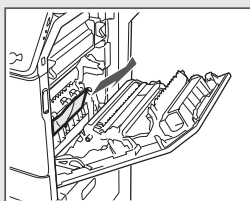
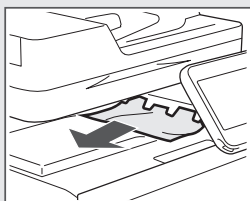
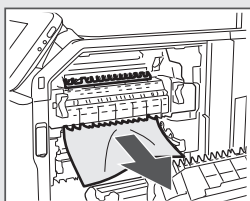
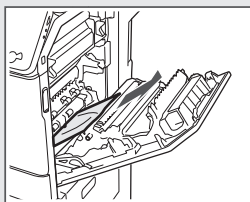

### Casete de papel 1

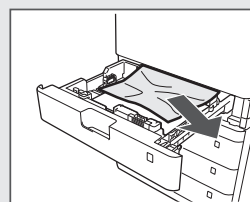

### Casete de papel 2, 3 y 4

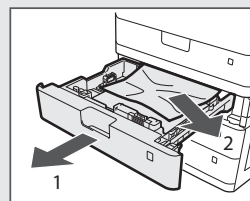
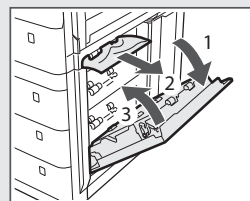

## Sustitución del cartucho de tóner

Los cartuchos de tóner son productos consumibles. Cuando el tóner esté a punto de agotarse o se haya agotado completamente en medio de la ejecución de un trabajo, aparecerá un mensaje en la pantalla o podrían producirse los siguientes problemas. Lleve a cabo la acción adecuada pertinente.

### Cuando aparezca un mensaje

Cuando el tóner esté a punto de agotarse durante la ejecución de un trabajo, aparecerá un mensaje en la pantalla.

Es

Mensaje	Cuando se muestre el mensaje en la pantalla	Descripción y soluciones
<Color del tóner>* Tóner bajo (sustitución aún no necesaria)	Cuando sea necesario sustituir pronto un cartucho de tóner.	Prepare un cartucho de tóner nuevo para el color mostrado. ➔ En el e-Manual, consulte "Apéndice" ► "Consumibles"
<Color del tóner>* Cambie el cartucho de tóner.	Cuando el cartucho de tóner haya alcanzado el fin de su vida útil.	Sustituya el cartucho de tóner por uno nuevo. ➔ En el e-Manual, consulte "Cómo sustituir los cartuchos de tóner"

\* Negro, amarillo, magenta o cian aparecerán en <Color del tóner>.

## Símbolos utilizados en este manual

### ADVERTENCIA

Indica un aviso con relación a operaciones que podrían tener como resultado la muerte o lesiones personales si no se realizan correctamente. Para utilizar el equipo de forma segura, preste siempre atención a dichas advertencias.

### ATENCIÓN

Indica una precaución con relación a operaciones que podrían tener como resultado lesiones personales si no se realizan correctamente. Para utilizar el equipo de forma segura, preste siempre atención a dichas precauciones.

### IMPORTANTE

Indica requisitos y limitaciones de uso. Lea estos puntos atentamente para utilizar correctamente el equipo y evitar así su deterioro o el de otros elementos.

## Teclas y botones utilizados en este manual

Los siguientes nombres de teclas y símbolos son algunos ejemplos de cómo se expresa en este manual cómo deben pulsarse las teclas.

- Teclas del panel de control: [Icono de tecla]  
Ejemplo: 
- Pantalla: <Especifique destino.>
- Botones y elementos en la pantalla del ordenador: [Preferencias]

## Ilustraciones y pantallas utilizadas en este manual

Las ilustraciones y pantallas utilizadas en este manual podrían diferir de su equipo real.

## Instrucciones de seguridad importantes

Lea atentamente las "Instrucciones de seguridad importantes" de este manual y del e-Manual antes de poner en funcionamiento el equipo.

Estas instrucciones pretenden prevenir lesiones al usuario y a otras personas, así como daños al equipo; por lo tanto, preste siempre atención a estas instrucciones y requisitos operativos.

Tenga en cuenta que será responsable de todos los daños provocados como consecuencia del incumplimiento de las instrucciones proporcionadas en este documento, como consecuencia del uso de este dispositivo con cualquier propósito para el que éste no esté destinado o como consecuencia de las reparaciones o alteraciones realizadas por cualquier persona que no sea un técnico autorizado por Canon.

## Instalación

### ADVERTENCIA

- No instale el equipo cerca de sustancias inflamables como pueden ser productos con base de alcohol o disolventes. Si estas sustancias entraran en contacto con los componentes eléctricos del interior del equipo, podrían inflamarse y provocar un incendio o incrementar el riesgo de descargas eléctricas.
- No coloque collares y otros objetos metálicos ni recipientes con líquidos sobre el equipo. Si alguna sustancia extraña entrara en contacto con los componentes eléctricos del interior del equipo, podría producirse un incendio o una descarga eléctrica. Si alguna de estas sustancias cayera al interior del equipo, apague inmediatamente el equipo y póngase en contacto con su distribuidor local de Canon.
- No utilice el equipo cerca de ningún equipo médico. Es posible que las ondas de radio emitidas por el equipo interfieran con estos equipos médicos, lo que podría provocar accidentes graves.

### ATENCIÓN

- No instale el equipo en las siguientes ubicaciones. De otro modo, podrían producirse lesiones personales, incendios o descargas eléctricas.
  - Lugares inestables
  - Lugares sujetos a vibraciones excesivas
  - Lugares en los que pudieran quedar bloqueadas las ranuras de ventilación (demasiado cerca de la pared, sobre una cama, sobre una alfombra mullida u otros objetos similares)
  - Lugares húmedos o polvorientos
  - Lugares al aire libre o en los que el equipo quede expuesto a la luz solar directa
  - Lugares sometidos a altas temperaturas
  - Lugares próximos a llamas abiertas
  - Lugares con sistemas de ventilación insuficientes
- Si bien se genera ozono en el equipo mientras está en funcionamiento, éste no tiene ningún tipo de efecto sobre el cuerpo humano. No obstante, si pretende utilizar el equipo durante períodos de tiempo prolongados, asegúrese de que la ubicación de instalación esté bien ventilada.
- No conecte a este equipo cables no aprobados. De otro modo, podrían producirse incendios o descargas eléctricas.
- Los equipos que llevan incorporado un disco duro podrían no funcionar correctamente si se utilizan en altitudes elevadas, de unos 3.000 metros o más por encima del nivel del mar.

## Suministro eléctrico

### ADVERTENCIA

- Utilice únicamente un suministro eléctrico que cumpla los requisitos de voltaje especificados. De lo contrario, podrían producirse descargas eléctricas o incendios.
- El equipo deberá conectarse a una toma de corriente con conexión a tierra mediante el cable de alimentación suministrado.
- No utilice cables de alimentación distintos al proporcionado, ya que esto podría provocar un incendio o una descarga eléctrica.
- El cable de alimentación suministrado es para uso con este equipo. No conecte el cable de alimentación a otros dispositivos.
- No modifique ni curve el cable de alimentación ni tire de él con una fuerza excesiva. No coloque objetos pesados sobre el cable de alimentación. Si el cable de alimentación estuviera dañado, podrían producirse incendios o descargas eléctricas.
- No conecte ni desconecte el enchufe con las manos mojadas, ya que podría sufrir descargas eléctricas.
- No utilice cables alargadores ni regletas múltiples con este equipo. De otro modo, podrían producirse incendios o descargas eléctricas.
- No enrolle ni anude el cable de alimentación, ya que esto podría provocar un incendio o una descarga eléctrica.
- Inserte el enchufe completamente en la toma de corriente de CA. De lo contrario, podría provocar un incendio o una descarga eléctrica.
- Retire el enchufe totalmente de la toma de corriente durante las tormentas eléctricas. De otro modo, podría producirse un incendio, descargas eléctricas o fallos de funcionamiento.

### ATENCIÓN

- Instale este equipo cerca de la clavija de alimentación y deje espacio suficiente alrededor de la clavija de alimentación de modo que pueda desconectarse fácilmente en caso de emergencia.

## Manipulación

### ADVERTENCIA

- No desmonte ni modifique el equipo. En el interior del equipo hay componentes con alta temperatura y alta tensión que podrían causar un incendio o una descarga eléctrica.
- No permita que los niños toquen el cable de alimentación, los cables ni los componentes eléctricos, ni permita que jueguen con ellos. De lo contrario, podrían sufrir graves lesiones personales.
- Póngase en contacto con un distribuidor autorizado local de Canon si el equipo hace ruidos inusuales, emite olores raros, desprende humo o emite un calor excesivo. El uso continuado podría provocar un incendio o una descarga eléctrica.
- No utilice pulverizadores inflamables cerca del equipo. Si alguna sustancia inflamable entrara en contacto con los componentes eléctricos del interior del equipo, podría producirse un incendio o una descarga eléctrica.

## Nombre del producto

Las normativas sobre seguridad requieren que el nombre del producto esté registrado. En algunas regiones donde se vende este producto, podría(n) estar registrado(s) en su lugar el (los) siguiente(s) nombre(s) entre paréntesis ( ).

imageRUNNER C1335iF (F165900)

imageRUNNER C1325iF (F165900)

imageRUNNER C1335iFC (F165900)

## Limitaciones legales sobre el uso de su producto y sobre el empleo de imágenes

El uso del producto para escanear, imprimir o reproducir de otro modo ciertos documentos y el empleo de tales imágenes escaneadas, impresas o reproducidas de otro modo con su producto, podría estar prohibido por la ley e infringir las leyes del código penal y/o civil. A continuación se presenta una lista no exhaustiva de estos documentos. Esta lista es meramente una guía. Si no está seguro sobre la legalidad del empleo del producto para escanear, imprimir o reproducir de otro modo cualquier documento en particular y/o sobre el empleo de las imágenes escaneadas, impresas o de otro modo reproducidas, deberá consultar previamente a un asesor legal para que le oriente.

- Papel moneda
- Cheques de viajes
- Giros postales
- Cupones de alimentos
- Certificados de depósito
- Pasaportes
- Sellos postales (matasellados o no)
- Documentos de inmigración
- Chapas o insignias de identificación
- Sellos de ingresos fiscales (matasellados o no)
- Documentos de servicio selectivo o de llamamiento filas
- Bonos u otros certificados de endeudamiento
- Cheques o letras de cambio emitidos por organismos gubernamentales
- Certificados bursátiles
- Licencias de vehículos motorizados y certificados de titularidad
- Obras protegidas por los derechos de la propiedad intelectual/  
Obras de arte sin permiso del propietario de los derechos de autor

Se ha realizado un esfuerzo considerable para asegurar que los manuales del equipo no contienen imprecisiones u omisiones. Sin embargo, dado que seguimos mejorando nuestros productos constantemente, si necesita datos técnicos concretos, póngase en contacto con Canon.

## ⚠ ATENCIÓN

- Para su seguridad, desconecte el cable de alimentación si no va a utilizar el equipo durante períodos prolongados.
- Sea precavido cuando abra y cierre las tapas para evitar lesionarse las manos.
- Mantenga las manos y la ropa alejados de los rodillos del área de salida. Si se pillara las manos o la ropa con los rodillos, podría sufrir lesiones personales.
- El interior del equipo y la ranura de salida están muy calientes durante e inmediatamente después del uso. Evite el contacto con estas áreas para evitar quemaduras. Asimismo, el papel impreso podría estar caliente inmediatamente después de imprimirse. Tenga cuidado al manipularlo. De otro modo, podría sufrir quemaduras.

## Mantenimiento e inspecciones

### ⚠ ADVERTENCIA

- Apague el equipo y desenchufe el cable de alimentación de la toma de corriente antes de cualquier operación de limpieza. De lo contrario, podría producirse un incendio o una descarga eléctrica.
- Desconecte el enchufe de la toma de corriente periódicamente y limpie el área que rodea la base de los conectores metálicos del enchufe y la toma de corriente con un paño seco para retirar todo el polvo y la suciedad. En condiciones húmedas, la acumulación de polvo podría provocar cortocircuitos e incendios.
- Utilice un paño húmedo y bien escurrido para limpiar el equipo. Humedezca los paños de limpieza únicamente con agua. No emplee alcohol, bencina, disolvente u otras sustancias inflamables. Si dichas sustancias entraran en contacto con los componentes eléctricos del interior del equipo, podría producirse un incendio o una descarga eléctrica.
- Compruebe periódicamente si existen daños en el cable de alimentación y en el enchufe. Compruebe si existe óxido, indentaduras, rayas, grietas o una generación excesiva de calor del equipo. El uso de un equipo con un mantenimiento inadecuado podría tener como resultado un incendio o una descarga eléctrica.

## Consumibles

### ⚠ ADVERTENCIA

- No tire los cartuchos de tóner usados al fuego. Podrían prender fuego y producir quemaduras o un incendio.
- Si el tóner se derramara o dispersara accidentalmente, limpie cuidadosamente el tóner derramado con un paño suave y húmedo y evite inhalar las partículas del mismo. No utilice nunca un aspirador para limpiar el tóner suelto. Esto podría provocar fallos de funcionamiento del aspirador o una explosión del polvo debido a las descargas de electricidad estática.

### ⚠ ATENCIÓN

- Mantenga los cartuchos de tóner y otros consumibles fuera del alcance de los niños. Si ingiere tóner, acuda inmediatamente al médico o a un centro de control toxicológico.
- No intente desmontar el cartucho de tóner. El tóner podría dispersarse y entrarle en los ojos o en la boca. Si el tóner le entra en los ojos o en la boca, lávese inmediatamente con agua fría y acuda al médico.
- Si el tóner se derramara del cartucho de tóner, evite inhalarlo o que entre en contacto con la piel. Si el tóner entrara en contacto con la piel, lávese inmediatamente con agua y jabón. Si inhalara el tóner o se le irritara la piel debido al contacto con el tóner, acuda inmediatamente al médico o al centro de toxicología más próximo.

## Otros

### ⚠ ADVERTENCIA

- Si utiliza un marcapasos cardíaco: Este equipo genera un campo magnético de bajo nivel. Si detecta anomalías en su cuerpo durante el uso, permanezca alejado del equipo y acuda inmediatamente a su médico.

# Memo

Es

## Acerca dos manuais fornecidos

### ① Introdução (este manual):

Leia este manual primeiro. Este manual descreve a instalação da máquina, as definições e inclui uma chamada de atenção. Leia este manual antes de utilizar a máquina.

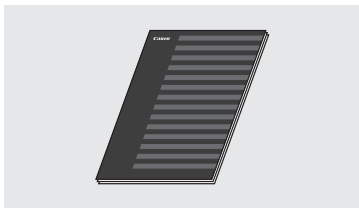

### ② Guia de Instalação do Controlador MF (User Software and Manuals DVD-ROM (DVD-ROM de software e manuais do utilizador)):

Leia este manual a seguir. Este manual descreve a instalação do software.



### ③ Manual Eletrónico (User Software and Manuals DVD-ROM (DVD-ROM de software e manuais do utilizador)):

Leia o capítulo correspondente às suas necessidades. O Manual Eletrónico está organizado por tópicos, para que possa encontrar facilmente a informação pretendida.



#### Visualizar o Manual Eletrónico a partir do DVD-ROM

- 1 Introduza o User Software and Manuals DVD-ROM (DVD-ROM de software e manuais do utilizador) no computador.
- 2 Clique em [Manuais] (Manuais).
- 3 Clique em [e-Manual] (Manual Eletrónico).

† Dependendo do sistema operativo que estiver a utilizar, poderá aparecer uma mensagem de proteção de segurança.

† Se o User Software and Manuals DVD-ROM (DVD-ROM de software e manuais do utilizador) já tiver sido introduzido no computador e o item [Manuais] (Manuais) não aparecer, retire o DVD-ROM e introduza-o novamente na unidade.

## Navegar no menu e método de introdução de texto

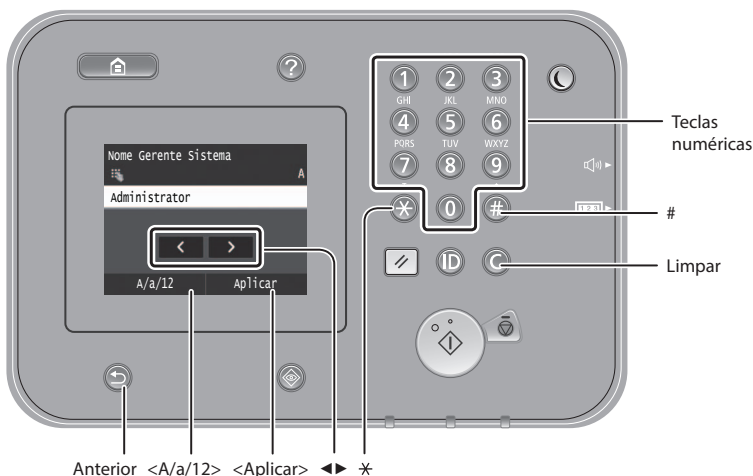

### Navegar no menu

#### Seleção de itens

Toque num item para o seleccionar.  
Prima para regressar ao ecrã anterior.

#### Confirmação da definição

Toque no item.  
No entanto, quando aparecer <Aplicar>, toque em <Aplicar>.

### Método de introdução de texto

#### Mudar o modo de introdução

Toque em <A/a/12> para mudar o modo de introdução. Também pode premir para mudar o modo de introdução.

Modo de introdução	Texto disponível
<A>	Letras maiúsculas e símbolos
<a>	Letras minúsculas e símbolos
<12>	Números

#### Introduzir texto, símbolos e números

Introduza com as teclas numéricas ou com .

#### Mover o cursor (Introduzir um espaço)

Toque no local para o qual pretende mover o cursor. Para introduzir um espaço, mova o cursor para o fim do texto e toque em .

#### Apagar caracteres

Apague com . Premir e manter premido apaga todos os caracteres.

	Modo de introdução: <A>	Modo de introdução: <a>	Modo de introdução: <12>
①	@ . - _ /		1
②	AÁÀÁBÇÇ	aaããbçç	2
③	DEÉÉÉF	deéééf	3
④	GHIİİ	ghiiı	4
⑤	JKL	jkl	5
⑥	MNOÓÓÓ	mnoóóó	6
⑦	PQRS	pqrs	7
⑧	TUUV	tuuv	8
⑨	WXYZ	wxyz	9
⑩	(não disponível)		0
#	(espaço) - * # ! " , ; : ^ ` _ = /   ' ? \$ % & + \ ` ( ) [ ] { } < >		(não disponível)

## Ligar o cabo de alimentação e a alimentação

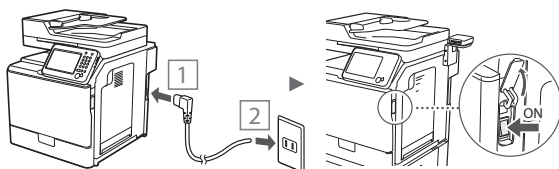
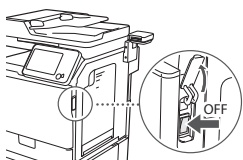

⚠ Não ligue o cabo USB neste momento. Ligue-o apenas quando instalar o software.

## Especificar as definições iniciais

Siga as instruções apresentadas no ecrã para definir o idioma, a região e a data e hora. Para obter mais detalhes sobre a navegação no menu e introdução dos números, consulte "Navegar no menu e método de introdução de texto" (📖 Pág. 64). Também pode seleccionar se pretende ou não efetuar a correção de cores. Para obter mais detalhes sobre como efetuar a correção de cores, consulte o Manual Eletrónico.

🔍 Manual Eletrónico "Manutenção" ▶ "Manter e melhorar a qualidade de impressão" ▶ "Corrigir a gradação"

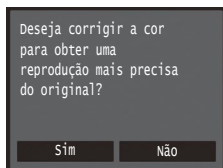
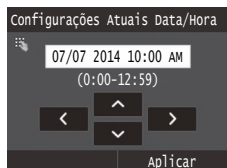
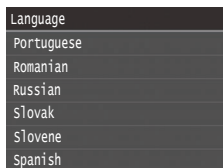

### NOTA

- Mesmo que seleccione <Não> no último ecrã mostrado acima, pode iniciar a correção de cor a qualquer altura. Consulte a secção "Corrigir a gradação" no Manual Eletrónico.

## Selecionar o método de ligação da máquina ao computador

### ● Ligar através de LAN com fios

Pode ligar a máquina ao computador através de um router com fios. Utilize os cabos LAN para ligar a máquina ao router (ponto de acesso) com fios.

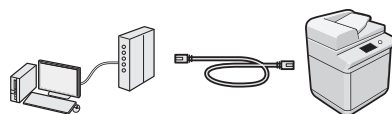

† Certifique-se de que o router tem uma porta disponível para ligar a máquina e o computador.

† Prepare um cabo LAN entrançado de categoria 5 ou superior.

### ● Ligar através de um cabo USB

Pode ligar a máquina ao computador utilizando um cabo USB.

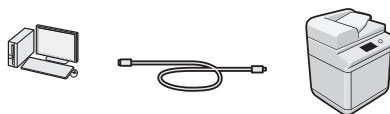

† Certifique-se de que o cabo USB utilizado tem o símbolo que se segue.



## Ligar através de LAN com fios

### Verificar antes da configuração

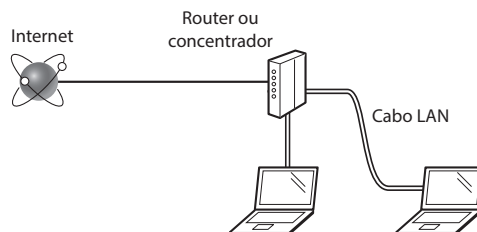

### O computador e o router (ou concentrador) estão ligados corretamente com um cabo LAN?

Para obter mais informações, consulte o manual de instruções do dispositivo de rede utilizado ou contacte o fabricante do dispositivo de rede.

### Foram efetuadas as definições de rede no computador?

Se o computador não for configurado corretamente, não é possível utilizar a ligação de LAN com fios, mesmo depois de efetuar as definições que se seguem.

### NOTA

- Quando estabelece ligação a um ambiente de rede sem proteção a nível de segurança, os seus dados pessoais podem ser divulgados a terceiros. Tome as precauções necessárias.
- Se estabelecer ligação através de uma LAN no escritório, contacte o administrador da rede.

## Ligar através de LAN com fios

### 1 Ligue o cabo LAN.

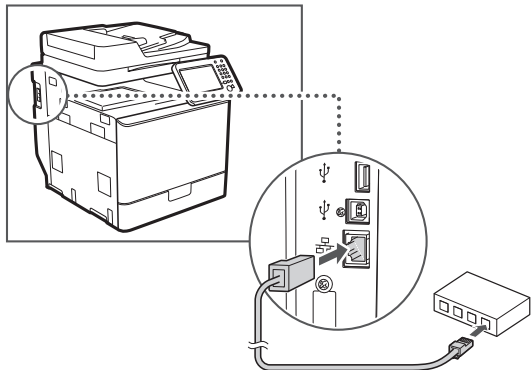

O endereço IP será configurado automaticamente no espaço de 2 minutos. Se pretender definir o endereço IP manualmente, consulte os seguintes itens.

➤ Manual Eletrónico "Rede" ► "Ligar a uma rede" ► "Definir endereços IP"

### 2 Instale o controlador e o software utilizando o User Software and Manuals DVD-ROM (DVD-ROM de software e manuais do utilizador).

➤ Consulte "Para obter mais detalhes sobre os procedimentos de instalação:" (Pág. 67).

➤ Avance para "Definir um tipo e tamanho de papel" (Pág. 66).

## Ligar através de um cabo USB

Ligue o cabo USB depois de instalar os controladores MF.

### NOTA

- Se tiver ligado o cabo USB antes de instalar os controladores MF, consulte o Guia de Instalação do Controlador MF.

### 1 Instale o controlador e o software utilizando o User Software and Manuals DVD-ROM (DVD-ROM de software e manuais do utilizador).

➤ Consulte "Para obter mais detalhes sobre os procedimentos de instalação:" (Pág. 67).

### 2 Ligue o cabo USB.

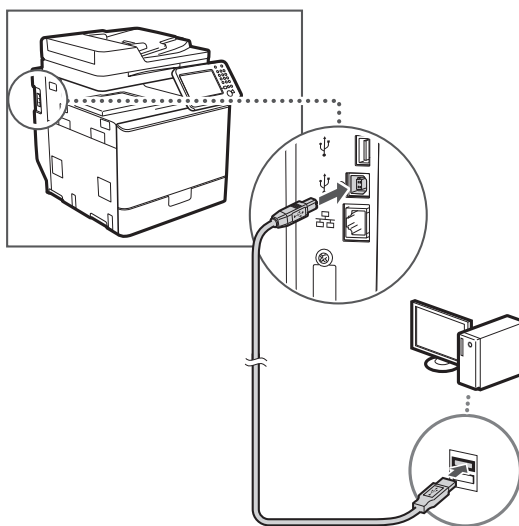

➤ Avance para "Definir um tipo e tamanho de papel" (Pág. 66).

## Definir um tipo e tamanho de papel

Siga as instruções apresentadas no ecrã para definir o tamanho e o tipo de papel. Para mais detalhes, consulte o Manual Eletrónico.

➤ Manual Eletrónico "Operações básicas" ► "Colocar papel" ► "Especificar o tamanho e o tipo de papel"

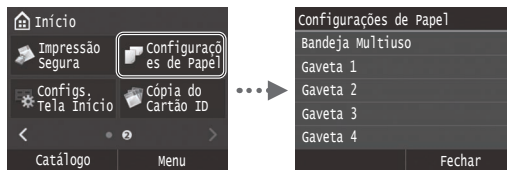

## Especificar as definições iniciais de fax e ligar um cabo telefónico

### 1 Especifique as definições iniciais de fax.

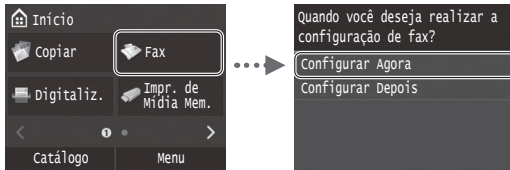

Siga as instruções do "Guia de Configuração do Fax" para especificar um número de fax, o nome de uma unidade e um modo de receção. Para mais detalhes sobre o modo de receção, consulte o Manual Eletrónico.

- Manual Eletrónico "Fax" ▶ "Configurar as definições iniciais das funções de fax" ▶ "Escolher o modo de receção de fax a utilizar"

#### Como usar um nome de utilizador

Quando envia um documento, as informações do remetente registadas são impressas no papel do destinatário.

### 2 Ligue um cabo telefónico.

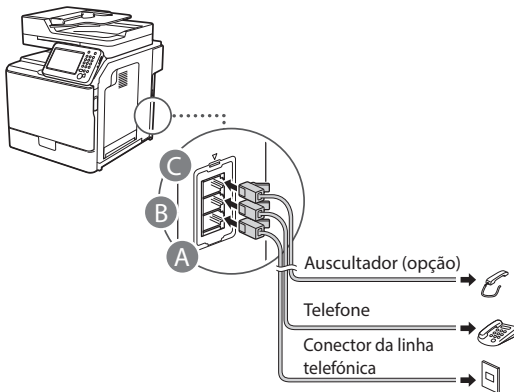

Quando aparecer no visor a mensagem <Conectar Linha Telefôn>, ligue o cabo telefónico conforme é exemplificado na imagem.

- Manual Eletrónico "Fax" ▶ "Configurar as definições iniciais das funções de fax" ▶ "Ligar a linha telefónica"

#### Quando instalar o auscultador opcional:

Para mais detalhes, consulte o manual fornecido com o auscultador.

\* É possível que o cabo de telefone seja fornecido com a máquina, dependendo do país ou da região em que se encontra.

### 3 Saia do Guia de Configuração do Fax e reinicie a máquina.



Desligue a máquina e aguarde pelo menos 10 segundos até voltar a ligá-la. Os tipos de linha telefónica não são detetados automaticamente. Consulte o Manual Eletrónico e defina uma linha telefónica manualmente.

- Manual Eletrónico "Lista dos menus de definição" ▶ "Definições de Fax" ▶ "Definições Básicas" ▶ "Selecionar Tipo de Linha"

### Para obter mais detalhes sobre os procedimentos de instalação:

Instale o controlador e o software utilizando o User Software and Manuals DVD-ROM (DVD-ROM de software e manuais do utilizador). Para obter mais detalhes sobre os procedimentos de instalação, consulte o Guia de Instalação do Controlador MF.

† Também pode transferir o controlador a partir do Web site da Canon.

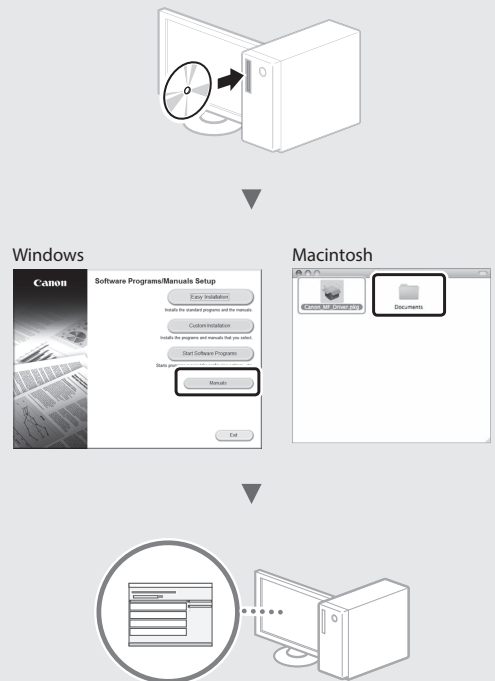

### Para utilizadores de Macintosh:

O DVD-ROM fornecido com a máquina pode não incluir o controlador para Mac OS. Pode variar consoante a altura de aquisição da máquina. Pode localizar e transferir o controlador apropriado no site da Canon. Para obter mais informações sobre a instalação ou utilização do controlador, consulte o Guia de Instalação do Controlador MF fornecido com o controlador.

Pode utilizar várias funções nesta máquina. As funções que se seguem correspondem a uma descrição geral das funções principais que podem ser utilizadas como rotina.

### Copiar

#### Cópias ampliadas/reduzidas

Pode ampliar ou reduzir documentos de tamanho padrão para copiar em papel de tamanho padrão ou especificar o rácio de cópia sob a forma de percentagem.

#### Cópia de frente e verso

Pode copiar documentos de 1 face em ambos os lados do papel.

#### Ordenar

Pode ordenar cópias em conjuntos organizados por número de página.

#### Esquema reduzido

Pode reduzir vários documentos para os copiar para uma única folha.



#### Copiar um documento de identificação

Pode copiar a frente e o verso de um cartão para um lado de uma folha de papel.

### Fax

#### Enviar um documento diretamente a partir de um computador (Fax a partir do PC)

Além de enviar e receber normalmente faxes, pode utilizar o fax a partir do computador.

#### Enviar

Pode registar destinos de fax no livro de endereços. Pode especificar os destinos utilizando vários métodos, o que lhe permitirá enviar documentos rápida e facilmente.

- Procura de destinos
- Lista de favoritos
- Marcação codificada
- Grupo de destino
- Servidor LDAP
- Especificar a partir do histórico de envio
- Envio sequencial

### Receber

● Receber na memória  
Pode guardar os documentos recebidos na memória. Pode imprimir os documentos guardados a qualquer altura e pode apagar os documentos quando já não precisar deles.

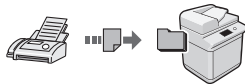

● Recepção Remota  
Se tiver sido ligado um telefone externo, pode mudar para o modo de recepção de fax imediatamente marcando o número da ID de recepção de faxes utilizando os botões de marcação do telefone durante uma chamada telefónica.

### Imprimir

#### Impressão ampliada/reduzida

#### Impressão de frente e verso

#### Esquema reduzido

Pode reduzir vários documentos para os imprimir numa só folha.



#### Impressão de folheto

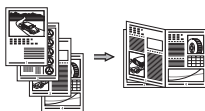

#### Impressão de poster

#### Impressão de marca de água

#### Apresentar uma pré-visualização antes de imprimir

#### Selecionar um "Perfil"

### Definições de Rede

Esta máquina vem equipada com uma interface de rede que lhe permite construir facilmente um ambiente de rede. Pode imprimir um documento, utilizar o fax a partir do computador e utilizar a digitalização de rede a partir de todos os computadores que estão ligados à máquina. A máquina suporta a possibilidade de aumentar a eficiência de trabalho como máquina partilhada no escritório.

### Digitalizar

#### Guardar os documentos utilizando o painel de controlo da máquina

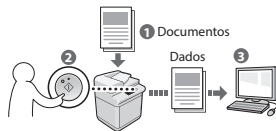

#### Guardar os documentos utilizando operações de um computador

- Digitalizar a partir de uma aplicação
- Digitalizar com o controlador WIA\*

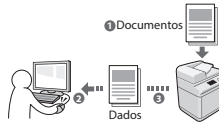

#### Guardar num dispositivo de memória USB

Pode guardar documentos digitalizados num dispositivo de memória USB ligado à máquina.

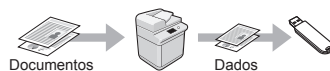

#### Enviar documentos digitalizados por correio eletrónico

Pode enviar documentos digitalizados para uma aplicação de correio eletrónico.

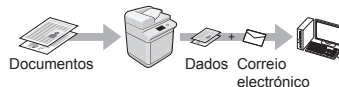

#### Enviar documentos digitalizados para um servidor de ficheiros

Pode enviar documentos digitalizados para um servidor de ficheiros.

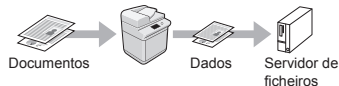

### UI Remota

Pode ficar a saber em que condição se encontra a máquina a partir dos computadores ligados à rede. Pode aceder à máquina e gerir trabalhos ou especificar várias definições através da rede.

\* Apenas Windows XP/Vista/7/8/8.1

## Retirar papel encravado

Se aparecer o ecrã que se segue, isso significa que existe papel encravado no alimentador ou no interior da máquina. Siga o procedimento apresentado no ecrã para retirar o documento ou papel encravado. Este manual indica apenas as áreas onde ocorrem encravamentos de papel. Para mais detalhes sobre cada função, consulte o Manual Eletrónico.

### NOTA

- O número de gavetas de papel varia consoante a máquina utilizada.

 Obstrução de papel.

Pressione [Próximo] para  
exibir as etapas.

Próximo

Pt

### Alimentador

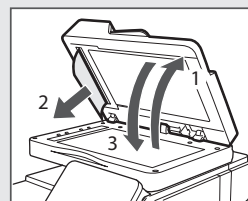
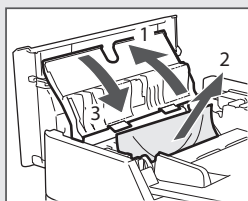
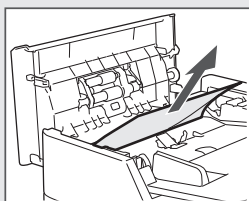

### Interior da máquina

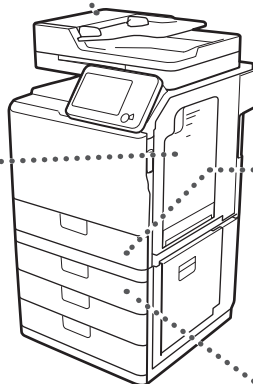
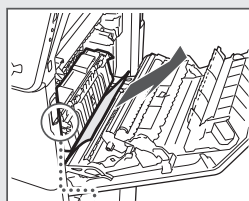
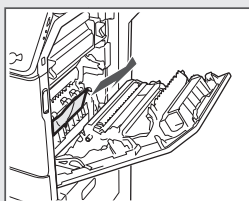
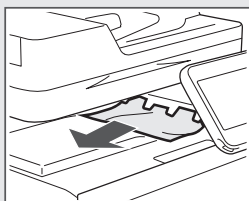
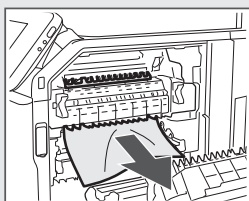
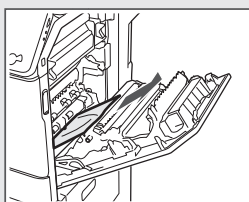

### Gaveta de papel 1

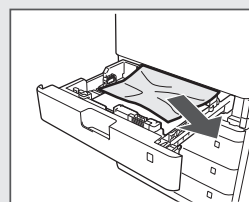

### Gaveta de papel 2, 3 e 4

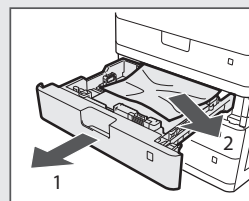
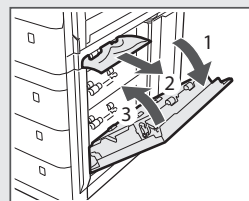

## Substituir uma cartridge de toner

As cartridges de toner são consumíveis. Se o toner ficar quase gasto ou acabar totalmente a meio de um trabalho, aparece uma mensagem no ecrã ou poderão ocorrer os problemas que se seguem. Tome a medida adequada, consoante o problema.

### Se aparecer uma mensagem

Se o toner ficar quase gasto a meio de um trabalho, aparece uma mensagem no ecrã.

Mensagem	Quando é que a mensagem aparece no ecrã	Descrição e soluções
Toner <Cor do toner>* Baixo (Substituição Ainda Não Necessária)	Quando é necessário substituir a cartridge de toner em breve.	Prepare uma nova cartridge de toner da cor indicada. ➔ Manual Eletrónico "Anexo" ► "Consumíveis"
<Cor do toner>* Substitua Cartucho do Toner.	A cartridge de toner atingiu o fim da sua vida útil.	Substitua a cartridge por uma nova. ➔ Manual Eletrónico "Como substituir cartridges de toner"

\* Em <Cor do toner> aparece preto, amarelo, magenta ou ciano.

## Símbolos utilizados neste manual

### ATENÇÃO

Indica uma chamada de atenção relativa a operações que podem causar a morte ou ferimentos em pessoas se não forem efetuadas corretamente. Para utilizar a máquina de forma segura, preste sempre atenção a estas chamadas de atenção.

### CUIDADO

Indica um cuidado relativo a operações que podem originar ferimentos em pessoas se não forem efetuadas corretamente. Para utilizar a máquina de forma segura, preste sempre atenção a estas indicações de cuidado.

### IMPORTANTE

Indica requisitos operacionais e restrições. Cumpra estes requisitos e restrições de forma a operar a máquina corretamente e evitar danos na máquina ou de propriedade.

## Teclas e botões utilizados neste manual

Os símbolos e nomes de teclas que se seguem são alguns exemplos de como são representadas neste manual as teclas a pressionar.

- Teclas do painel de controlo: [Ícone da tecla]  
Exemplo: 
- Visor: <Especifique destino.>
- Botões e itens no ecrã do computador: [Preferences] (Preferências)

## Ilustrações e ecrãs apresentados neste manual

As ilustrações e os ecrãs utilizados neste manual podem ser diferentes dos que aparecem na máquina.

## Instruções de segurança importantes

Leia atentamente as “Instruções de segurança importantes” incluídas neste manual e no Manual Eletrónico antes de utilizar a máquina.

Como estas instruções se destinam a evitar ferimentos no utilizador e outras pessoas ou a evitar a destruição de bens, preste a devida atenção a estas instruções e requisitos operacionais.

Tenha em atenção que o utilizador é responsável por todos os danos causados pelo incumprimento das instruções disponibilizadas neste manual, pela utilização do dispositivo para qualquer finalidade não prevista ou por reparações ou alterações efetuadas por qualquer pessoa que não seja um técnico aprovado pela Canon.

## Instalação

### ATENÇÃO

- Não instale a máquina perto de substâncias inflamáveis, tais como produtos à base de álcool ou diluentes de tinta. Se essas substâncias entrarem em contacto com os componentes elétricos no interior da máquina, podem entrar em ignição e provocar um incêndio ou aumentar o risco de choque elétrico.
- Não coloque colares e outros objetos metálicos ou recipientes com líquido sobre a máquina. Se substâncias estranhas entrarem em contacto com os componentes elétricos no interior da máquina, tal pode resultar num incêndio ou choque elétrico. Se qualquer uma dessas substâncias cair para dentro da máquina, desligue a alimentação da máquina de imediato e contacte o agente local da Canon.
- Não utilize a máquina perto de qualquer equipamento médico. As ondas de rádio emitidas pela máquina podem interferir com os equipamentos médicos, o que pode originar acidentes graves.

### CUIDADO

- Não instale a máquina nos locais seguintes. Tal poderá originar ferimentos pessoais, incêndio ou choque elétrico.
  - Num local instável
  - Num local sujeito a vibrações excessivas
  - Num local em que as ranhuras de ventilação fiquem tapadas (demasiado perto de paredes, tapete com muito pelo e outros objetos semelhantes)
  - Num local com humidade ou pó
  - Num local exposto a luz solar direta ou um local exterior
  - Num local sujeito a temperaturas elevadas
  - Num local perto de chamas abertas
  - Num local com um fraco sistema de ventilação
- Embora a máquina gere ozono durante o funcionamento, isso não tem qualquer efeito no corpo humano. No entanto, se pretender utilizar a máquina durante longos períodos de tempo, certifique-se de que o local de instalação tem boa ventilação.
- Não ligue cabos não aprovados à máquina. Tal poderá originar um incêndio ou choque elétrico.
- Os equipamentos com um disco rígido poderão não funcionar corretamente se utilizados em altitudes elevadas de aprox. 3.000 metros acima do nível do mar ou em altitudes superiores.

## Alimentação

### ATENÇÃO

- Utilize apenas uma fonte de alimentação que cumpra os requisitos de tensão especificados. A inobservância destes passos pode causar um incêndio ou choque elétrico.
- A máquina tem de ser ligada a uma tomada com ligação à terra através do cabo de alimentação fornecido.
- Não utilize cabos de alimentação para além do cabo fornecido, pois isso pode causar um incêndio ou choque elétrico.
- O cabo de alimentação fornecido destina-se a utilização com esta máquina. Não ligue o cabo de alimentação a outros dispositivos.
- Não modifique nem dobre o cabo de alimentação e não puxe o cabo com demasiada força. Não coloque objetos pesados sobre o cabo de alimentação. Um cabo de alimentação danificado poderá originar um incêndio ou choque elétrico.
- Não insira nem retire a ficha com as mãos molhadas, pois pode sofrer um choque elétrico.
- Não utilize cabos de extensão nem extensões de várias tomadas com a máquina. Tal poderá originar um incêndio ou choque elétrico.
- Não junte nem ate o cabo de alimentação num nó, pois pode causar um incêndio ou choque elétrico.
- Insira completamente a ficha na tomada de CA. A inobservância destes passos pode causar um incêndio ou choque elétrico.
- Retire totalmente a ficha da tomada elétrica durante períodos de trovoada. A inobservância destes passos pode causar um incêndio, choque elétrico ou avaria.

### CUIDADO

- Instale a máquina perto da tomada elétrica e deixe espaço suficiente à volta da ficha elétrica de modo a ser possível desligá-la facilmente em caso de emergência.

## Manuseamento

### ATENÇÃO

- Não desmonte nem modifique a máquina. Existem componentes extremamente quentes ou de alta tensão no interior da máquina que podem provocar um incêndio ou choque elétrico.
- Não deixe que as crianças mexam em ou brinquem com o cabo de alimentação, os cabos ou os componentes internos ou elétricos. Tal poderá originar ferimentos pessoais graves.
- Contacte um agente autorizado da Canon se a máquina emitir um ruído involuntário, um odor estranho ou fumo ou calor excessivo. A utilização continuada da máquina poderá originar um incêndio ou choque elétrico.
- Não utilize vaporizadores inflamáveis perto da máquina. Se substâncias inflamáveis entrarem em contacto com os componentes elétricos no interior da máquina, pode ocorrer um incêndio ou choque elétrico.

## Nome do produto

Os regulamentos de segurança exigem que o nome do produto seja registado. Em algumas regiões onde o produto é vendido, poderão ser registados, em alternativa, o(s) seguinte(s) nome(s) entre parênteses ( ).

imageRUNNER C1335iF (F165900)  
 imageRUNNER C1325iF (F165900)  
 imageRUNNER C1325iFC (F165900)

## Limitações legais relativas à utilização do produto e utilização de imagens

A utilização da máquina para fazer leituras, imprimir ou de outro modo reproduzir determinados documentos, e a utilização das imagens lidas, impressas ou de outro modo reproduzidas pela máquina, pode ser proibida por lei e resultar em responsabilidades criminais e/ou civis. Uma lista não exaustiva destes documentos está definida a seguir. Esta lista serve apenas como guia. Se não estiver certo quanto à legalidade da utilização da máquina para fazer leituras, imprimir ou de outro modo reproduzir um determinado documento, e/ou quanto à legalidade da utilização das imagens lidas, impressas ou de outro modo reproduzidas, consulte previamente o seu advogado.

- Papel moeda
- Cheques de viagem
- Vales postais
- Senhas de refeição
- Certificados de depósito
- Passaportes
- Selos postais (válidos ou não)
- Documentos de imigração
- Emblemas e insígnias de identificação
- Selos fiscais (válidos ou não)
- Documentos para o serviço militar
- Obrigações ou outros certificados de endividamento
- Cheques ou letras emitidas por entidades governamentais
- Certificados de ações
- Cartas de condução e títulos de registo de propriedade
- Trabalhos/Obras de arte sujeitos a direitos de autor sem a autorização do titular dos direitos de autor

Foi efetuado um esforço considerável para garantir que os manuais da máquina estão isentos de imprecisões e omissões. No entanto, e visto que estamos constantemente a melhorar os nossos produtos, contacte a Canon se necessitar de uma especificação exata.

### ⚠ CUIDADO

- Por motivos de segurança, desligue o cabo de alimentação se não pretender utilizar a máquina durante um período de tempo prolongado.
- Tenha cuidado ao abrir e fechar as tampas, para evitar ferimentos nas mãos.
- Mantenha as mãos e o vestuário afastados dos rolos na área de saída. Se os rolos prenderem as mãos ou o vestuário, tal pode causar ferimentos pessoais.
- O interior da máquina e a ranhura de saída ficam muito quentes durante e imediatamente após a utilização. Evite o contacto com essas áreas para não sofrer queimaduras. Além disso, o papel impresso poderá ficar quente imediatamente após a saída, por isso o utilizador deve ter cuidado ao manusear o papel. Caso contrário, o utilizador pode sofrer queimaduras.

## Manutenção e inspeções

### ⚠ ATENÇÃO

- Desligue a máquina e desligue o cabo de alimentação da tomada antes de limpar a máquina. A inobservância destes passos pode causar um incêndio ou choque elétrico.
- Desligue a ficha da tomada regularmente e limpe a área à volta da base dos pinos metálicos da ficha e a tomada com um pano seco, para remover o pó e a sujidade. Quando fica húmido, o pó acumulado pode causar um curto-circuito ou incêndio.
- Utilize um pano húmido e bem torcido para limpar a máquina. Humedeça os panos de limpeza apenas com água. Não utilize álcool, benzina, diluente de tinta ou outras substâncias inflamáveis. Se essas substâncias entrarem em contacto com os componentes elétricos no interior da máquina, pode ocorrer um incêndio ou choque elétrico.
- Verifique regularmente se existem danos no cabo de alimentação e na ficha. Verifique se a máquina apresenta ferrugem, amolgadelas, riscos e fissuras, ou se emite calor excessivo. A utilização do equipamento em más condições de manutenção poderá originar um incêndio ou choque elétrico.

## Consumíveis

### ⚠ ATENÇÃO

- Para eliminar as cartridges de toner usadas, não as queime em chamas vivas. As cartridges podem entrar em ignição e causar queimaduras ou um incêndio.
- Se derramar ou espalhar o toner acidentalmente, limpe cuidadosamente o toner solto com um pano macio e húmido, e evite inalar partículas de toner. Nunca utilize um aspirador para limpar toner solto. Se o fizer, pode provocar uma avaria no aspirador ou uma explosão de pó causada por descarga de eletricidade estática.

### ⚠ CUIDADO

- Mantenha as cartridges do toner e outros consumíveis fora do alcance das crianças. Em caso de ingestão de toner, consulte imediatamente um médico ou um centro de controlo de venenos.
- Não tente desmontar a cartridge de toner. O toner pode espalhar-se e entrar para os olhos ou para a boca. Se o toner entrar em contacto com os olhos ou com a boca, lave-os imediatamente com água fria e consulte um médico.
- Se o toner verter da cartridge, evite inalar o toner ou permitir que entre em contacto com a pele. Se o toner entrar em contacto com a pele, lave-a imediatamente com sabão. Se inalar o toner ou se a pele ficar irritada devido a contacto com o toner, consulte imediatamente um médico ou um centro de controlo de venenos.

## Outros

### ⚠ ATENÇÃO

- Se utilizar um pacemaker cardíaco: Esta máquina gera um campo magnético de baixo nível. Se sentir qualquer anomalia no corpo durante a utilização da máquina, afaste-se da mesma e consulte imediatamente um médico.

# Notas



Pt

## Πληροφορίες για τα παρεχόμενα εγχειρίδια

### ① Ξεκινώντας (το παρόν εγχειρίδιο):

Διαβάστε πρώτα το παρόν εγχειρίδιο. Αυτό το εγχειρίδιο περιγράφει την εγκατάσταση της συσκευής, τις ρυθμίσεις και μια προφύλαξη. Διαβάστε αυτό το εγχειρίδιο πριν χρησιμοποιήσετε τη συσκευή.

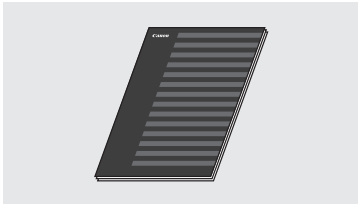

### ② MF Driver Installation Guide (Οδηγός εγκατάστασης προγράμματος οδήγησης MF) (User Software and Manuals DVD-ROM (DVD-ROM λογισμικού χρήστη και εγχειριδίων)):

Διαβάστε αυτό το εγχειρίδιο στη συνέχεια. Αυτό το εγχειρίδιο περιγράφει την εγκατάσταση του λογισμικού.



### ③ Ηλεκτρονικό εγχειρίδιο (User Software and Manuals DVD-ROM (DVD-ROM λογισμικού χρήστη και εγχειριδίων)):

Διαβάστε το κεφάλαιο που εξυπηρετεί τις ανάγκες σας. Το Ηλεκτρονικό εγχειρίδιο χωρίζεται σε ενότητες ανά θέμα, έτσι ώστε να βρίσκετε εύκολα τις πληροφορίες που θέλετε.

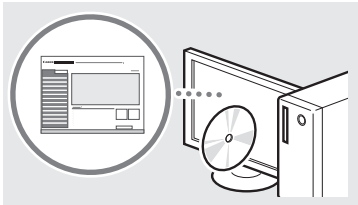

### Προβολή του εγχειριδίου Ηλεκτρονικό εγχειρίδιο από το DVD-ROM

- 1 Τοποθετήστε το User Software and Manuals DVD-ROM (DVD-ROM λογισμικού χρήστη και εγχειριδίων) στον υπολογιστή σας.
- 2 Κάντε κλικ στο [Manuals] (Εγχειρίδια).
- 3 Κάντε κλικ στο [e-Manual] (Ηλεκτρονικό εγχειρίδιο).

† Ανάλογα με το λειτουργικό σύστημα που χρησιμοποιείτε, εμφανίζεται ένα μήνυμα προστασίας.

† Εάν έχετε τοποθετήσει ήδη το User Software and Manuals DVD-ROM (DVD-ROM λογισμικού χρήστη και εγχειριδίων) στον υπολογιστή και η επιλογή [Manuals] (Εγχειρίδια) δεν εμφανίζεται, αφαιρέστε το DVD-ROM και τοποθετήστε το ξανά.

## Περιήγηση στο μενού και τη μέθοδο εισαγωγής κειμένου

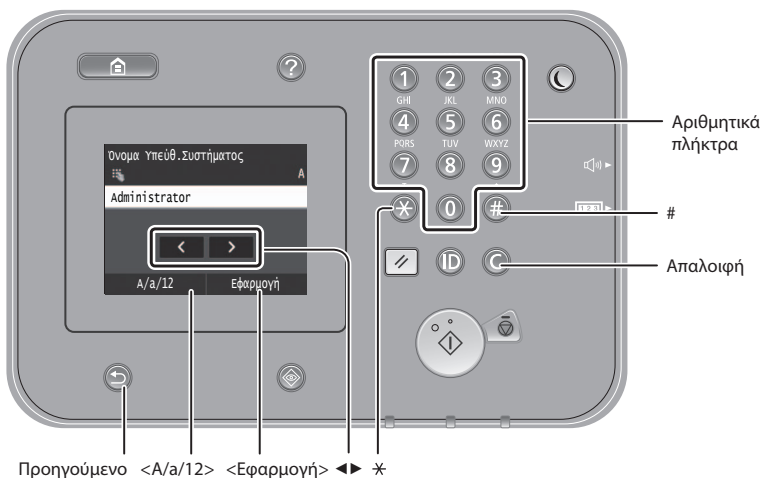

### Περιήγηση στο μενού

#### Επιλογή στοιχείου

Πατήστε ένα στοιχείο για να το επιλέξετε. Πατήστε για να επιστρέψετε στην προηγούμενη οθόνη.

#### Επιβεβαίωση ρύθμισης

Πατήστε το στοιχείο. Ωστόσο, όταν εμφανιστεί η επιλογή <Εφαρμογή>, πατήστε <Εφαρμογή>.

### Μέθοδος εισαγωγής κειμένου

#### Αλλαγή κατάστασης εισαγωγής

Πατήστε <A/a/12> για να αλλάξετε τη λειτουργία εισαγωγής. Μπορείτε, επίσης, να πατήσετε για να αλλάξετε τη λειτουργία εισαγωγής.

Κατάσταση εισαγωγής	Διαθέσιμο κείμενο
<A>	Κεφαλαία γράμματα και σύμβολα
<a>	Πεζά γράμματα και σύμβολα
<12>	Αριθμοί

#### Εισαγωγή κειμένου, συμβόλων και αριθμών

Μπορείτε να πραγματοποιήσετε εισαγωγή χρησιμοποιώντας τα αριθμητικά πλήκτρα ή το #.

#### Μετακίνηση του δρομέα (εισαγωγή διαστήματος)

Πατήστε εκεί που θέλετε να μετακινηθεί ο δρομέας. Για να εισάγετε ένα διάστημα, μετακινήστε το δρομέα στο τέλος του κειμένου και πατήστε το βέλος <▶>.

#### Διαγραφή χαρακτήρων

Μπορείτε να πραγματοποιήσετε διαγραφή χρησιμοποιώντας το . Εάν πατήσετε παρατεταμένα το , θα διαγραφούν όλοι οι χαρακτήρες.

	Κατάσταση εισαγωγής: <A>	Κατάσταση εισαγωγής: <a>	Κατάσταση εισαγωγής: <12>
①	@ . - _ /		1
②	ABC	abc	2
③	DEF	def	3
④	GHI	ghi	4
⑤	JKL	jkl	5
⑥	MNO	mno	6
⑦	PQRS	pqrs	7
⑧	TUV	tuv	8
⑨	WXYZ	wxyz	9
⑩	(Μη διαθέσιμο)		0
#	(διάστημα) - * # ! @ ; : ^ ` _ = /   ' ? \$ % & + \ ^ ( ) [ ] { } <>	(Μη διαθέσιμο)	

## Σύνδεση του καλωδίου ρεύματος και ενεργοποίηση της ισχύος

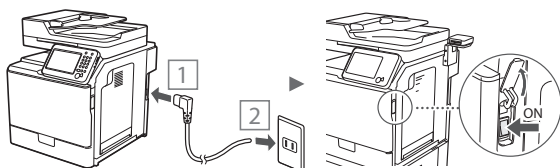
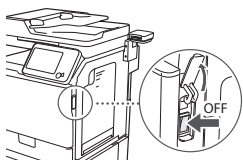

- ⓘ Μην συνδέσετε το καλώδιο USB σε αυτή τη φάση. Συνδέστε το κατά την εγκατάσταση λογισμικού.

## Καθορισμός αρχικών ρυθμίσεων

Ακολουθήστε τις οδηγίες που εμφανίζονται στην οθόνη για να ρυθμίσετε τη γλώσσα, την περιοχή, την ημερομηνία και την ώρα. Για λεπτομέρειες σχετικά με την περιήγηση στο μενού και τις μεθόδους εισαγωγής αριθμών, ανατρέξτε στην ενότητα «Περιήγηση στο μενού και τη μέθοδο εισαγωγής κειμένου» (σελ.74). Μπορείτε επίσης να επιλέξετε εάν θα γίνεται διόρθωση των χρωμάτων. Για λεπτομέρειες σχετικά με τον τρόπο εκτέλεσης της διόρθωσης των χρωμάτων, ανατρέξτε στο Ηλεκτρονικό εγχειρίδιο.

- 📖 Ηλεκτρονικό εγχειρίδιο «Συντήρηση» ► «Συντήρηση και βελτίωση ποιότητας εκτύπωσης» ► «Διόρθωση διαβαθμίσεων τόνων»

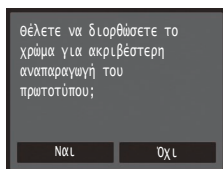
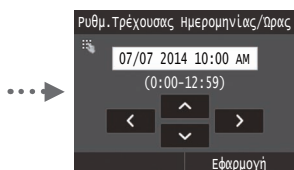
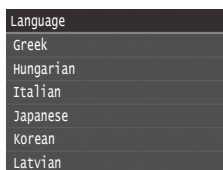

### ΣΗΜΕΙΩΣΗ

- Ακόμα κι αν επιλέξετε <Όχι> στην τελευταία οθόνη που παρατίθεται παραπάνω, μπορείτε να αρχίσετε τη διόρθωση χρώματος όποτε σας εξυπηρετεί. Ανατρέξτε στην ενότητα «Διόρθωση διαβαθμίσεων τόνων» στο Ηλεκτρονικό εγχειρίδιο.

## Επιλογή του τρόπου σύνδεσης της συσκευής στον υπολογιστή

### • Σύνδεση μέσω ενσύρματου LAN

Μπορείτε να συνδέσετε τη συσκευή στον υπολογιστή μέσω ενσύρματου δρομολογητή. Χρησιμοποιήστε τα καλώδια LAN για να συνδέσετε τη συσκευή στον ενσύρματο δρομολογητή (σημείο πρόσβασης).

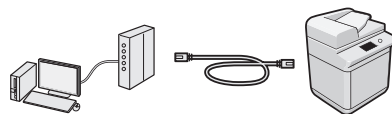

† Βεβαιωθείτε ότι υπάρχει διαθέσιμη θύρα στο δρομολογητή για να συνδέσετε τη συσκευή με τον υπολογιστή.

† Φροντίστε να έχετε στη διάθεσή σας ένα καλώδιο LAN συστραμμένου ζεύγους κατηγορίας 5 ή ανώτερης κατηγορίας.

### • Σύνδεση μέσω καλωδίου USB

Μπορείτε να συνδέσετε τη συσκευή στον υπολογιστή χρησιμοποιώντας ένα καλώδιο USB.

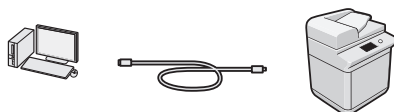

† Βεβαιωθείτε ότι το καλώδιο USB που χρησιμοποιείτε φέρει την ακόλουθη επισήμανση.



## Σύνδεση μέσω ενσύρματου LAN

### Έλεγχος πριν τη ρύθμιση



**Είναι σωστά συνδεδεμένος ο υπολογιστής και ο δρομολογητής (ή ο διανομέας) χρησιμοποιώντας ένα καλώδιο LAN;**

Για περισσότερες πληροφορίες, ανατρέξτε στο εγχειρίδιο οδηγιών της συσκευής δικτύου που χρησιμοποιείτε ή επικοινωνήστε με τον κατασκευαστή της συσκευής δικτύου.

**Έχει ολοκληρωθεί η διαμόρφωση των ρυθμίσεων δικτύου στον υπολογιστή;**

Εάν δεν έχει ολοκληρωθεί σωστά η διαμόρφωση του υπολογιστή, ενδέχεται να μην μπορείτε να χρησιμοποιείτε ενσύρματη σύνδεση LAN, ακόμα κι μετά την ολοκλήρωση των παρακάτω ρυθμίσεων.

### ΣΗΜΕΙΩΣΗ

- Εάν συνδέσετε σε δίκτυο που δεν είναι προστατευμένο, τα προσωπικά σας στοιχεία ενδέχεται να γνωστοποιηθούν σε τρίτους. Προσέξτε κατά τη χρήση δικτύου.
- Εάν συνδέσετε μέσω LAN στο γραφείο, επικοινωνήστε με το διαχειριστή δικτύου σας.

ΕΙ

## Σύνδεση μέσω ενσύρματου LAN

### 1 Συνδέστε το καλώδιο LAN.

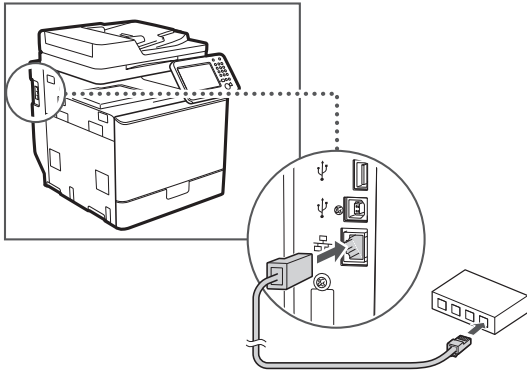

Η διεύθυνση IP θα ρυθμιστεί αυτόματα σε 2 λεπτά. Εάν θέλετε να ορίσετε τη διεύθυνση IP χειροκίνητα, δείτε τα ακόλουθα στοιχεία.

- ➔ Ηλεκτρονικό εγχειρίδιο «Δίκτυο» ► «Σύνδεση σε δίκτυο» ► «Ρύθμιση διευθύνσεων IP»

### 2 Εγκατάσταση του προγράμματος οδήγησης και του λογισμικού με το User Software and Manuals DVD-ROM (DVD-ROM λογισμικού χρήστη και εγχειριδίων).

- ➔ Ανατρέξτε στην ενότητα «Για λεπτομέρειες σχετικά με τις διαδικασίες εγκατάστασης:» (σελ. 77).
- ➔ Προχωρήστε στο βήμα «Καθορισμός μεγέθους και τύπου χαρτιού» (σελ. 76).

## Σύνδεση μέσω καλωδίου USB

Συνδέστε το καλώδιο USB μετά από την εγκατάσταση των προγραμμάτων οδήγησης MF.

### ΣΗΜΕΙΩΣΗ

- Εάν έχετε συνδέσει το καλώδιο USB προτού εγκαταστήσετε τα προγράμματα οδήγησης MF, ανατρέξτε στον MF Driver Installation Guide (Οδηγός εγκατάστασης προγράμματος οδήγησης MF).

### 1 Εγκατάσταση του προγράμματος οδήγησης και του λογισμικού με το User Software and Manuals DVD-ROM (DVD-ROM λογισμικού χρήστη και εγχειριδίων).

- ➔ Ανατρέξτε στην ενότητα «Για λεπτομέρειες σχετικά με τις διαδικασίες εγκατάστασης:» (σελ. 77).

### 2 Συνδέστε το καλώδιο USB.

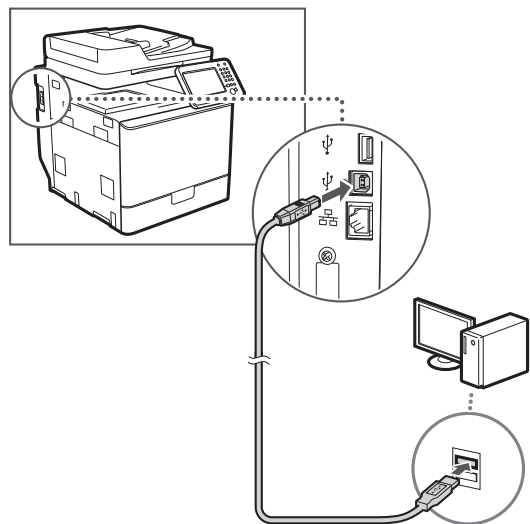

- ➔ Προχωρήστε στο βήμα «Καθορισμός μεγέθους και τύπου χαρτιού» (σελ. 76).

## Καθορισμός μεγέθους και τύπου χαρτιού

Ακολουθήστε τις οδηγίες στην οθόνη και ορίστε το μέγεθος και τον τύπο του χαρτιού. Για λεπτομέρειες, ανατρέξτε στο Ηλεκτρονικό εγχειρίδιο.

- ➔ Ηλεκτρονικό εγχειρίδιο «Βασικές λειτουργίες» ► «Τοποθέτηση χαρτιού» ► «Καθορισμός μεγέθους και τύπου χαρτιού»

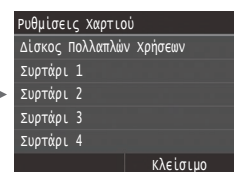
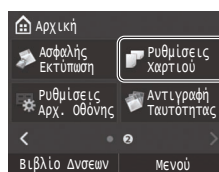

## Καθορισμός των αρχικών ρυθμίσεων φαξ και σύνδεση καλωδίου τηλεφώνου

### 1 Καθορίστε τις αρχικές ρυθμίσεις φαξ.

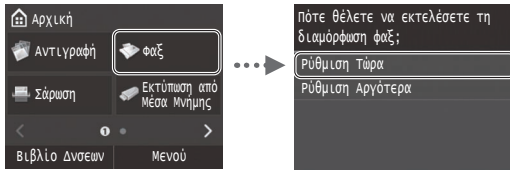

Ακολουθήστε το «Οδηγός Ρύθμισης Φαξ» για να καθορίσετε έναν αριθμό φαξ, ένα όνομα μονάδας και μια κατάσταση λήψης. Για λεπτομέρειες σχετικά με τη λειτουργία λήψης, ανατρέξτε στο Ηλεκτρονικό εγχειρίδιο.

- Ηλεκτρονικό εγχειρίδιο «Λειτουργίες Φαξ» ► «Διαμόρφωση Αρχικών Ρυθμίσεων για τις Λειτουργίες Φαξ» ► «Επιλογή της κατάστασης λήψης φαξ που θα χρησιμοποιηθεί»

#### Χρήση του ονόματος χρήστη

Όταν αποστέλλετε ένα έγγραφο, τα στοιχεία του αποστολέα που έχετε καταχωρήσει εκτυπώνονται στο χαρτί του παραλήπτη.

### 2 Συνδέστε το καλώδιο τηλεφώνου.

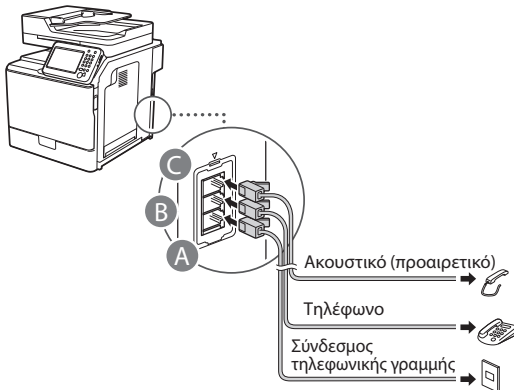

Όταν εμφανίζεται στην οθόνη το μήνυμα <Σύνδεση Τ/Φ Γραμμής>, συνδέστε το καλώδιο τηλεφώνου ανατρέχοντας στην εικόνα.

- Ηλεκτρονικό εγχειρίδιο «Λειτουργίες Φαξ» ► «Διαμόρφωση Αρχικών Ρυθμίσεων για τις Λειτουργίες Φαξ» ► «Σύνδεση της τηλεφωνικής γραμμής»

#### Κατά την τοποθέτηση του προαιρετικού ακουστικού:

Για περισσότερες λεπτομέρειες, ανατρέξτε στο παρεχόμενο εγχειρίδιο με το ακουστικό.

\* Το καλώδιο του τηλεφώνου ενδέχεται να περιλαμβάνεται στη συσκευή ανάλογα με τη χώρα ή την περιοχή αγοράς.

### 3 Πραγματοποιήστε έξοδο από το «Οδηγός Ρύθμισης Φαξ» και, έπειτα, επανεκκινήστε τη συσκευή.



Απενεργοποιήστε τη συσκευή και περιμένετε τουλάχιστον 10 δευτερόλεπτα πριν την ενεργοποιήσετε ξανά. Οι τύποι τηλεφωνικών γραμμών δεν εντοπίζονται αυτόματα. Ανατρέξτε στο Ηλεκτρονικό εγχειρίδιο και ορίστε μία γραμμή τηλεφώνου χειροκίνητα.

- Ηλεκτρονικό εγχειρίδιο «Λίστα μενού ρυθμίσεων» ► «Ρυθμίσεις Φαξ» ► «Βασικές Ρυθμίσεις» ► «Επιλογή Τύπου Γραμμής»

### Για λεπτομέρειες σχετικά με τις διαδικασίες εγκατάστασης:

Εγκατάσταση του προγράμματος οδήγησης και του λογισμικού με το User Software and Manuals DVD-ROM (DVD-ROM λογισμικού χρήστη και εγχειριδίων). Για λεπτομέρειες σχετικά με τις διαδικασίες εγκατάστασης, ανατρέξτε στο MF Driver Installation Guide (Οδηγός εγκατάστασης προγράμματος οδήγησης MF).

† Επίσης, μπορείτε να κατεβάσετε το πρόγραμμα οδήγησης από την τοποθεσία web της Canon.

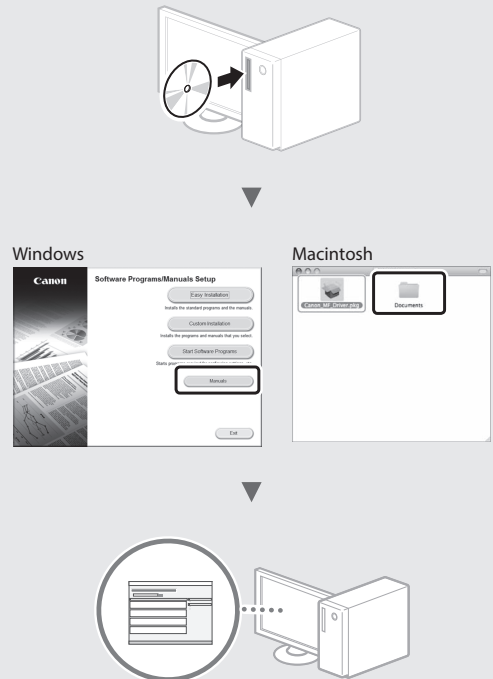

### Για τους χρήστες Macintosh:

Το DVD-ROM που παρέχεται με τη συσκευή μπορεί να μην περιλαμβάνει το πρόγραμμα οδήγησης για MacOS. Εξαρτάται από το πότε αγοράσατε τη συσκευή. Μπορείτε να βρείτε και να κατεβάσετε το κατάλληλο πρόγραμμα οδήγησης από τη αρχική σελίδα της Canon. Για περισσότερες πληροφορίες σχετικά με την εγκατάσταση ή τη χρήση του προγράμματος οδήγησης, ανατρέξτε στο εγχειρίδιο MF Driver Installation Guide (Οδηγός εγκατάστασης προγράμματος οδήγησης MF) που το συνοδεύει.

EI

Μπορείτε να χρησιμοποιήσετε διάφορες λειτουργίες σε αυτή τη συσκευή. Οι παρακάτω λειτουργίες είναι η προεπισκόπηση των κύριων λειτουργιών που μπορείτε να χρησιμοποιείτε καθημερινά.

### Αντιγραφή

#### Αντίγραφα με μεγέθυνση/σμίκρυνση

Μπορείτε να μεγεθύνετε ή να σμικρύνετε τα έγγραφα τυπικού μεγέθους για αντιγραφή σε χαρτί τυπικού μεγέθους ή να καθορίσετε την κλίμακα αντιγραφής σε ποσοστό.

#### Αντιγραφή 2-Όψεων

Μπορείτε να αντιγράψετε έγγραφα 1 όψης και στις δύο πλευρές του χαρτιού.

#### Σελιδοποίηση

Μπορείτε να ταξινομήσετε τα αντίγραφα σε σετ με αριθμηση σελίδων.

#### Διάταξη σμίκρυνσης

Μπορείτε να σμικρύνετε πολλά έγγραφα προκειμένου να τα αντιγράψετε σε ένα φύλλο.

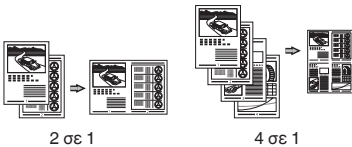

#### Αντιγραφή ταυτότητας

Μπορείτε να πραγματοποιήσετε αντιγραφή ταυτότητας 2 όψεων στη μία πλευρά ενός χαρτιού.

### Φαξ

#### Αποστολή εγγράφου απευθείας από υπολογιστή (Φαξ από υπολογιστή)

Εκτός από την κανονική αποστολή και λήψη φαξ, μπορείτε να χρησιμοποιήσετε το φαξ από υπολογιστή.

#### Αποστολή

Μπορείτε να καταχωρήσετε προορισμούς φαξ στο βιβλίο διευθύνσεων. Μπορείτε να καθορίσετε τους προορισμούς με διάφορες μεθόδους, αποστέλλοντας έγγραφα γρήγορα και εύκολα.

- Αναζήτηση προορισμού
- Λίστα αγαπημένων
- Κωδικοί μνήμης
- Ομάδα προορισμού
- Διακομιστής LDAP
- Καθορισμός από το ιστορικό αποστολών
- Διαδοχική αποστολή

### Λήψη

• **Λήψη στη μνήμη**  
Μπορείτε να αποθηκεύσετε τα έγγραφα που έχουν ληφθεί στη μνήμη. Μπορείτε να εκτυπώσετε τα αποθηκευμένα έγγραφα οποιαδήποτε στιγμή και, εάν δεν τα χρειάζεστε, μπορείτε να τα διαγράψετε.

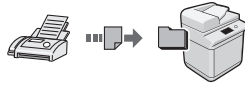

• **Απομακρυσμένη λήψη**  
Στη διάρκεια μιας τηλεφωνικής κλήσης και αν έχει συνδεθεί εξωτερικό τηλέφωνο, μπορεί να μεταβείτε στην κατάσταση λήψης φαξ αμέσως, πληκτρολογώντας τον αριθμό αναγνωριστικού για τη λήψη φαξ με τα πλήκτρα κλήσης του τηλεφώνου.

### Εκτύπωση

#### Εκτύπωση με μεγέθυνση/σμίκρυνση

#### Εκτύπωση 2-Όψεων

#### Διάταξη σμίκρυνσης

Μπορείτε να σμικρύνετε πολλά έγγραφα προκειμένου να τα εκτυπώσετε σε ένα φύλλο.



#### Εκτύπωση εγχειριδίου

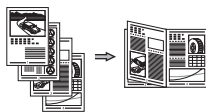

#### Εκτύπωση αφίσας

#### Εκτύπωση υδατογραφήματος

#### Εμφάνιση προεπισκόπησης πριν από την εκτύπωση

#### Επιλογή «Προφίλ»

### Ρυθμίσεις δικτύου

Αυτή η συσκευή διαθέτει περιβάλλον εργασίας δικτύου με το οποίο μπορείτε να δημιουργήσετε εύκολα ένα περιβάλλον δικτύου. Μπορείτε να εκτυπώσετε ένα έγγραφο, να χρησιμοποιήσετε το φαξ με υπολογιστή και να χρησιμοποιήσετε τη σάρωση δικτύου από όλους τους υπολογιστές που είναι συνδεδεμένοι στη συσκευή. Η συσκευή υποστηρίζει την αύξηση της απόδοσης εργασίας ως κοινόχρηστη συσκευή στο γραφείο.

### Σάρωση

#### Αποθήκευση των εγγράφων χρησιμοποιώντας τον πίνακα λειτουργίας της συσκευής



#### Αποθήκευση των εγγράφων χρησιμοποιώντας λειτουργίες από υπολογιστή

- Σάρωση από εφαρμογή
- Σάρωση με χρήση του προγράμματος οδήγησης WIA\*



#### Αποθήκευση σε μνήμη USB

Μπορείτε να αποθηκεύσετε σαρωμένα έγγραφα σε μια μνήμη USB που είναι συνδεδεμένη με τη συσκευή.

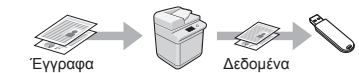

#### Αποστολή σαρωμένων εγγράφων με e-mail

Μπορείτε να στείλετε σαρωμένα έγγραφα στην εφαρμογή e-mail σας.

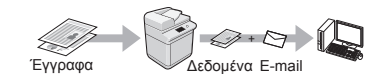

#### Αποστολή σαρωμένων αρχείων σε διακομιστή αρχείων

Μπορείτε να στείλετε σαρωμένα έγγραφα σε ένα διακομιστή αρχείων.

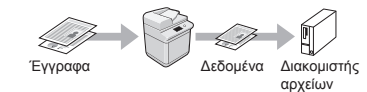

### Remote UI (Απομακρυσμένο περιβάλλον εργασίας)

Μπορείτε να κατανοήσετε την κατάσταση της συσκευής από τους υπολογιστές στο δίκτυο. Μπορείτε να αποκτήσετε πρόσβαση στη συσκευή και να διαχειρίζεστε εργασίες ή να καθορίζετε διάφορες ρυθμίσεις μέσω δικτύου.

\* Μόνο Windows XP/Vista/7/8/8.1

## Αφαίρεση μπλοκαρισμένων χαρτιών

Εάν εμφανιστεί η ακόλουθη οθόνη, έχει μπλοκάρει χαρτί στον τροφοδότη ή στο εσωτερικό της συσκευής. Ακολουθήστε τη διαδικασία που εμφανίζεται στην οθόνη για να αφαιρέσετε το έγγραφο ή το χαρτί που έχει μπλοκάρει. Το παρόν εγχειρίδιο υποδεικνύει μόνο περιοχές όπου έχει μπλοκάρει χαρτί. Για λεπτομέρειες σχετικά με την κάθε λειτουργία, ανατρέξτε στο Ηλεκτρονικό εγχειρίδιο.

### ΣΗΜΕΙΩΣΗ

- Ο αριθμός των συρταριών χαρτιού μπορεί να διαφέρει ανάλογα με τη συσκευή.

 Εμπλοκή χαρτιού.

Πατήστε [Επόμενο] για εμφάνιση των βημάτων.

Επόμενο

### Τροφοδότης

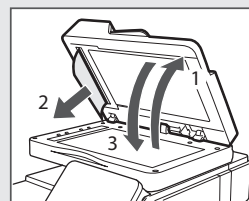
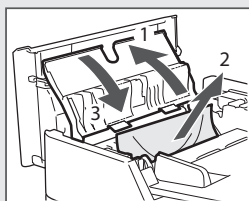
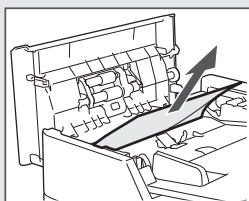

### Στο εσωτερικό του μηχανήματος

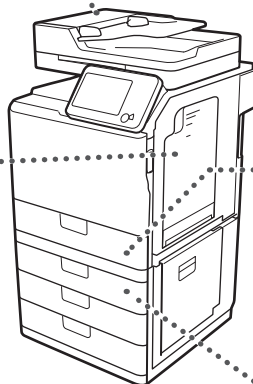
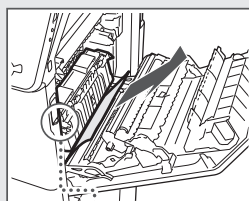
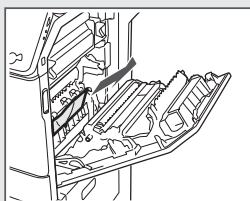
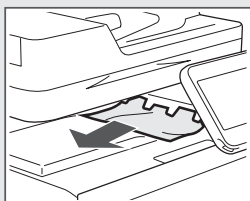
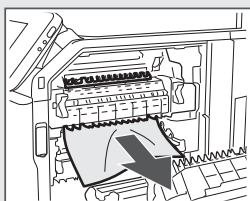
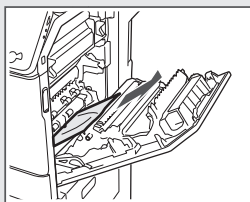

### Συρτάρι χαρτιού 1

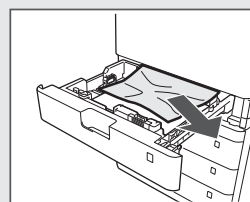

### Συρτάρι χαρτιού 2, 3 και 4

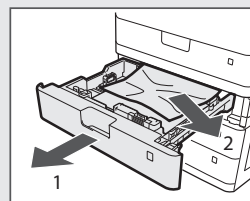
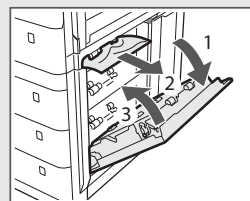

ΕΙ

## Αντικατάσταση κασέτας γραφίτη

Οι κασέτες γραφίτη είναι αναλώσιμα προϊόντα. Όταν ο γραφίτης έχει σχεδόν εξαντληθεί ή έχει εξαντληθεί πλήρως κατά την εκτέλεση μίας εργασίας, εμφανίζεται ένα μήνυμα στην οθόνη ή ενδέχεται να προκύψουν τα ακόλουθα προβλήματα. Προβείτε αντίστοιχα στην κατάλληλη ενέργεια.

### Όταν εμφανίζεται ένα μήνυμα

Όταν ο γραφίτης έχει σχεδόν εξαντληθεί κατά την εκτέλεση μίας εργασίας, εμφανίζεται ένα μήνυμα στην οθόνη.

Μήνυμα	Όταν στην οθόνη εμφανίζεται το μήνυμα	Περιγραφή και λύσεις
Χαμηλή Στάθμη <Χρώμα γραφίτη>* Γραφίτη (Δεν Απαιτείται Αλλαγή Ακόμη)	Η κασέτα γραφίτη πρέπει να αντικατασταθεί σύντομα.	Προετοιμάστε νέα κασέτα γραφίτη για το χρώμα που εμφανίζεται. ⊕ Ηλεκτρονικό εγχειρίδιο «Παράρτημα» ► «Αναλώσιμα»
<Χρώμα γραφίτη>* Αντικατάστ. Κασέτας Γραφίτη.	Όταν η κασέτα γραφίτη έχει προσεγγίσει το τέλος της διάρκειας ζωής της.	Αντικαταστήστε την κασέτα με μία νέα. ⊕ Ηλεκτρονικό εγχειρίδιο «Τρόπος αντικατάστασης της κασέτας γραφίτη»

\* Μαύρο, Κίτρινο, Ματζέντα ή Κυανό θα εμφανιστεί στο <Χρώμα γραφίτη>.

## Σύμβολα που χρησιμοποιούνται στο παρόν εγχειρίδιο

### ΠΡΟΕΙΔΟΠΟΙΗΣΗ

Υποδεικνύει προειδοποίηση για λειτουργίες που μπορεί να προκαλέσουν το θάνατο ή τον τραυματισμό ατόμων, εάν δεν πραγματοποιηθούν σωστά. Για να χρησιμοποιήσετε το μηχάνημα με ασφάλεια, να λαμβάνετε πάντοτε υπόψη σας αυτές τις προειδοποιήσεις.

### ΠΡΟΣΟΧΗ

Υποδηλώνει προφύλαξη για λειτουργίες που μπορεί να οδηγήσουν σε θάνατο ή τραυματισμό ατόμων, εάν δεν εκτελεστούν σωστά. Για να χρησιμοποιήσετε το μηχάνημα με ασφάλεια, να λαμβάνετε πάντοτε υπόψη σας αυτές τις προφυλάξεις.

### ΣΗΜΑΝΤΙΚΟ

Υποδεικνύει λειτουργικές απαιτήσεις και απαγορεύσεις. Φροντίστε να διαβάσετε αυτές τις πληροφορίες προσεκτικά, για να διασφαλιστεί η σωστή λειτουργία του μηχανήματος και να αποφευχθεί τυχόν πρόκληση βλάβης στο μηχάνημα ή την ιδιοκτησία.

## Πλήκτρα και κουμπιά που χρησιμοποιούνται στο παρόν εγχειρίδιο

Τα παρακάτω ονόματα συμβόλων και πλήκτρων αποτελούν ένα μικρό παράδειγμα του πώς αναφέρονται σε αυτό το εγχειρίδιο τα πλήκτρα που πρέπει να πατήσετε.

- Πλήκτρα πίνακα λειτουργίας: [Εικονίδιο πλήκτρου]  
Παράδειγμα: 
- Οθόνη: <Ορίστε προορισμό.>
- Κουμπιά και στοιχεία στην οθόνη υπολογιστή: [Preferences] (Προτιμήσεις)

## Εικόνες και οθόνες που χρησιμοποιούνται στο παρόν εγχειρίδιο

Οι εικόνες και τα στιγμιότυπα της οθόνης που χρησιμοποιούνται σε αυτό το εγχειρίδιο ενδέχεται να διαφέρουν από την πραγματική σας συσκευή.

## Σημαντικές οδηγίες ασφάλειας

Διαβάστε προσεκτικά τις «Σημαντικές οδηγίες ασφάλειας» του παρόντος εγχειριδίου και του εγχειριδίου Ηλεκτρονικό εγχειρίδιο προτού λειτουργήσετε τη συσκευή.

Δεδομένου ότι οι οδηγίες αυτές έχουν ως αντικείμενο την αποτροπή τραυματισμού του χρήστη ή άλλων ατόμων και την αποφυγή πρόκλησης υλικής ζημιάς, πρέπει πάντα να δίνετε προσοχή σε αυτές τις οδηγίες και τις απαιτήσεις λειτουργίας.

Σημειώστε ότι είστε υπεύθυνοι για τυχόν φθορές που οφείλονται στη μη τήρηση των παρεχόμενων οδηγιών, τη χρήση της συσκευής με τρόπο που δεν προβλέπεται ή σε επιδιορθώσεις ή τροποποιήσεις που έχουν πραγματοποιηθεί από τεχνικό μη εγκεκριμένο από την Canon.

## Εγκατάσταση

### ΠΡΟΕΙΔΟΠΟΙΗΣΗ

- Μην τοποθετείται η συσκευή κοντά σε εύφλεκτες ουσίες, όπως προϊόντα με βάση την αλκοόλη ή διαλυτικά μπογιών. Εάν τα ηλεκτρικά μέρη στο εσωτερικό της συσκευής έρθουν σε επαφή με αυτές τις ουσίες, ενδέχεται να προκληθεί ανάφλεξη αυτών των ουσιών προκαλώντας πυρκαγιά ή ηλεκτροπληξία.
- Μην τοποθετείτε περιδέραια και άλλα μεταλλικά αντικείμενα ή δοχεία με υγρά πάνω στη συσκευή. Εάν τα ηλεκτρικά μέρη στο εσωτερικό της συσκευής έρθουν σε επαφή με ξένα αντικείμενα, μπορεί να προκληθεί πυρκαγιά ή ηλεκτροπληξία. Εάν αυτά τα αντικείμενα πέσουν στο εσωτερικό της συσκευής, απενεργοποιήστε τη συσκευή και επικοινωνήστε με τον τοπικό αντιπρόσωπο της Canon.
- Να μην χρησιμοποιείται κοντά σε ιατρικό εξοπλισμό. Τα ραδιοκύματα που εκπέμπει η συσκευή ενδέχεται να επηρεάσει τον ιατρικό εξοπλισμό προκαλώντας σοβαρά ατυχήματα.

### ΠΡΟΣΟΧΗ

- Μην τοποθετείται τη συσκευή στα ακόλουθα μέρη. Εάν δεν το κάνετε αυτό, μπορεί να προκληθεί τραυματισμός, πυρκαγιά ή ηλεκτροπληξία.
  - Ασταθές μέρος
  - Σε μέρος που υπόκειται σε υπερβολικούς κραδασμούς
  - Σε μέρος που εμποδίζονται οι απές αερισμού (πολύ κοντά σε τοίχο, κρεβάτι, χαλί και παρόμοια αντικείμενα)
  - Σε μέρος με υγρασία ή σκόνη
  - Σε μέρος που εκτίθεται σε άμεσο ηλιακό φως ή σε εξωτερικό μέρος
  - Σε μέρος που εκτίθεται σε υψηλές θερμοκρασίες
  - Κοντά σε γυμνές φλόγες
  - Σε μέρος με κακό σύστημα αερισμού
- Παρόλο που η συσκευή εκπέμπει όζον κατά τη διάρκεια της λειτουργίας της, δεν έχει επιπτώσεις στην υγεία του ανθρώπου. Ωστόσο, εάν πρόκειται να χρησιμοποιήσετε τη συσκευή για μεγάλα χρονικά διαστήματα, βεβαιωθείτε ότι το μέρος όπου την έχετε τοποθετήσει αερίζεται καλά.
- Μην συνδέετε μη εγκεκριμένα καλώδια σε αυτή τη συσκευή. Εάν κάνετε κάτι τέτοιο, μπορεί να προκληθεί πυρκαγιά ή ηλεκτροπληξία.
- Οι συσκευές με σκληρό δίσκο ενδέχεται να μην λειτουργούν σωστά, όταν χρησιμοποιούνται σε υψηλό υψόμετρο περίπου 3.000 μέτρων πάνω από το επίπεδο της θάλασσας ή μεγαλύτερο.

## Παροχή ρεύματος

### ΠΡΟΕΙΔΟΠΟΙΗΣΗ

- Να χρησιμοποιείτε πάντα τροφοδοτικό που να πληροί τις καθορισμένες απαιτήσεις τάσης. Σε αντίθετη περίπτωση, μπορεί να προκληθεί πυρκαγιά ή ηλεκτροπληξία.
- Η συσκευή πρέπει να είναι συνδεδεμένη σε μια πρίζα με σύνδεση γείωσης από το παρεχόμενο καλώδιο τροφοδοσίας.
- Μη χρησιμοποιείτε καλώδια ρεύματος πέραν του παρεχόμενου καλωδίου ρεύματος, καθώς μπορεί να προκληθεί πυρκαγιά ή ηλεκτροπληξία.
- Το καλώδιο ρεύματος που παρέχεται προορίζεται για χρήση σε αυτή τη συσκευή. Μην συνδέετε το καλώδιο ρεύματος σε άλλες συσκευές.
- Μην τροποποιείτε ούτε λυγίζετε το καλώδιο ρεύματος και μην το τραβάτε ασκώντας μεγάλη δύναμη. Μην τοποθετείτε βαριά αντικείμενα πάνω στο καλώδιο ρεύματος. Εάν το καλώδιο ρεύματος υποστεί φθορές, ενδέχεται να προκληθεί πυρκαγιά ή ηλεκτροπληξία.
- Μην συνδέετε ή αποσυνδέετε το φως του καλωδίου ρεύματος με υγρά χέρια, καθώς μπορεί να προκληθεί ηλεκτροπληξία.
- Μη χρησιμοποιείτε καλώδια επέκτασης ή πολύπριζα με αυτή τη συσκευή. Εάν κάνετε κάτι τέτοιο, μπορεί να προκληθεί πυρκαγιά ή ηλεκτροπληξία.
- Μην τυλίγετε ή δένετε το καλώδιο ρεύματος σε κόμπο, καθώς μπορεί να προκληθεί πυρκαγιά ή ηλεκτροπληξία.
- Εισαγάγετε εντελώς το φως του καλωδίου ρεύματος μέσα στην πρίζα αλλακασόμενου ρεύματος. Αν δεν το κάνετε αυτό, μπορεί να προκληθεί πυρκαγιά ή ηλεκτροπληξία.
- Αφαιρέστε εντελώς το φως του καλωδίου ρεύματος από την πρίζα κατά τη διάρκεια καταγιάδας. Σε αντίθετη περίπτωση, μπορεί να προκληθεί πυρκαγιά, ηλεκτροπληξία ή δυσλειτουργία.

### ΠΡΟΣΟΧΗ

- Τοποθετήστε τη συσκευή κοντά στην πρίζα και αφήστε αρκετό χώρο γύρω από το φως καλωδίου ρεύματος έτσι ώστε να μπορείτε να το αποσυνδέσετε εύκολα σε περίπτωση έκτακτης ανάγκης.

## Χειρισμός

### ΠΡΟΕΙΔΟΠΟΙΗΣΗ

- Μην αποσυναρμολογήσετε ή τροποποιήσετε τη συσκευή. Στο εσωτερικό της συσκευής υπάρχουν εξαρτήματα υψηλής θερμοκρασίας και τάσης που μπορεί να προκαλέσουν πυρκαγιά ή ηλεκτροπληξία.
- Μην αφήνετε τα παιδιά να αγγίζουν ή να παίζουν με το καλώδιο ρεύματος, τα καλώδια, τα εσωτερικά ή τα ηλεκτρικά μέρη. Σε αντίθετη περίπτωση, μπορεί να προκληθεί σοβαρός τραυματισμός.
- Επικοινωνήστε με έναν εξουσιοδοτημένο αντιπρόσωπο της Canon, εάν η συσκευή κάνει περίεργο θόρυβο, βγάζει ασυνήθιστες οσμές, καπνό ή υπερβολική θερμότητα. Τυχόν συνέχιση της χρήσης μπορεί να προκαλέσει πυρκαγιά ή ηλεκτροπληξία.
- Μην χρησιμοποιείτε εύφλεκτα σπρέι κοντά στη συσκευή. Εάν τα ηλεκτρικά μέρη στο εσωτερικό της συσκευής έρθουν σε επαφή με εύφλεκτες ουσίες, μπορεί να προκληθεί πυρκαγιά ή ηλεκτροπληξία.

## Όνομα προϊόντος

Οι κανονισμοί ασφάλειας απαιτούν την καταχώρηση του ονόματος του προϊόντος. Σε ορισμένες περιοχές πώλησης αυτού του προϊόντος, ενδέχεται να έχουν καταχωρηθεί τα παρακάτω ονόματα που εμφανίζονται μέσα σε παρένθεση ( ).  
 imageRUNNER C1335iF (F165900)  
 imageRUNNER C1325iF (F165900)  
 imageRUNNER C1325iFC (F165900)

## Νομικοί περιορισμοί για τη χρήση του προϊόντος και των εικόνων

Η χρήση του προϊόντος για σάρωση, εκτύπωση ή με διαφορετικό τρόπο αναπαραγωγή συγκεκριμένων εγγράφων, καθώς και η χρήση τέτοιων εικόνων ως προϊόντα σάρωσης, εκτύπωσης ή με διαφορετικό τρόπο αναπαραγωγής από το προϊόν, απαγορεύεται από το νόμο και μπορεί να επιφέρει αστικές και ποινικές κυρώσεις. Ακολουθεί ενδεικτική λίστα με τα συγκεκριμένα έγγραφα. Αυτή η λίστα είναι μόνο ένας οδηγός. Αν δεν είστε σίγουροι για τη νομιμότητα της χρήσης του προϊόντος για σάρωση, εκτύπωση ή με διαφορετικό τρόπο αναπαραγωγή οποιουδήποτε εγγράφου ή/και για τη χρήση τέτοιων εικόνων ως προϊόντα σάρωσης, εκτύπωσης ή με διαφορετικό τρόπο αναπαραγωγής από το προϊόν, πρέπει να συμβουλευτείτε εκ των προτέρων έναν νομικό σύμβουλο.

- Χαρτονομίσματα
- Ταξιδιωτικές επιταγές
- Εντολές πληρωμής
- Κουπόνια τροφίμων
- Πιστοποιητικά καταθέσεων
- Διαβατήρια
- Γραμματόσημα (ακυρωμένα ή μη ακυρωμένα)
- Έγγραφα σχετικά με την είσοδο και παραμονή αλλοδαπών
- Διακριτικά στοιχεία ή σήματα
- Χαρτόσημα (ακυρωμένα ή μη ακυρωμένα)
- Έγγραφα κατάταξης
- Ομόλογα ή ομολογίες χρέους
- Επιταγές ή εντολές πληρωμής που εκδίδονται από κρατικές υπηρεσίες
- Αποδεικτικά κυριότητας μετοχών
- Άδειες για οχήματα και πιστοποιητικά τίτλων
- Έργα με κατοχυρωμένα δικαιώματα/Έργα τέχνης χωρίς την άδεια του κατόχου των πνευματικών δικαιωμάτων

Έχει γίνει σημαντική προσπάθεια ώστε τα εγχειρίδια του προϊόντος να μην περιέχουν ανακρίβειες και παραλείψεις. Ωστόσο, καθώς βελτιώνουμε συνεχώς τα προϊόντα μας, εάν χρειάζεστε μια συγκεκριμένη προδιαγραφή, παρακαλούμε επικοινωνήστε με την Canon.

## ΠΡΟΣΟΧΗ

- Για την ασφάλειά σας, αποσυνδέστε το καλώδιο ρεύματος από την πρίζα εάν δεν πρόκειται να χρησιμοποιήσετε τη συσκευή για μεγάλο χρονικό διάστημα.
- Να ανοίγετε και να κλείνετε με προσοχή τα καλύμματα προς αποφυγή τραυματισμών των χεριών σας.
- Κρατάτε τα χέρια και τα ρούχα σας μακριά από τους κυλίνδρους στην περιοχή εξόδου. Εάν οι κυλίνδροι πιάσουν τα χέρια σας ή τα ρούχα σας, μπορεί να τραυματιστείτε.
- Το εσωτερικό τμήμα της συσκευής και η υποδοχή εξόδου εκπέμπουν μεγάλη θερμότητα κατά τη διάρκεια και αμέσως μετά τη χρήση. Μην έρχεστε σε επαφή με αυτές τις περιοχές προς αποφυγή εγκαυμάτων. Επίσης, το εκτυπωμένο χαρτί μπορεί να είναι ζεστό αμέσως μετά την εκτύπωσή του. Χειριστείτε το με προσοχή. Αν δεν το κάνετε αυτό, μπορεί να προκληθούν εγκαύματα.

## Συντήρηση και επιθεωρήσεις

### ΠΡΕΙΔΟΠΟΙΗΣΗ

- Απενεργοποιήστε τη συσκευή και βγάλτε το καλώδιο ρεύματος από την πρίζα προτού καθαρίσετε τη συσκευή. Σε αντίθετη περίπτωση, μπορεί να προκληθεί πυρκαγιά ή ηλεκτροπληξία.
- Να αποσυνδέετε το φως του καλωδίου ρεύματος από την πρίζα ρεύματος σε τακτικά χρονικά διαστήματα και να καθαρίζετε την περιοχή γύρω από τη βάση των μεταλλικών ακίδων του φως του καλωδίου ρεύματος και την πρίζα ρεύματος με ένα στεγνό πανί, προκειμένου να αφαιρεθεί όλη η σκόνη και η βρωμιά. Εάν είναι υγρό, η συγκεντρωμένη σκόνη μπορεί να προκαλέσει βραχυκύκλωμα ή πυρκαγιά.
- Χρησιμοποιήστε ένα υγρό, καλά στυμμένο πανί για να καθαρίσετε τη συσκευή. Να μουσκεύετε το πανί μόνο σε νερό. Μην χρησιμοποιείτε οινόπνευμα, βενζίνη, διαλυτικό μπιογιάς ή άλλες εύφλεκτες ουσίες. Εάν τα ηλεκτρικά μέρη στο εσωτερικό της συσκευής έρθουν σε επαφή με αυτές τις ουσίες, μπορεί να προκληθεί πυρκαγιά ή ηλεκτροπληξία.
- Ελέγχετε τακτικά το καλώδιο ρεύματος και το φως του για φθορές. Ελέγξτε τη συσκευή για σκουριά, βαθουλώματα, γρατσουνιές, ρωγμές ή υπερβολική εκπομπή θερμότητας. Τυχόν συνέχιση της χρήσης εξοπλισμού με φθορές μπορεί να προκαλέσει πυρκαγιά ή ηλεκτροπληξία.

## Αναλώσιμα

### ΠΡΕΙΔΟΠΟΙΗΣΗ

- Μην απορρίπτετε τις χρησιμοποιημένες κασέτες γραφίτη σε γυμνές φλόγες. Σε αντίθετη περίπτωση μπορεί να προκληθεί ανάφλεξη οδηγώντας σε εγκαύματα ή πυρκαγιά.
- Εάν χύσετε ή διασκορπίσετε κατά λάθος γραφίτη, σκουπίστε τον με ένα υγρό, απαλό πανί και αποφύγετε να εισπνεύσετε τη σκόνη γραφίτη. Ποτέ μη χρησιμοποιείτε ηλεκτρική σκούπα για να καθαρίσετε το γραφίτη που έχει διασκορπιστεί. Εάν κάνετε κάτι τέτοιο, ενδέχεται να προκληθεί δυσλειτουργία στην ηλεκτρική σκούπα ή να προκληθεί έκρηξη σκόνης λόγω αποφόρτισης στατικού ηλεκτρισμού.

### ΠΡΟΣΟΧΗ

- Κρατάτε τις κασέτες γραφίτη και τα άλλα αναλώσιμα σε σημεία στα οποία δεν έχουν πρόσβαση παιδιά μικρής ηλικίας. Σε περίπτωση κατάποσης του γραφίτη, συμβουλευτείτε αμέσως γιατρό ή το κέντρο δηλητηριάσεων.
- Μην προσπαθήσετε να αποσυναρμολογήσετε την κασέτα γραφίτη. Ο γραφίτης μπορεί να διασκορπιστεί και να εισχωρήσει στα μάτια ή στο στόμα σας. Εάν μπει γραφίτης στα μάτια ή το στόμα σας, πλύνετε τα αμέσως με κρύο νερό και συμβουλευτείτε έναν γιατρό.
- Εάν ο γραφίτης χύνετε από την κασέτα γραφίτη, αποφύγετε να τον εισπνεύσετε ή να έρθει σε επαφή με το δέρμα σας. Αν ο γραφίτης έρθει σε επαφή με το δέρμα σας, ξεπλύνετε τον αμέσως με σαπούνι. Εάν εισπνεύσετε το γραφίτη ή ερεθιστεί το δέρμα σας λόγω επαφής με το γραφίτη, συμβουλευτείτε αμέσως γιατρό ή το κέντρο δηλητηριάσεων.

## Άλλα

### ΠΡΕΙΔΟΠΟΙΗΣΗ

- Εάν χρησιμοποιείτε καρδιακό βηματοδότη: Η συσκευή δημιουργεί ένα μαγνητικό πεδίο χαμηλής έντασης. Εάν νιώσετε κάποια αδιαθεσία κατά τη διάρκεια της χρήσης της συσκευής, απομακρυνθείτε από τη συσκευή και συμβουλευτείτε αμέσως έναν γιατρό.

# Σημειώσεις

## Om de medfølgende vejledninger

### ① Sådan kommer du i gang (denne vejledning):

Læs denne vejledning først. Denne manual beskriver installation af maskinen, indstillingerne og en forsigtighedsregel. Sørg for at læse denne vejledning, inden maskinen tages i brug.

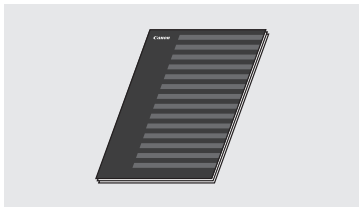

### ② MF Driver Installation Guide (User Software and Manuals DVD-ROM (DVD med brugersoftware og vejledninger)):

Læs derefter denne vejledning. Denne manual beskriver softwareinstallation.



### ③ e-Manual (User Software and Manuals DVD-ROM (DVD med brugersoftware og vejledninger)):

Læs det kapitel, der passer til dine behov. e-Manual er inddelt i kategorier for hvert emne, så det er nemt at finde de ønskede oplysninger.



### Visning af e-Manual fra DVD-ROMmen

- 1 Isæt User Software and Manuals DVD-ROM (DVD med brugersoftware og vejledninger) i din computer.
- 2 Klik på [Manuals] (Vejledninger).
- 3 Klik på [e-Manual].

† Afhængigt af det operativsystem du bruger, vises en meddelelse om sikkerhedsbeskyttelse.

† Hvis User Software and Manuals DVD-ROM (DVD med brugersoftware og vejledninger) allerede sidder i computeren, og [Manuals] (Vejledninger) ikke vises, skal du fjerne dvd-rommen og sætte den i igen.

## Navigation i menuen og tekstindlæsningsmetode

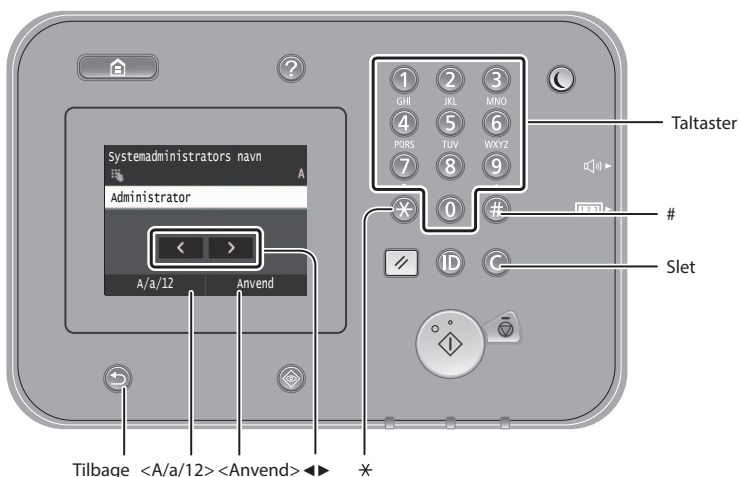

### Navigation i menuen

#### Valg af element

Tryk på et element for at vælge det. Tryk på for at gå tilbage til det forrige skærbillede.

#### Bekræftelse af indstillinger

Tryk på elementet. Når <Anvend> vises, skal du trykke på <Anvend>.

### Indtastning af tekst

#### Ændring af indtastningstilstand

Tryk på <A/a/12> for at ændre indtastningstilstanden. Du kan også trykke på for at ændre indtastningstilstanden.

Indtastningstilstand	Tilgængelig tekst
<A>	Store bogstaver fra alfabetet og symboler
<a>	Små bogstaver fra alfabetet og symboler
<12>	Tal

	Indtastningstilstand: <A>	Indtastningstilstand: <a>	Indtastningstilstand: <12>
①	@ . - _ /		1
②	ABC	abc	2
③	DEF	def	3
④	GHI	ghi	4
⑤	JKL	jkl	5
⑥	MNO	mno	6
⑦	PQRS	pqrs	7
⑧	TUV	tuv	8
⑨	WXYZ	wxyz	9
⑩	ÆØÅ	æøå	0
#	(mellemrum) - . * # ! " , ; ^ ` _ = /   ' ? \$ @ % & + \ ^ ( ) [ ] { } < >	(ikke tilgængelig)	

#### Indtastning af tekst, symboler og tal

Indtast med taltaster eller #.

#### Flytning af markøren (Indtastning af et mellemrum)

Tryk på det sted, hvor markøren skal flytte til. Et mellemrum indtastes ved at flytte markøren til enden af teksten og trykke på <▶>.

#### Sletning af tegn

Slet med . Hvis du trykker på og holder nede, slettes alle tegn.

## Tilslutning af netledningen og aktivering af maskinen

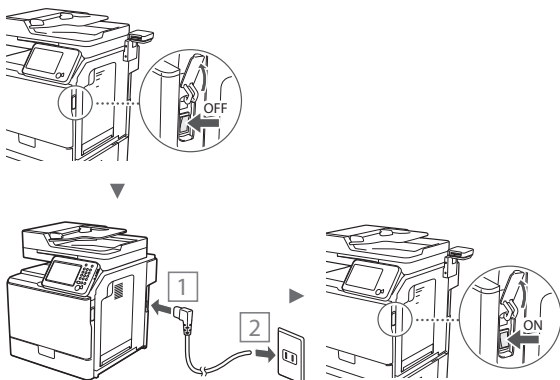

ⓘ Tilslut ikke USB-kablet endnu. Tilslut det, når du installerer softwaren.

## Angivelse af startindstillingerne

Følg instruktionerne på skærmen, angiv sproget, området og datoen og klokkeslættet. Få oplysninger om, hvordan du navigerer i menuen, og hvordan du angiver numrene, under "Navigation i menuen og tekstindlæsningsmetode" (ⓘ S.84). Du kan også angive, om der skal udføres farvejustering. Du kan finde flere oplysninger om, hvordan du udfører farvejustering, i e-Manualen.

ⓘ e-Manual "Vedligeholdelse" ▶ "Vedligeholdelse og forbedring af udskriftskvalitet" ▶ "Korrektion af nuancerne"

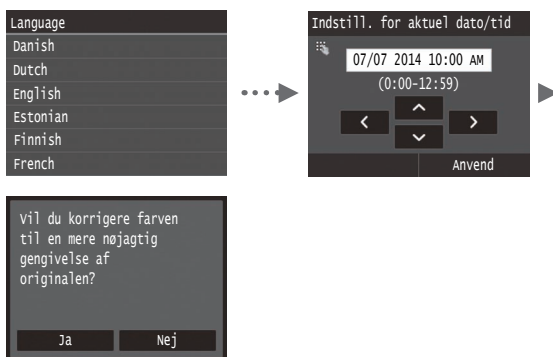

### BEMÆRK!

- Hvis du vælger <Nej> på den sidste skærm, der vises herover, kan du starte farvekorrigeringen, når det passer dig. Se under "Korrektion af nuancerne" i e-Manual.

## Valg af metode til at slutte maskinen til computeren

### • Forbindelse med kablet LAN

Du kan slutte maskinen til computeren via en kablet router. Brug LAN-kablerne til at slutte maskinen til den kablede router (adgangspunkt).

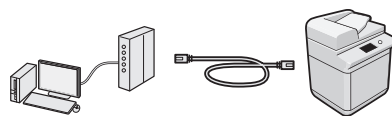

† Sørg for, at der er en ledig port til i routeren til tilslutning af maskinen og computeren.

† Sørg for at have et snoet kabel i klasse 5 eller højere som LAN-kabel klar.

### • Forbindelse via USB-kabel

Du kan slutte maskinen til computeren med et USB-kabel.

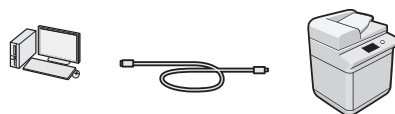

† Sørg for, at det USB-kabel, du bruger, har følgende mærke.



## Forbindelse med kablet LAN

### Kontrol før opsætning

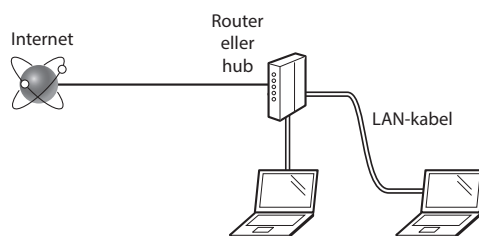

### Er computeren og routeren (eller hubben) korrekt forbundet ved hjælp af et LAN-kabel?

Du kan få flere oplysninger i instruktionsvejledningen til den netværksenhed, du bruger, eller ved at kontakte producenten af netværksenheden.

### Er computerens netværksindstillinger angivet?

Hvis computeren ikke er korrekt konfigureret, kan du måske ikke bruge den kablede LAN-forbindelse, selvom følgende indstillinger er angivet.

### BEMÆRK!

- Når du tilslutter et netværksmiljø, der ikke er sikkerhedsbeskyttet, kan tredjepart få adgang til dine personlige oplysninger. Vær forsigtig.
- Hvis du tilslutter et LAN på kontoret, skal du kontakte din netværksadministrator.

Da

## Forbindelse med kablet LAN

### 1 Tilslut LAN-kablet.

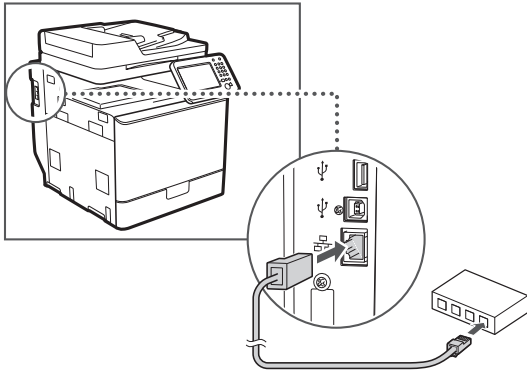

IP-adressen vil automatisk blive konfigureret om 2 minutter. Hvis du vil indstille IP-adressen manuelt, skal du se følgende punkter.

- ⊕ e-Manual "Netværk" ▶ "Tilslutning til et netværk" ▶ "Angivelse af IP-adresser"

### 2 Installer driveren og softwaren med User Software and Manuals DVD-ROM (DVD med brugersoftware og vejledninger).

- ⊕ Se "Flere oplysninger om installationsprocedurerne:" (S.87).
- ⊕ Fortsæt til "Indstilling af papirformat og -type" (S.86).

## Forbindelse via USB-kabel

Tilslut USB-kablet, når MF-driverne er installeret.

### BEMÆRK!

- Se MF Driver Installation Guide, hvis du tilsluttede USB-kablet, inden du installerede MF-driverne.

### 1 Installer driveren og softwaren med User Software and Manuals DVD-ROM (DVD med brugersoftware og vejledninger).

- ⊕ Se "Flere oplysninger om installationsprocedurerne:" (S.87).

### 2 Tilslut USB-kablet.

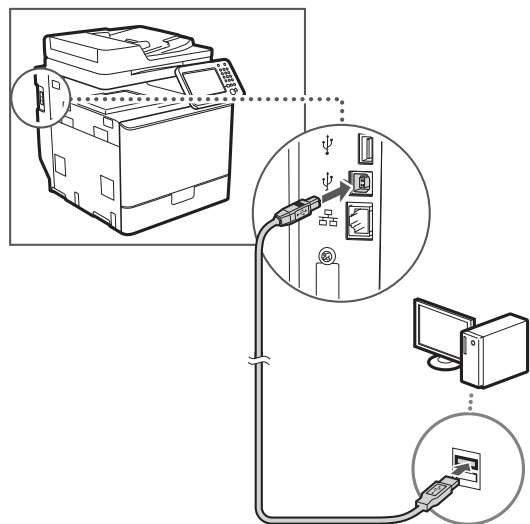

- ⊕ Fortsæt til "Indstilling af papirformat og -type" (S.86).

## Indstilling af papirformat og -type

Følg instruktionerne på skærmen, og indstil papirformat og papirtype. Se e-Manual for at få yderligere oplysninger.

- ⊕ e-Manual "Grundlæggende betjening" ▶ "Ilægning af papir" ▶ "Angivelse af papirformat og -type"

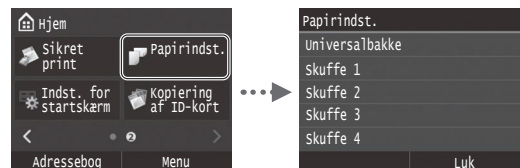

## Angivelse af startindstillinger for fax og tilslutning af en telefonledning

### 1 Angiv startfaxindstillingerne.

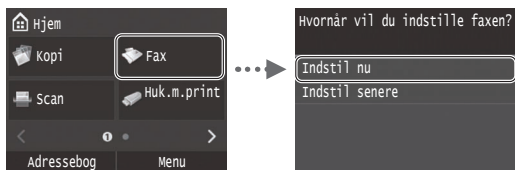

Følg "Opstartsguide for fax" for at angive et faxnummer, et enhedsnavn og en modtagestatus. Du kan finde flere oplysninger om modtagestatus i e-Manual.

- ⊕ e-Manual "Brug af fax" ▶ "Konfiguration af startindstillingerne for faxfunktioner" ▶ "Fastlæggelse af hvilken faxmodtagetilstand der skal bruges"

#### Sådan anvendes et brugernavn

Når du sender et dokument, udskrives de afsenderoplysninger, du registrerede, på modtagerens papir.

### 2 Tilslut en telefonledning.

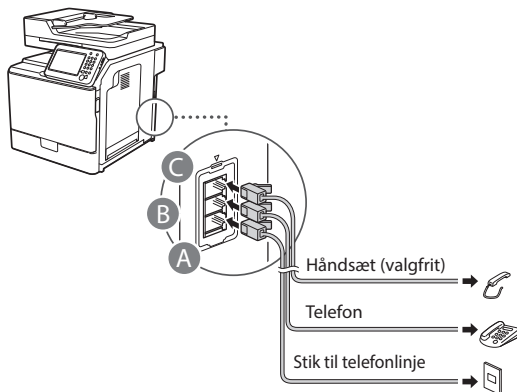

Når <Tilslut telefonlinje> vises på displayet, skal du tilslutte telefonledningen som på illustrationen.

- ⊕ e-Manual "Brug af fax" ▶ "Konfiguration af startindstillingerne for faxfunktioner" ▶ "Tilslutning af telefonlinjen"

#### Når du installerer håndsettet (ekstraudstyr):

Du kan finde flere oplysninger i den vejledning, der følger med håndsettet.

\* Telefonledningen kan følge med maskinen afhængigt af dit land og område.

### 3 Afslut Opstartsguide for fax, og genstart maskinen.

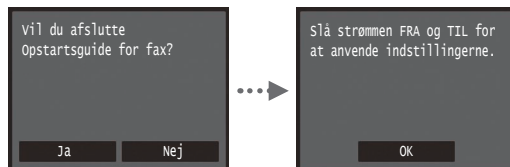

Sluk maskinen, og vent mindst 10 sekunder, før du tænder den igen. Telefonlinjetyperne registreres ikke automatisk. Se i e-Manual, og indstil en telefonlinje manuelt.

- ⊕ e-Manual "Liste over menuen Indstilling" ▶ "Indstillinger for fax" ▶ "Grundlæggende indstillinger" ▶ "Vælg linjetype"

## Flere oplysninger om installationsprocedurerne:

Installer driveren og softwaren med User Software and Manuals DVD-ROM (DVD med brugersoftware og vejledninger). Du kan finde flere oplysninger om installationsprocedurerne i MF Driver Installation Guide.

† Du kan også downloade driveren fra Canons websted.

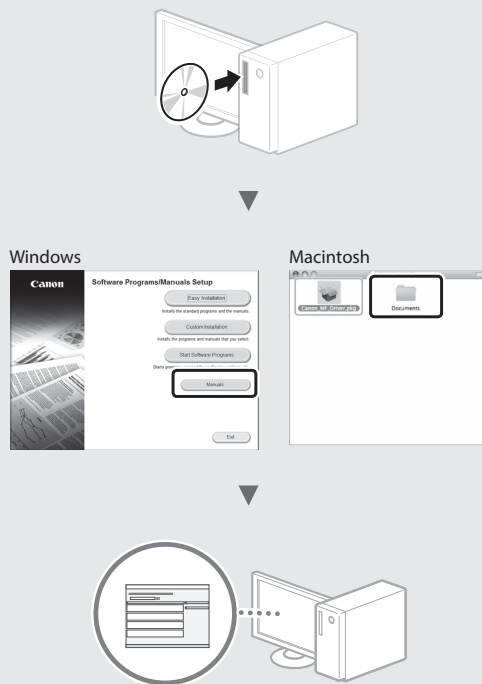

#### Til Macintosh-brugere:

Den dvd, der fulgte med denne maskine, omfatter muligvis ikke driveren til MacOS. Dette er forskelligt, afhængigt af hvornår du købte maskinen. Find og download den relevante driver på vores Canon-startside. Du kan få yderligere oplysninger om installation eller brug af denne driver ved at se den MF Driver Installation Guide, der fulgte med den.

Da

## Udfør nyttige opgaver

Du kan bruge forskellige funktioner i denne maskine. Følgende funktioner er oversigten over de vigtigste funktioner, som du rutinemæssigt kan bruge.

### Kopier

#### Opkopiering/nedkopiering

Du kan opkopiere og nedkopiere dokumenter i standardformat, så de kopieres på papir i standardformat, eller angive kopiforholdet i procent.

#### 2-sidet kopiering

Du kan kopiere 1-sidede dokumenter på begge sider af papiret.

#### Sætsortering

Du kan sortere kopier i sæt i siderækkefølge.

#### Nedkopieret layout

Du kan nedkopiere flere dokumenter, hvis du vil kopiere dem på et ark.



#### Kopiering af ID-kort

Du kan lave en kopi af et 2-sidet kort på den ene side af et ark papir.

### Fax

#### Afsendelse af et dokument direkte fra en computer (pc-fax)

Ud over normal afsendelse og modtagelse af faxer kan du bruge pc-faxen.

#### Afsendelse

Du kan registrere faxdestinationer i adressebogen. Du kan angive destinationerne med forskellige metoder, så du kan sende dokumenter hurtigt og nemt.

- Destinationssøgning
- Liste over foretrukne
- Kodet opkald
- Destinationsgruppe
- LDAP-server
- Angivelse fra afsendelseshistorikken
- Rundsending

### Modtagelse

● Modtagelse i hukommelsen  
Du kan gemme de modtagne dokumenter i hukommelsen. Du kan udskrive de gemte dokumenter når som helst, eller du kan slette dem, hvis du ikke skal bruge dem.

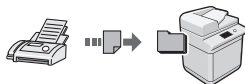

#### Fjernmodtager

Hvis der er tilsluttet en ekstern telefon, kan du midt i telefonsamtalen skifte til faxmodtagelsestilstand med det samme ved at kalde op til id-nummeret for faxmodtagelse vha. opkaldstasterne på telefonen.

### Udskriv

#### Opkopiering/nedkopiering under udskrivning

#### 2-sidet udskrivning

#### Nedkopieret layout

Du kan nedkopiere flere dokumenter, hvis du vil udskrive dem på et ark.



#### Folderudskrivning

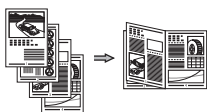

#### Udskrivning af plakater

#### Vandmærkeudskrivning

#### Visning af udskrift før udskrivning

#### Valg af "Profil"

### Netværksindstillinger

Denne maskine leveres med en netværksgrænseflade, så du nemt kan konstruere et netværksmiljø. Du kan udskrive et dokument, bruge pc-faxen og bruge netværksscanning fra alle computere, der er tilsluttet maskinen. Maskinen øger arbejdets effektivitet som delt maskine på kontoret.

### Scan

#### Lagring af dokumenterne med maskinens kontrolpanel

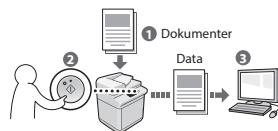

#### Lagring af dokumenterne med betjening fra en computer

- Scanning fra et program
- Scanning med WIA-drivern\*

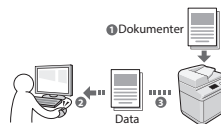

#### Lagring i USB-hukommelse

Du kan gemme scannede dokumenter i en USB-hukommelse, der er tilsluttet maskinen.

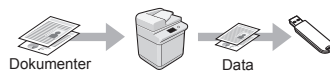

#### Afsendelse af scannede dokumenter via e-mail

Du kan sende scannede dokumenter til dit e-mail-program.

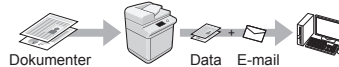

#### Afsendelse af scannede dokumenter til en filserver

Du kan sende scannede dokumenter til en filserver.

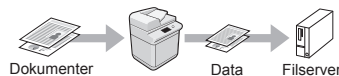

#### Brugerinterface til fjernbetjening

Du kan se maskinens tilstand fra computerne på netværket. Du kan få adgang til maskinen og styre job og angive forskellige indstillinger via netværket.

\* Kun Windows XP/Vista/7/8/8.1

## Udbedring af papirstop

Når følgende skærbillede vises, er der papirstop i fremføreren eller inden i maskinen. Følg fremgangsmåden på skærbilledet, fjern det fastklemte dokument eller papir. Denne vejledning angiver kun de områder, hvor papirstop forekommer. Du kan finde flere oplysninger om hver enkelt funktion i e-Manual.

### BEMÆRK!

- Antallet af papirskuffer kan variere afhængigt af maskinen.

 Fastsiddende papir.

Tryk på [Næste] for at få vist trinene.

Næste

### Fremfører

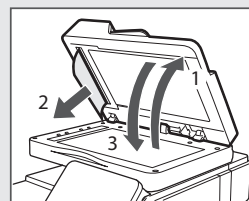
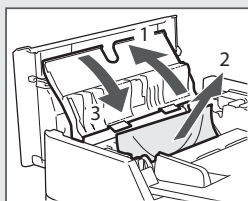
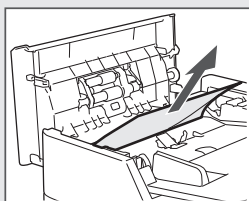

### Inde i maskinen

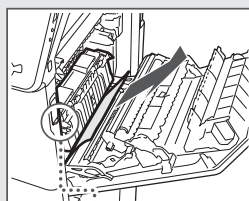
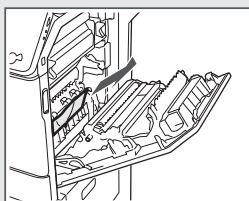
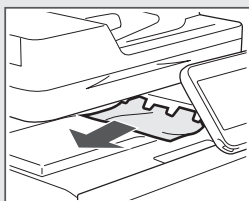
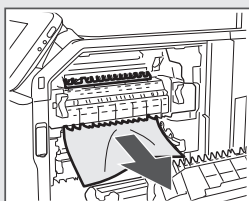
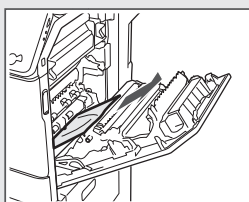

### Papirskuffe 1

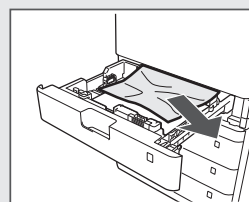

### Papirskuffe 2, 3 og 4

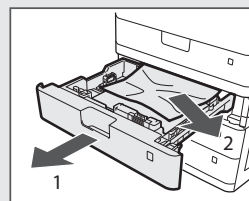
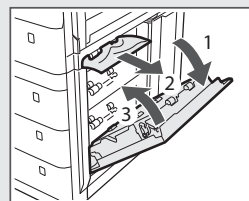

Da

## Udskiftning af tonerpatronen

Tonerpatroner er forbrugsmaterialer. Når tonerbeholdningen er meget lav, eller den helt er sluppet op under en jobkørsel, vises en meddelelse på skærmen, eller også kan følgende problemer forekomme. Foretag den relevante handling i forhold til dette.

### Når der vises en meddelelse

Når tonerbeholdningen bliver meget lav midt under en jobkørsel, vises en meddelelse på skærmen.

Meddelelse	Når meddelelsen vises på skærmen	Beskrivelse og løsninger
Lav <Tonerfarve>* toner (udskiftning ikke nødvendig)	Når tonerpatronen snart skal udskiftes.	Klargør en ny tonerpatron til den viste farve. ⊕ e-Manual "Tillæg" ► "Forbrugsstoffer"
<Tonerfarve>* Udskift tonerpatron.	Når tonerpatronen er opbrugt.	Udskift patronen med en ny. ⊕ e-Manual "Sådan udskifter du en tonerpatron"

\* Sort, gul, magenta eller cyan vil vises i <Tonerfarve>.

## Symboler, der anvendes i denne vejledning

### ⚠ ADVARSEL

Angiver en advarsel vedrørende betjening, der kan resultere i personers død eller kvæstelse, hvis de ikke udføres korrekt. Vær altid opmærksom på disse advarsler, når du betjener maskinen.

### ⚠ FORSIGTIG

Dette symbol advarer om, at der er forholdsregler, du skal iagttage i forbindelse med en given handling. Hvis handlingen ikke udføres korrekt, kan det resultere i personskade. Vær altid opmærksom på disse advarsler, når du betjener maskinen.

### 📖 VIGTIGT

Beskriver driftsbetingelser og -begrænsninger. Sørg for at læse disse punkter grundigt for at betjene maskinen korrekt og for at undgå skade på maskinen eller ejendele.

## Taster og knapper i denne vejledning

Følgende symboler og navne på taster er eksempler på, hvordan denne vejledning beskriver kontrolpanelets taster.

- Taster på kontrolpanel: [Tastikon]  
Eksempel: 
- Skærm: <Angiv modtager.>
- Knapper og punkter på computerskærmen: [Preferences] (Indstillinger)

## Illustrationer og skærme i denne vejledning

Illustrationer og skærbilleder, der bruges i denne vejledning, kan variere i forhold til den faktiske maskine.

## Vigtige sikkerhedsanvisninger

Læs "Vigtige sikkerhedsanvisninger" i denne vejledning og i e-Manual grundigt, inden du bruger maskinen.

Da disse anvisninger har til hensigt at forhindre skader på brugeren og andre personer eller ødelæggelse af ejendele, skal du altid være opmærksom på disse anvisninger og krav i forbindelse med betjeningen.

Bemærk, at du er ansvarlig for alle skader, der er opstået ved ikke at følge disse anvisninger, ved brug af maskinen til andre formål end hensigten, eller som følge af reparationer eller ændringer, der ikke er foretaget en godkendt Canon-tekniker.

## Installation

### ⚠ ADVARSEL

- Installer ikke maskinen i nærheden af brændbare væsker såsom alkoholbaserede produkter eller fortynder. Hvis disse stoffer kommer i kontakt med de elektriske dele inden i maskinen, kan disse stoffer blive antændt og medføre brand eller øge risikoen for elektrisk stød.
- Placer ikke halskæder eller andre metalgenstande eller beholdere fyldt med væsker på maskinen. Hvis fremmedlegemer kommer i kontakt med elektriske dele inden i maskinen, kan det medføre brand eller elektrisk stød.  
Hvis nogen af disse stoffer kommer ind i maskinen, skal du med det samme slukke for maskinen og kontakte din lokale Canon-forhandler.
- Må ikke bruges i nærheden af medicinsk udstyr. De radiobølger, som maskinen udsender, kan påvirke det medicinske udstyr, hvilket kan føre til alvorlige ulykker.

### ⚠ FORSIGTIG

- Installer ikke maskinen følgende steder, da dette kan resultere i personskade, brand eller elektrisk stød.
  - Ustabile overflader
  - Steder, der udsættes for voldsomme rystelser
  - Steder, hvor der blokeres for ventilationsåbningerne (for tæt på vægge, senge, tæpper og andre lignende genstande)
  - Et fugtigt eller støvet sted
  - Et sted, der udsættes for direkte sollys eller udendørs
  - Et sted, der udsættes for høje temperaturer
  - I nærheden af åben ild
  - Et sted med dårlig udluftning
- Selvom maskinen genererer ozon under betjeningen, har det ingen effekt på menneskekroppen. Men hvis du skal bruge maskinen over længere perioder, skal du sørge for god udluftning.
- Brug ikke ikke-godkendte kabler til maskinen. Dette kan resultere i elektrisk stød.
- Maskiner med harddisk virker muligvis ikke korrekt, hvis de anvendes i store højder ca. 3.000 meter over havets overflade eller højere.

Da

## Strømforsyning

### ⚠ ADVARSEL

- Brug kun en strømforsyning, som lever op til de angivne krav. Ellers risikerer du brand eller elektrisk stød.
- Maskinen skal være tilsluttet en stikkontakt med jordforbindelse med den medfølgende elledning.
- Anvend ikke andre elledninger end den medleverede, da det kan medføre brand eller elektrisk stød.
- Den medfølgende netledning er beregnet til brug med denne maskine. Kobl ikke nedledningen til andre enheder.
- Elledningen må ikke bøjes eller modificeres, og du må ikke trække kraftigt i den. Placer ikke tunge genstande på elledningen. Hvis elledningen ødelægges, kan det medføre brand eller elektrisk stød.
- Du må ikke isætte eller trække strømstikket ud med våde hænder, da det kan medføre elektrisk stød.
- Brug ikke forlængerledninger eller multistik med denne maskine. Dette kan medføre brand eller elektrisk stød.
- Du må ikke bundte elledningen eller binde den i en knude, da det kan medføre brand eller elektrisk stød.
- Sæt elledningen helt ind i stikkontakten. Ellers risikerer du brand eller elektrisk stød.
- Fjern strømstikket fra stikkontakten under tordenvejr. Ellers risikerer du brand, elektrisk stød eller fejl på maskinen.

### ⚠ FORSIGTIG

- Installér denne maskine i nærheden af stikkontakten, og sørg for, at der er tilstrækkelig plads omkring strømstikket, så det nemt kan tages ud i nødstilfælde.

## Håndtering

### ⚠ ADVARSEL

- Prøv ikke at skille maskinen ad eller foretage ændringer på den. Der er komponenter med høje temperaturer og høj spænding inden i maskinen, hvilket kan medføre brand eller elektrisk stød.
- Børn må ikke røre ved eller lege med elledningen, kablerne og de indvendige eller elektriske dele. Dette kan medføre alvorlig personskade.
- Kontakt en autoriseret Canon-forhandler, hvis maskinen laver en usædvanlig lyd, udsender røg, varme eller usædvanlig lugt. Fortsæt brug kan medføre brand eller elektrisk stød.
- Anvend ikke brændbare sprays i nærheden af maskinen. Hvis brændbare væsker kommer i kontakt med elektriske dele inden i maskinen, kan det medføre brand eller elektrisk stød.

## Produktets navn

Sikkerhedsbestemmelserne kræver, at produktets navn bliver registreret. I visse områder, hvor produktet sælges, kan følgende navn(e) i parentes ( ) registreres i stedet for.

imageRUNNER C1335iF (F165900)

imageRUNNER C1325iF (F165900)

imageRUNNER C1325iFC (F165900)

## Juridiske begrænsninger i anvendelsen af produktet og billeder

Det kan være forbudt ved lov at anvende produktet til at scanne, udskrive eller på anden måde reproducere visse dokumenter samt anvende billeder, der er scannet, udskrevet eller på anden måde gengivet ved hjælp af produktet. Dette kan medføre strafferetligt eller civilretligt erstatningsansvar. En liste over disse dokumenter vises nedenfor. Listen er ikke udtømmende. Listen er udelukkende vejledende. Hvis du er usikker på lovligheden af at anvende produktet til at scanne, udskrive eller på anden måde gengive et bestemt dokument og/eller anvendelsen af de scannede udskrevne eller på anden måde gengivne billeder, skal du søge juridisk bistand eller vejledning.

- Pengesedler
- Rejsechecks
- Postanvisninger
- Fødevaremærker
- Kvitteringer for deponering
- Pas
- Frimærker (gyldige eller ugyldige)
- Immigrationspapirer
- Identifikationsskilte eller distinktioner
- Udenlandske skattebeviser og -papirer (gyldige eller ugyldige)
- Visse militærtjeneste- eller sessionspapirer
- Obligationer eller andre gældsbeviser
- Checks eller anvisninger udstedt af offentlige kontorer
- Aktiebrev
- Registreringsattester til køretøjer og adkomstdokumenter
- Ophavsretligt beskyttet materiale uden tilladelse fra ejeren af ophavsretten

Der er lagt store anstrengelser i at sikre, at vejledningerne til maskinen er fri for unøjagtigheder og udeladelser. Vi forbedrer dog løbende vore produkter, så hvis du har behov for nøjagtige specifikationer, bedes du kontakte Canon.

### ⚠ FORSIGTIG

- For din egen sikkerheds skyld skal du trække netledningen ud, hvis maskinen ikke skal bruges i længere tid.
- Vær forsigtig, når du åbner og lukker dæksler, så du ikke kommer til skade med hænderne.
- Hold hænder og tøj væk fra valserne i udskrivningsområdet. Du kan komme til skade, hvis en valse får fat i hænder eller tøj.
- Maskinens inderside og udgangsbakken er varm under og lige efter brug. Undgå kontakt med disse områder for at undgå forbrændinger. Udskrevet papir kan også være varmt lige efter udskrivning, så vær forsigtig, når du fjerner det. Ellers kan det medføre forbrændinger.

## Vedligeholdelse og eftersyn

### ⚠ ADVARSEL

- Sluk for maskinen, og tag strømstikket ud, inden maskinen rengøres. Ellers risikerer du brand eller elektrisk stød.
- Træk strømstikket ud af stikkontakten, og rengør området omkring strømstikkets metalstifter og stikkontakten med en tør klud, for at fjerne alt støv og snavs. Fugtigt, ophobet støv kan forårsage kortslutning eller brand.
- Brug en fugtig, hårdt opvredet klud til at rengøre maskinen. Brug kun vand. Brug ikke alkohol, benzin, fortynder til maling eller andre brændbare stoffer. Hvis disse væsker kommer i kontakt med elektriske dele inde i maskinen, kan det medføre brand eller elektrisk stød.
- Tjek jævnligt strømledningen og -stikket for skader. Tjek maskinen for rust, buler, ridser, revner eller overdreven varmeproduktion. Brug af udstyr, der er dårligt vedligeholdt, kan medføre brand eller elektrisk stød.

## Forbrugsmaterialer

### ⚠ ADVARSEL

- Brugte tonerpatroner må ikke bortskaffes i åben ild. Dette kan antænde toneren og føre til forbrændinger eller brand.
- Hvis du ved et uheld kommer til at spilde eller sprøjte med toner, skal du tørre den løse toner op med en fugtig, blød klud og undgå at indånde tonerstøv. Brug aldrig en støvsuger til at opsamle løs toner. Dette kan forårsage fejlfunktion i støvsugeren eller resultere i en støvekspllosion på grund af den statiske ladning.

### ⚠ FORSIGTIG

- Tonerpatroner og andre forbrugsmaterialer opbevares utilgængeligt for små børn. Hvis du indtager toner, skal du øjeblikkeligt søge læge.
- Skil ikke tonerpatronen ad. Toneren kan drysse og komme ind i øjnene eller munden. Hvis du får toner i øjnene eller munden, skal du straks vaske dig med koldt vand og kontakte en læge.
- Hvis patronen lækker toner, skal du undgå at indånde det og undgå, at det kommer i kontakt med huden. Hvis du får toner på huden, skal du straks vaske dig med sæbe. Hvis du indånder toner, eller huden bliver irriteret efter kontakt med toner, skal du straks kontakte en læge.

## Andre

### ⚠ ADVARSEL

- Hvis du har pacemaker:  
Denne maskine genererer et svagt magnetfelt. Hvis du føler dig utilpas, skal du gå væk fra maskinen, og straks kontakte din læge.

# Note



Da

## Informatie over de meegeleverde handleidingen

### ① Aan de slag (deze handleiding):

Lees deze handleiding eerst. In deze handleiding worden de installatie van de machine, de instellingen en waarschuwingen beschreven. Lees deze handleiding voordat u de machine gaat gebruiken.

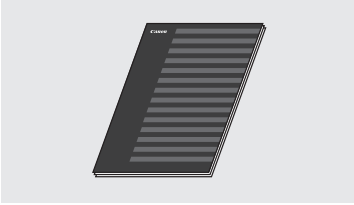

### ② Installatiehandleiding MF-stuurprogramma (User Software and Manuals DVD-ROM (Dvd met gebruikerssoftware en handleidingen)):

Lees nu deze handleiding. In deze handleiding wordt de installatie van de software beschreven.



### ③ e-Handleiding (User Software and Manuals DVD-ROM (Dvd met gebruikerssoftware en handleidingen)):

Lees de hoofdstukken die voor u van toepassing zijn. De e-Handleiding is ingedeeld op onderwerp zodat u de gewenste informatie eenvoudig kunt vinden.

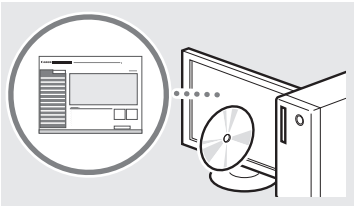

### De e-Handleiding openen vanaf de dvd-rom

- 1 Plaats de User Software and Manuals DVD-ROM (Dvd met gebruikerssoftware en handleidingen) in uw computer.
- 2 Klik op [Manuals] (Handleidingen).
- 3 Klik op [e-Manual] (e-Handleiding).

† Afhankelijk van het besturingssysteem dat u gebruikt, wordt er een beveiligingswaarschuwing weergegeven.

† Als de User Software and Manuals DVD-ROM (Dvd met gebruikerssoftware en handleidingen) al in uw computer is geplaatst en [Manuals] (Handleidingen) niet wordt weergegeven, verwijdert u de dvd-rom en plaatst u deze opnieuw.

## Navigeren in het menu en tekstinvoermethode

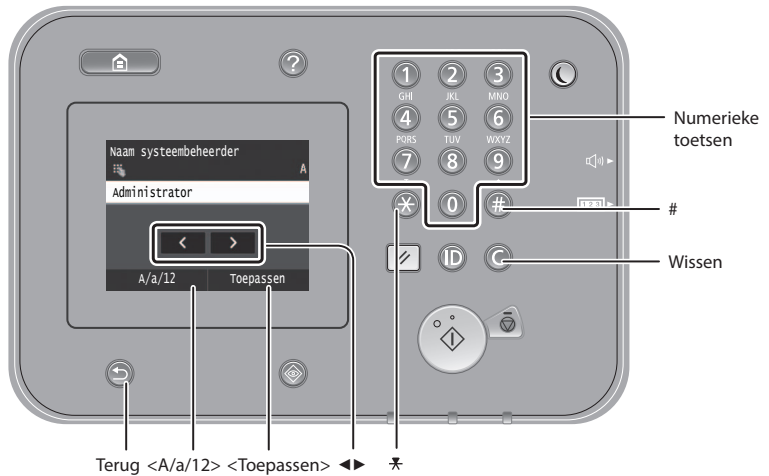

### Navigeren in het menu

#### Items selecteren

Tik op een item om het te selecteren. Druk op om terug te gaan naar het vorige scherm.

#### Instellingen bevestigen

Tik op het item. Als <Toepassen> wordt weergegeven, moet u echter hierop klikken.

### Tekstinvoermethode

#### Invoermodus wijzigen

Tik op <A/a/12> om de invoermodus te wijzigen. U kunt ook op drukken om de invoermodus te wijzigen.

Invoermodus	Beschikbare tekst
<A>	Hoofdletters en symbolen
<a>	Kleine letters en symbolen
<12>	Cijfers

#### Tekst, symbolen en nummers invoeren

Voer gegevens in met de numerieke toetsen of .

#### De cursor verplaatsen (een spatie invoeren)

Tik op de positie waarnaar u de cursor wilt verplaatsen. Als u een spatie wilt invoeren, verplaatst u de cursor naar het einde van de tekst en tikt u op .

#### Tekens verwijderen

Verwijder tekens met . Als u ingedrukt houdt, worden alle tekens verwijderd.

	Invoermodus: <A>	Invoermodus: <a>	Invoermodus: <12>
	@ . - _ /		1
	ABC	abc	2
	DEF	def	3
	GHI	ghi	4
	JKL	jkl	5
	MNO	mno	6
	PQRS	pqrs	7
	TUV	tuv	8
	WXYZ	wxyz	9
	(niet beschikbaar)		0
	(spatie) - * # ! , ; : ^ ` _ = /   ' ? \$ @ % & + \ ` ( ) [ ] { } < >		(niet beschikbaar)

## Het netsnoer aansluiten en de machine inschakelen

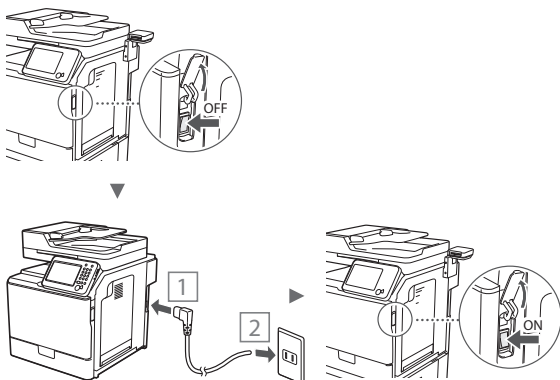

Sluit de USB-kabel nog niet aan. Sluit deze aan wanneer u de software installeert.

## De begininstellingen opgeven

Stel de taal, de regio en de datum en tijd in volgens de aanwijzingen op het scherm. Zie "Navigeren in het menu en tekst invoermethode" (pag.94) voor meer informatie over het navigeren in het menu en het invoeren van cijfers. U kunt ook aangeven of u al dan niet kleurcorrectie wilt uitvoeren. Raadpleeg de e-Handleiding voor informatie over het uitvoeren van kleurcorrectie.

e-Handleiding "Onderhoud" ► "Afdrukkwaliteit handhaven en verbeteren" ► "De gradatie corrigeren"



### OPMERKINGEN

- Zelfs als u op het laatste scherm hierboven <Nee> selecteert, kunt u de kleurcorrectie starten wanneer het u uitkomt. Raadpleeg "De gradatie corrigeren" in de e-Handleiding.

## Kiezen hoe de machine met de computer wordt verbonden

### • Verbinding maken via een bekabeld LAN

U kunt de machine met de computer verbinden via een bekabelde router. Sluit de machine met de LAN-kabels op de bekabelde router (toegangspunt) aan.

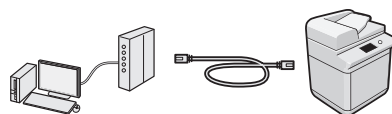

† Controleer of er een poort in de router beschikbaar is om de machine en de computer aan te sluiten.

† Houd een UTP-kabel (Cat.5 of hoger) bij de hand.

### • Verbinden via een USB-kabel

U kunt de machine met de computer verbinden via een USB-kabel.

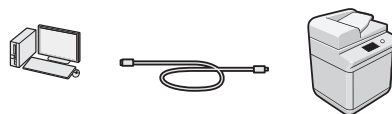

† Gebruik alleen een USB-kabel met het volgende symbool.



## Verbinding maken via een bekabeld LAN

### Controle uitvoeren vóór de instelprocedure

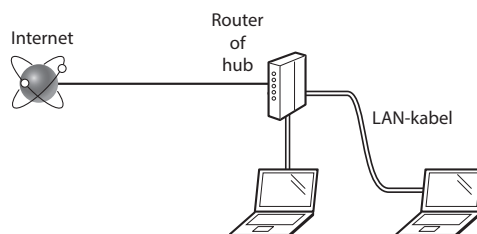

### Zijn de computer en de router (of hub) correct aangesloten met een LAN-kabel?

Raadpleeg de instructiehandleiding voor uw netwerkapparaat of neem contact op met de fabrikant van het apparaat voor meer informatie.

### Zijn de netwerkinstellingen op de computer correct geconfigureerd?

Als de computer niet juist is geconfigureerd, kunt u de bekabelde LAN-verbinding zelfs na het opgeven van de volgende instellingen niet gebruiken.

### OPMERKINGEN

- Bij verbinding met een onbeveiligde netwerk omgeving bestaat het risico dat uw persoonlijke gegevens aan derden worden vrijgegeven. Wees voorzichtig.
- Neem bij verbinding via een kantoor-LAN contact op met uw netwerkbeheerder.

## Verbinding maken via een bekabeld LAN

### 1 Sluit de LAN-kabel aan.

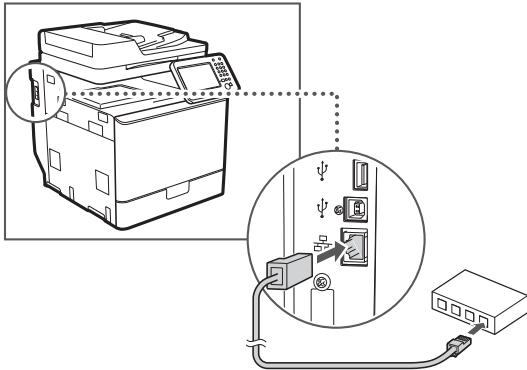

Het IP-adres wordt na 2 minuten automatisch geconfigureerd. Raadpleeg de volgende onderwerpen als u het IP-adres handmatig wilt instellen.

- e-Handleiding "Netwerk" ► "Verbinding maken met een netwerk" ► "IP-adressen instellen"

### 2 Installeer het stuurprogramma en de software met de User Software and Manuals DVD-ROM (Dvd met gebruikerssoftware en handleidingen).

- Zie "Voor meer informatie over de installatieprocedures:" (pag.97).
- Ga naar "Papierformaat en type papier instellen" (pag.96).

## Verbinden via een USB-kabel

Sluit de USB-kabel pas aan als u de MF-stuurprogramma's hebt geïnstalleerd.

### OPMERKINGEN

- Raadpleeg de Installatiehandleiding MF-stuurprogramma als u de USB-kabel hebt aangesloten voordat u de MF-stuurprogramma's hebt geïnstalleerd.

### 1 Installeer het stuurprogramma en de software met de User Software and Manuals DVD-ROM (Dvd met gebruikerssoftware en handleidingen).

- Zie "Voor meer informatie over de installatieprocedures:" (pag.97).

### 2 Sluit de USB-kabel aan.

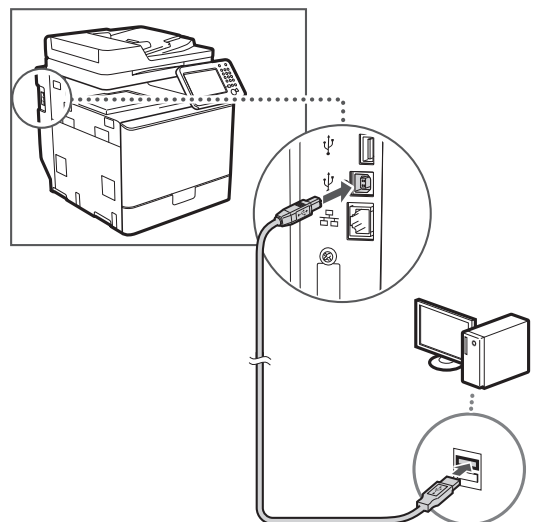

- Ga naar "Papierformaat en type papier instellen" (pag.96).

## Papierformaat en type papier instellen

Stel het papierformaat en de papiersoort in volgens de instructies op het scherm. Raadpleeg de e-Handleiding voor meer informatie.

- e-Handleiding "Basishandelingen" ► "Papier plaatsen" ► "Het type en formaat papier opgeven"

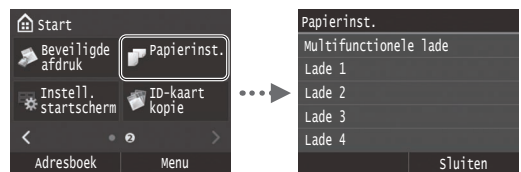

## De beginfaxinstellingen opgeven en een telefoonkabel aansluiten

### 1 Geef de begininstellingen voor faxgebruik op.

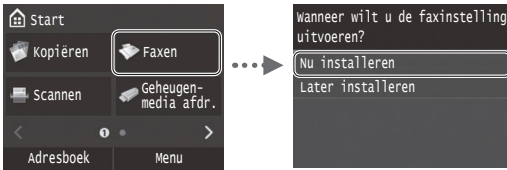

Volg de "Faxinstallatiegids" om een faxnummer, apparaatnaam en ontvangstmodus op te geven. Zie de e-Handleiding voor meer informatie over de ontvangstmodus.

➤ e-Handleiding "Faxen" ▶ "Begininstellingen configureren voor faxfuncties" ▶ "Bepalen welke faxontvangstmodus u wilt gebruiken"

#### Procedure voor het gebruiken van een gebruikersnaam

Wanneer u een document verzendt, wordt de afzenderinformatie die u hebt opgeslagen, afgedrukt op het papier van de ontvanger.

### 2 Sluit het telefoonsnoer aan.

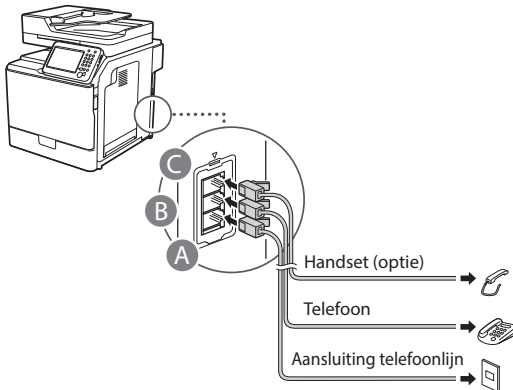

Als <Sluit tel.lijn aan.> wordt weergegeven op het display, sluit u de telefoonkabel aan op de manier die in de afbeelding wordt aangegeven.

➤ e-Handleiding "Faxen" ▶ "Begininstellingen configureren voor faxfuncties" ▶ "De telefoonlijn aansluiten"

#### De optionele handset installeren:

Raadpleeg de handleiding die bij de handset is geleverd voor meer informatie.

\* Afhankelijk van uw land of regio wordt het apparaat geleverd met een telefoonkabel.

### 3 Sluit de Faxinstallatiegids en start de machine opnieuw.



Schakel het apparaat uit en wacht minimaal 10 seconden voordat u het weer inschakelt. Het type van de telefoonlijn wordt niet automatisch vastgesteld. Raadpleeg de e-Handleiding en stel handmatig een telefoonlijn in.

➤ e-Handleiding "Overzicht van menuopties" ▶ "Faxinstellingen" ▶ "Basisinstellingen" ▶ "Selecteer type lijn"

## Voor meer informatie over de installatieprocedures:

Installeer het stuurprogramma en de software met de User Software and Manuals DVD-ROM (Dvd met gebruikerssoftware en handleidingen). Raadpleeg de Installatiehandleiding MF-stuurprogramma voor meer informatie over de installatieprocedures.

† U kunt het stuurprogramma ook downloaden van de Canon-website.

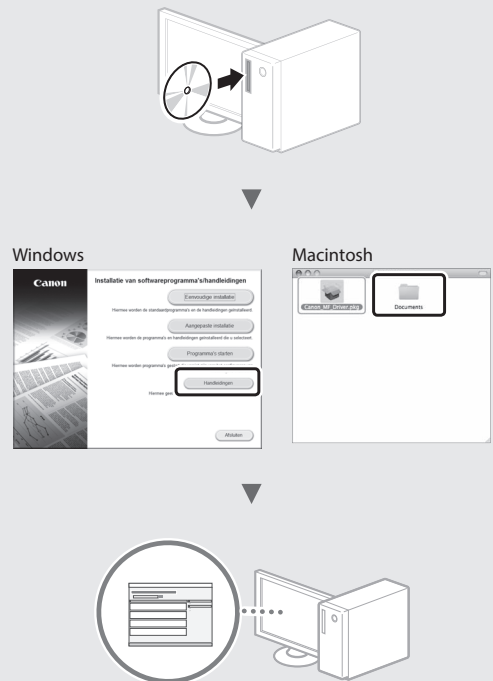

## Voor gebruikers van Macintosh:

Het kan zijn dat de DVD-ROM die bij deze machine is geleverd, geen stuurprogramma voor MacOS bevat. Dit hangt af van de datum waarop u de machine hebt aangeschaft. Zoek het juiste stuurprogramma op de website van Canon en download het. Raadpleeg de bij het stuurprogramma geleverde Installatiehandleiding MF-stuurprogramma voor meer informatie over de installatie of het gebruik van het programma.

U kunt diverse functies gebruiken op deze machine. In het volgende overzicht worden de hoofdfuncties weergegeven die u kunt gebruiken.

### Kopiëren

#### Vergrote/verkleinde kopieën

U kunt documenten van standaardformaat vergroten of verkleinen om te kopiëren op papier van standaardformaat of u kunt de kopieverhouding opgeven als percentage.

#### Dubbelzijdig kopiëren

U kunt enkelzijdige documenten afdrukken op beide zijden van het papier.

#### Sorteren

U kunt kopieën sorteren in sets en op paginavolgorde.

#### Verkleinde indeling

U kunt meerdere documenten verkleinen zodat ze op één vel kunnen worden gekopieerd.



#### Identiteitskaart kopiëren

U kunt een dubbelzijdige kaart op één zijde van een vel papier kopiëren.

### Ontvangen

● In het geheugen ontvangen  
U kunt de ontvangen documenten in het geheugen opslaan. U kunt de opgeslagen documenten op elk gewenst moment afdrukken en (als u ze niet nodig hebt) verwijderen.

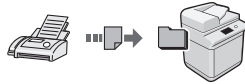

● Ontvangen op afstand  
Als een externe telefoon wordt aangesloten, kunt u tijdens een telefoonoproep direct overschakelen naar de faxontvangstmodus door het id-nummer in te voeren voor het ontvangen van faxen met de kiesknoppen van de telefoon.

### Afdrukken

#### Vergroot/verkleind afdrukken

#### Dubbelzijdig afdrukken

#### Verkleinde indeling

U kunt meerdere documenten verkleinen zodat ze op één vel kunnen worden afgedrukt.



#### Brochure afdrukken

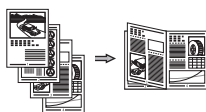

#### Poster afdrukken

#### Afdrukken met watermerk

#### Een voorbeeld weergeven vóór het afdrukken

#### Een "profiel" selecteren

### Netwerkinstellingen

De machine is voorzien van een netwerkinterface waarmee u eenvoudig een netwerkomgeving kunt maken. U kunt documenten afdrukken, de functie voor faxen vanaf pc gebruiken en de netwerkscan gebruiken vanaf alle computers die zijn aangesloten op de machine. De machine ondersteunt netwerkfuncties zodat u de efficiëntie kunt vergroten door de machine te delen in het kantoor.

### Scannen

#### De documenten opslaan via het bedieningspaneel van de machine

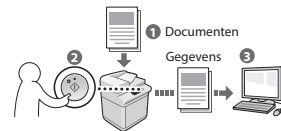

#### Documenten opslaan met bewerkingen op een computer

- Scannen vanuit een toepassing
- Scannen met het WIA-stuurprogramma\*

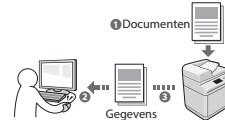

#### Opslaan op USB-geheugen

U kunt gescande documenten opslaan op een USB-geheugen dat met de machine is verbonden.

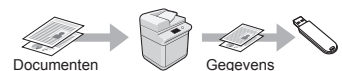

#### Gescande documenten verzenden via e-mail

U kunt gescande documenten verzenden naar uw e-mailtoepassing.

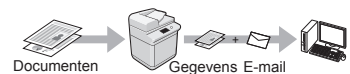

#### Gescande documenten verzenden naar een fileserver

U kunt gescande documenten verzenden naar een fileserver.

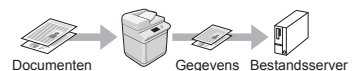

#### UI op afstand

U kunt de status van de machine controleren vanaf de computers op het netwerk. U hebt toegang tot de machine en kunt taken beheren of verschillende instellingen opgeven via het netwerk.

\* Alleen Windows XP/Vista/7/8/8.1

## Papierstoringen verhelpen

Als het volgende scherm wordt weergegeven, is er papier vastgelopen in de documentinvoer of in de machine. Volg de procedure op het scherm om het vastgelopen document of papier te verwijderen. In deze handleiding wordt alleen aangegeven op welke plaatsen papier kan vastlopen. Raadpleeg de e-Handleiding voor meer informatie over elke functie.

### OPMERKINGEN

- Afhankelijk van de machine kan het aantal papierladen verschillen.

 Papier vastgelopen.

Druk op [Volgende] om de stappen weer te geven.

Volgende

### Documentinvoer

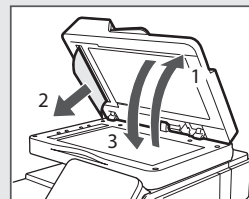
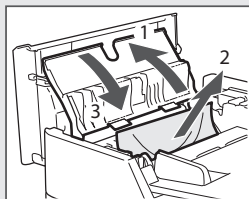
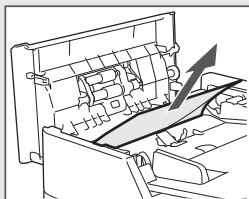

### Het binnenwerk van de machine

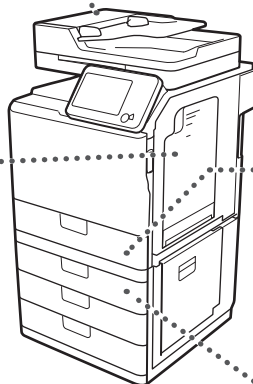
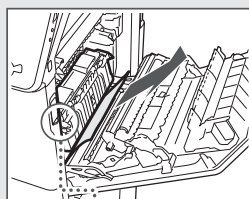
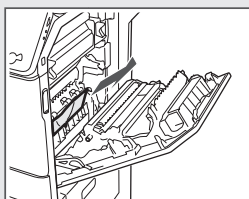
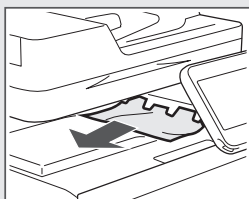
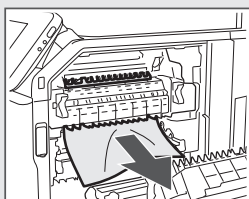
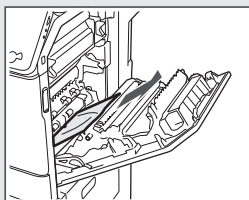

### Papierlade 1

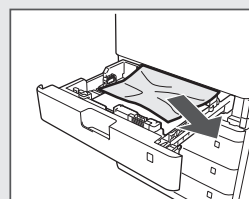

### Papierlade 2, 3 en 4

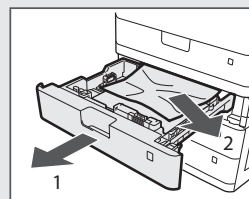
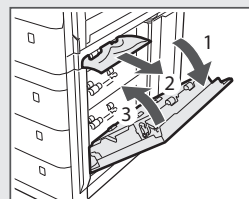

NI

## Toner cartridge vervangen

Toner cartridges zijn verbruiksproducten. Wanneer de toner bijna of volledig op raakt tijdens een taakbewerking van deze machine, verschijnt er een bericht op het scherm, of kunnen zich de volgende problemen voordoen. Onderneem de juiste actie hierop.

### Wanneer een bericht wordt weergegeven

Wanneer de toner bijna of volledig op raakt tijdens een taakbewerking van deze machine, verschijnt er een bericht op het scherm.

Bericht	Wanneer het bericht op het scherm wordt weergegeven	Beschrijving en oplossingen
<Tonerkleur>* toner bijna op (nog geen vervanging nodig)	Wanneer de toner cartridge op korte termijn moet worden vervangen.	Maak een nieuwe toner cartridge gereed voor de weergegeven kleur. ⊕ e-Handleiding "Bijlage" ► "Verbruiksmaterialen"
<Tonerkleur>* Vervang toner cartridge.	Als de toner cartridge aan vervanging toe is.	Vervang de cartridge door een nieuwe. ⊕ e-Handleiding "Toner cartridges vervangen"

\* Zwart, geel, magenta of cyaan worden weergegeven bij <Tonerkleur>.

## Symbolen in deze handleiding

### WAARSCHUWING

Geeft een waarschuwing aan voor handelingen die lichamelijk letsel tot gevolg kunnen hebben als de handelingen niet juist worden uitgevoerd. Let altijd goed op deze waarschuwingen zodat u het apparaat veilig gebruikt.

### VOORZICHTIG

Dit symbool vraagt om extra aandacht voor handelingen die, indien niet correct uitgevoerd, lichamelijk letsel tot gevolg kunnen hebben. Let altijd goed op deze waarschuwingen zodat u het apparaat veilig gebruikt.

### BELANGRIJK

Hiermee worden vereisten en beperkingen voor de bediening aangeduid. Lees deze instructies zorgvuldig door zodat u het apparaat op de juiste manier bedient en schade aan het apparaat of eigendommen voorkomt.

## Toetsen en knoppen in deze handleiding

Het indrukken van toetsen en knoppen wordt als volgt aangegeven in deze handleiding.

- Toetsen op het bedieningspaneel: [Toetspictogram]  
Voorbeeld: 
- Display: <Geef bestemming op.>
- Knoppen en items op het computerscherm: [Preferences]  
(Voorkeuren)

## Illustraties en schermen in deze handleiding

De illustraties en schermen in deze handleiding komen mogelijk niet overeen met uw apparaat.

## Belangrijke veiligheidsinstructies

Lees de "Belangrijke veiligheidsinstructies" in deze handleiding en in de e-Handleiding zorgvuldig door voordat u de machine gebruikt.

Deze instructies zijn bedoeld om lichamelijk letsel en materiële schade te voorkomen. Houd dus altijd rekening met deze instructies en met de bedieningsvereisten.

U bent verantwoordelijk voor alle schade die voortvloeit uit veronachtzaming van de aanwijzingen in deze handleiding, oneigenlijk gebruik van de machine of wijzigingen of reparaties die niet door een erkend Canon-onderhoudsmonteur zijn uitgevoerd.

## Installatie

### WAARSCHUWING

- Plaats de machine niet in de buurt van ontvlambare stoffen zoals spiritus of producten op alcoholbasis. Als deze stoffen in aanraking komen met elektrische onderdelen in de machine, kunnen ze vlam vatten en brand veroorzaken of uw risico op elektrische schokken vergroten.
- Plaats geen kettingen of andere metalen voorwerpen of met vloeistof gevulde houders op het apparaat. Als vreemde voorwerpen in aanraking komen met elektrische onderdelen in het apparaat, kan dit leiden tot brand of elektrische schokken.  
Als een van deze voorwerpen in het apparaat valt, moet u het apparaat direct uitschakelen en contact opnemen met uw Canon-dealer.
- Gebruik het apparaat niet in de buurt van medische apparatuur. Door dit product gegenereerde radiogolven kunnen medische apparatuur verstoren, wat tot ernstige ongelukken kan leiden.

### VOORZICHTIG

- Plaats de machine niet op de volgende locaties. Als u dit wel doet, loopt u het risico van persoonlijk letsel, brand of elektrische schokken.
  - Een wankel oppervlak
  - Een plek die onderhevig is aan uitzonderlijke trillingen
  - Een plek waar de ventilatieopeningen worden geblokkeerd (te dicht bij muren of op een bed, een hoogpolige tapijt of soortgelijke plaatsen)
  - Een vochtige of stoffige locatie
  - Een locatie die is blootgesteld aan direct zonlicht of een plek buitenshuis
  - Een locatie die wordt blootgesteld aan hoge temperaturen
  - Een locatie in de buurt van open vuur
  - Een slecht geventileerde locatie
- De machine genereert tijdens gebruik ozon, maar dit is niet schadelijk voor de gezondheid. Zorg echter voor een goed geventileerde installatieplek als u de machine lang achtereen gaat gebruiken.
- Sluit alleen goedgekeurde kabels op dit apparaat aan. Als u zich niet aan dit voorschrift houdt, loopt u het risico van brand of elektrische schokken.
- Machines met een vaste schijf kunnen op een hoogte van 3.000 meter boven zeeniveau of hoger onjuist functioneren.

NI

## Elektrische aansluiting

### WAARSCHUWING

- Gebruik alleen een voeding die voldoet aan de aangegeven spanningsvereisten. Als u dat niet doet, kan dit brand of een elektrische schok tot gevolg hebben.
- De machine moet met het meegeleverde netsnoer worden aangesloten op een stopcontact met aarding.
- Gebruik uitsluitend het netsnoer dat bij de machine is geleverd, om brand of een elektrische schok te voorkomen.
- Het bijgeleverde netsnoer is bestemd voor dit apparaat. Sluit het niet op andere apparaten aan.
- Pas het netsnoer niet aan, knik het niet en trek er niet te hard aan. Plaats geen zware voorwerpen op het netsnoer. Als u netsnoer wordt beschadigd, loopt u het risico van brand of elektrische schokken.
- Zorg dat u droge handen hebt wanneer u het netsnoer aansluit of loskoppelt. Als uw handen vochtig zijn, loopt u het risico van een elektrische schok.
- Gebruik geen verlengsnoeren of stekkerdozen bij deze machine. Als u zich niet aan dit voorschrift houdt, loopt u het risico van brand of elektrische schokken.
- Rol het netsnoer tijdens het gebruik niet op en zorg ervoor dat er geen knopen in komen. Dit kan namelijk brand of een elektrische schok veroorzaken.
- Steek de stekker van het netsnoer volledig in het stopcontact. Als u dat niet doet, kan dit brand of een elektrische schok tot gevolg hebben.
- Haal bij onweer de stekker uit het stopcontact. Als u dit niet doet, loopt u het risico van brand, elektrische schokken of storingen.

### VOORZICHTIG

- Installeer dit apparaat in de buurt van het stopcontact en laat voldoende ruimte rond de stekker vrij, zodat u deze in geval van nood gemakkelijk uit het stopcontact kunt verwijderen.

## Gebruik

### WAARSCHUWING

- Het is niet toegestaan de machine te demonteren of aan te passen. Het binnenwerk van de machine bevat onderdelen die zeer warm zijn of onder hoge spanning staan, wat brand of een elektrische schok tot gevolg kan hebben.
- Zorg dat kinderen het netsnoer, de kabels of interne of elektrische onderdelen van de machine niet aanraken. Dit kan resulteren in lichamelijk letsel.
- Neem contact op met een erkend Canon-dealer als de machine vreemde geluiden maakt, rook of een vreemde geur verspreidt of extreem heet wordt. Als u de machine onder die omstandigheden blijft gebruiken, kan dit brand of een elektrische schok tot gevolg hebben.
- Gebruik geen spuitbussen met ontvlambare stoffen in de buurt van de machine. Als deze stoffen in aanraking komen met elektrische onderdelen in de machine, kan dit brand of een elektrische schok tot gevolg hebben.

**Productnaam**

Veiligheidsvoorschriften vereisen dat de naam van het product wordt geregistreerd. In bepaalde regio's waar het product wordt verkocht, worden in plaats daarvan mogelijk de volgende namen tussen haakjes ( ) geregistreerd.

imageRUNNER C1335iF (F165900)

imageRUNNER C1325iF (F165900)

imageRUNNER C1325iFC (F165900)

**Wettelijke beperkingen met betrekking tot het gebruik van dit product en het gebruik van afbeeldingen**

Het gebruik van dit product voor het scannen, afdrukken of op andere wijze reproduceren kan voor bepaalde documenten en afbeeldingen bij wet verboden zijn en kan leiden tot aansprakelijkheidstelling of strafrechtelijke vervolging. Hieronder wordt een beknopte lijst met dit soort documenten weergegeven. Deze lijst is alleen als voorbeeld bedoeld. Als u twijfelt of het bij wet verboden is een bepaald document met dit product te scannen, af te drukken of op andere wijze te reproduceren en/of een gescande, afgedrukte of op andere wijze gereproduceerde afbeelding te gebruiken, dient u vooraf een juridisch adviseur te raadplegen.

- Papiergeld
- Travellercheques
- Postwissels
- Voedselbonnen
- Depositocertificaten
- Paspoorten
- Postzegels (gestempeld of ongestempeld)
- Immigratiedocumenten
- Identificatiebadges of -insignes
- Accijnszegels (gestempeld of ongestempeld)
- Bepaalde militaire dienst- of oproeppapieren
- Schuldbekentenissen of andere bewijzen van schuldplichtigheid
- Door overheidsinstellingen uitgegeven cheques of wissels
- Aandeelbewijzen
- Autopapieren en eigendomsbewijzen
- Auteursrechtelijk beschermde werken/kunstwerken zonder toestemming van de eigenaar van het auteursrecht

Bij het samenstellen van deze handleidingen is de grootst mogelijke zorgvuldigheid nagestreefd om de handleidingen vrij van onnauwkeurigheden en weglatingen te maken. Omdat wij onze producten echter voortdurend verbeteren, kunt u voor de exacte specificaties het beste contact opnemen met Canon.

**⚠ VOORZICHTIG**

- Haal uit veiligheidsoverwegingen de stekker uit het stopcontact als het apparaat langere tijd niet wordt gebruikt.
- Wees voorzichtig bij het openen en sluiten van kleppen en deksels, zodat u uw handen niet bezeert.
- Houd uw handen en kleding uit de buurt van de rollen in het uitvoergebied. Als uw handen of kleding tussen de rollen bekneld raken, kunt u verwond raken.
- Tijdens en onmiddellijk na gebruik zijn het binnenwerk van de machine en de uitvoersleuf extreem heet. Raak deze gebieden niet aan, om brandwonden te voorkomen. Bedrukt papier kan direct na uitvoer ook heet zijn; ga hiermee dus voorzichtig om. Als u dat niet doet, bestaat de kans op brandwonden.

**Onderhoud en inspecties****⚠ WAARSCHUWING**

- Schakel de machine uit en verwijder de stekker uit het stopcontact voordat u begint met schoonmaken. Als u dat niet doet, kan dit brand of een elektrische schok tot gevolg hebben.
- Haal regelmatig de stekker van het netsnoer uit het stopcontact en maak vervolgens de metalen pennen van de stekker en het stopcontact schoon met een droge doek om stof en vuil te verwijderen. Als opgehoopt stof vochtig wordt, loopt u het risico van kortsluiting en brand.
- Reinig het apparaat met een vochtige, goed uitgewrongen doek. Bevochtig reinigingsdoeken alleen met water. Gebruik geen alcohol, benzine, verfverdunder of andere brandbare stoffen. Als deze stoffen in aanraking komen met elektrische onderdelen in de machine, kan dit brand of een elektrische schok tot gevolg hebben.
- Controleer regelmatig of het netsnoer en de stekker niet beschadigd zijn. Controleer het apparaat op roest, deuken, krassen, scheuren of overmatige warmteontwikkeling. Bij gebruik van slecht onderhouden apparatuur loopt u het risico van brand of elektrische schokken.

**Verbruiksartikelen****⚠ WAARSCHUWING**

- Gooi lege tonercartridges niet in open vuur. Ze kunnen vlam vatten, met als gevolg brand of brandwonden.
- Als u per ongeluk toner morst, veeg het tonerpoeder dan op met een zachte, vochtige doek zonder het in te ademen. Gebruik nooit een stofzuiger om gemorste toner op te ruimen. Anders kan de stofzuiger kapot gaan of er kan een stofexplosie ontstaan door de statische ontlading.

**⚠ VOORZICHTIG**

- Zorg ervoor dat tonercartridges en andere verbruiksartikelen buiten het bereik van kinderen worden gehouden. Raadpleeg bij inslikken van toner onmiddellijk een arts of het Nationaal Vergiftigingen Informatie Centrum.
- Haal tonercartridges nooit uit elkaar. De toner kan dan in contact komen met uw ogen en mond. Als de toner in uw ogen of mond komt, moet u deze direct spoelen met koud water en een arts raadplegen.
- Als er toner uit de tonercartridge lekt, zorg dan dat u het tonerpoeder niet inademt en dat het niet op uw huid terechtkomt. Als de toner in aanraking komt met uw huid, moet u de toner onmiddellijk afspoelen met zeep. Als u toner inademt of als uw huid geïrriteerd raakt na blootstelling aan toner, moet u onmiddellijk een arts of antigifcentrum raadplegen.

**Overige****⚠ WAARSCHUWING**

- Als u een pacemaker gebruikt:  
Dit apparaat veroorzaakt een gering magnetisch veld. Als u zich tijdens gebruik van deze machine niet goed voelt, houd dan afstand van de machine en neem direct contact op met uw arts.

# Aantekeningen

NI

## Quant als manuals subministrats

### ① Posada en marxa (Aquest manual):

Llegiu aquest manual primer. En aquest manual es descriu la instal·lació de l'equip, les opcions i una precaució. Assegureu-vos de llegir aquest manual abans de fer servir l'equip.

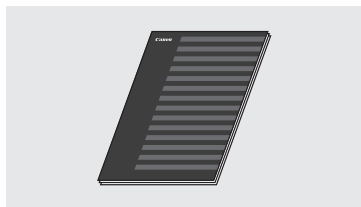

### ② MF Driver Installation Guide (Guia d'instal·lació del controlador d'MF) (User Software and Manuals DVD-ROM (DVD del programari i els manuals d'usuari):

Llegiu aquest manual a continuació. En aquest manual es descriu la instal·lació del programari.



### ③ Manual electrònic (User Software and Manuals DVD-ROM (DVD del programari i els manuals d'usuari):

Llegiu el capítol desitjat segons les vostres necessitats. El Manual electrònic està classificat per tema perquè sigui fàcil trobar la informació desitjada.



#### Mostrar el Manual electrònic des del DVD

- 1 Introduïu el User Software and Manuals DVD-ROM (DVD del programari i els manuals d'usuari) a l'ordinador.
- 2 Feu clic a [Manuals].
- 3 Feu clic a [e-Manual] (Manual electrònic).

† En funció del sistema operatiu que utilitzeu, pot ser que es mostri un missatge de protecció de seguretat.

† Si ja heu introduït el User Software and Manuals DVD-ROM (DVD del programari i els manuals d'usuari) a l'ordinador i no es mostra [Manuals], traieu el DVD i torneu-lo a introduir.

## Navegació pel menú i Mètode d'entrada de text

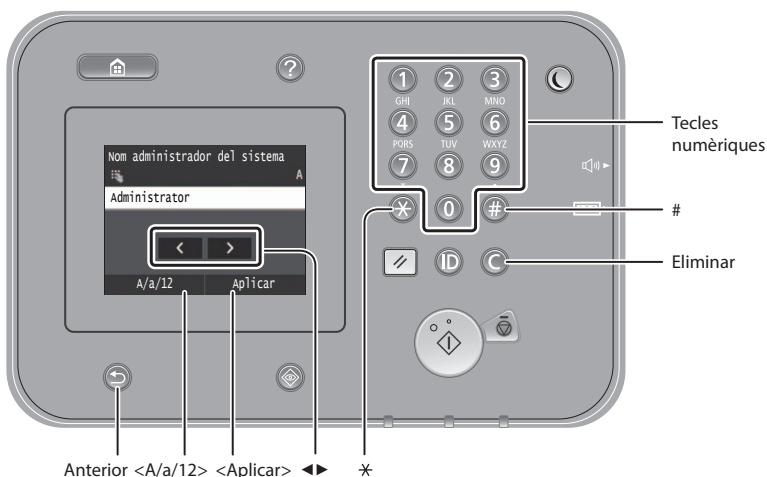

### Navegació pels menús

#### Selecció d'elements

Toqueu un element per seleccionar-lo. Premeu per tornar a la pantalla anterior.

#### Confirmació d'opcions

Toqueu l'element. No obstant això, si es mostra <Aplicar>, toqueu <Aplicar>.

### Mètode d'entrada de text

#### Canviar el mode d'introducció

Toqueu <A/a/12> per canviar el mode d'introducció. També podeu prémer per canviar el mode d'introducció.

Mode d'introducció	Text disponible
<A>	Caràcters alfabètics en majúscules i símbols
<a>	Caràcters alfabètics en minúscules i símbols
<12>	Números

	Mode d'introducció: <A>	Mode d'introducció: <a>	Mode d'introducció: <12>
①	@ . - _ /		1
②	ABC	abc	2
③	DEF	def	3
④	GHI	ghi	4
⑤	JKL	jkl	5
⑥	MNO	mno	6
⑦	PQRS	pqrs	7
⑧	TUV	tuv	8
⑨	WXYZ	wxyz	9
⑩	(no disponible)		0
#	{espai} - . * # ! " , ; : ^ ` _ = /   ' ? \$ @ % & + \ ^ ( ) [ ] { } < >	(no disponible)	

#### Introducció de text, símbols i números

Introduïu el contingut amb les tecles numèriques o amb .

#### Moviment del cursor (introducció d'un espai)

Toqueu on vulgueu que es mogui el cursor. Per introduir un espai, moveu el cursor fins al final del text i toqueu .

#### Eliminació de caràcters

Elimineu amb . Si manteniu premut , s'esborraran tots els caràcters.

## Connexió del cable d'alimentació i encesa de l'interruptor d'alimentació

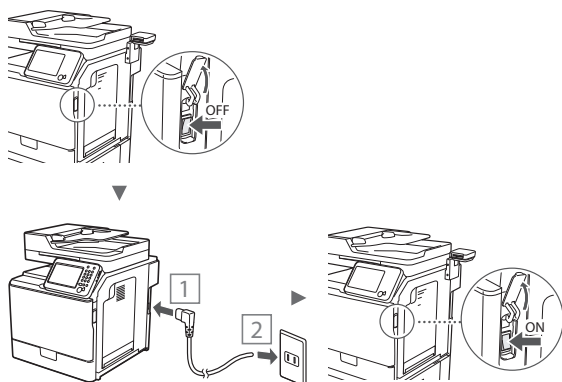

Encara no connecteu el cable USB. Connecteu-lo quan instal·leu el programari.

## Especificació de les opcions inicials

Seguiu les instruccions en pantalla, configureu l'idioma, la regió, la data i l'hora. Per obtenir informació sobre com navegar pel menú i com introduir els números, consulteu "Navegació pel menú i Mètode d'entrada de text" (Pàg. 104). També podeu triar si voleu fer la correcció de color. Per obtenir informació sobre com fer la correcció de color, consulteu el Manual electrònic.

Manual electrònic "Manteniment" ► "Manteniment i millora de la qualitat d'impressió" ► "Correcció de la gradació"



### NOTA

- Encara que seleccioneu <No> a l'última pantalla que es mostra més amunt, podeu iniciar la correcció de color com us convingui. Consulteu l'apartat "Correcció de la gradació" al Manual electrònic.

## Elecció del mètode per connectar l'equip a l'ordinador

### • Connexió mitjançant una xarxa de fil

Podeu connectar l'equip a l'ordinador mitjançant un encaminador de fil. Utilitzeu els cables de xarxa per connectar l'equip a l'encaminador de fil (punt d'accés).

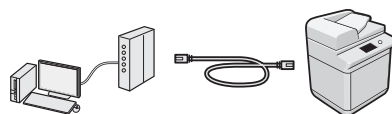

† Assegureu-vos que hi hagi un port disponible a l'encaminador per connectar l'equip i l'ordinador.

† Tingueu a punt un cable LAN de parells trenats de categoria 5 o superior.

### • Connexió mitjançant un cable USB

Podeu connectar l'equip a l'ordinador amb un cable USB.

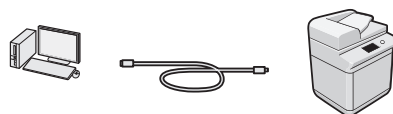

† Assegureu-vos que el cable USB que utilitzeu tingui la marca següent.



## Connexió mitjançant una xarxa de fil

### Comprovació anterior a la configuració

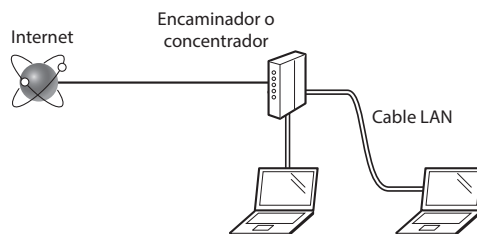

### L'ordinador i l'encaminador (o concentrador) estan connectats adequadament amb un cable LAN?

Per obtenir més informació, consulteu el manual d'instruccions del dispositiu de connexió que utilitzeu o poseu-vos en contacte amb el fabricant del dispositiu de connexió.

### S'han completat les opcions de xarxa a l'ordinador?

Si l'ordinador no es configura adequadament, és possible que no pugueu utilitzar la connexió de xarxa de fil encara que hàgiu completat les opcions següents.

### NOTA

- Quan us connecteu a un entorn de xarxa que no disposa de protecció de seguretat, la vostra informació personal es podria revelar a tercers. Aneu amb compte.
- Si us connecteu mitjançant una LAN a l'oficina, poseu-vos en contacte amb l'administrador de la xarxa.

## Connexió mitjançant una xarxa de fil

- 1 Permet connectar el cable LAN.

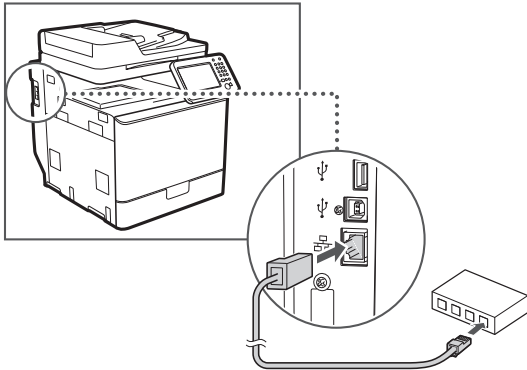

L'adreça IP es configurarà automàticament en 2 minuts. Si voleu configurar l'adreça IP manualment, vegeu els elements següents.

- Manual electrònic "Xarxa" ► "Connexió a una xarxa" ► "Establiment d'adreces IP"

- 2 Instal·leu el controlador i el programari amb el User Software and Manuals DVD-ROM (DVD del programari i els manuals d'usuari).

- Vegeu "Per obtenir més informació sobre el procés d'instal·lació:" (Pàg. 107).
- Continueu a "Configuració de la mida i el tipus de paper" (Pàg. 106).

## Connexió mitjançant un cable USB

Connecteu el cable USB després d'instal·lar els controladors MF.

### NOTA

- Si heu connectat el cable USB abans d'instal·lar els controladors MF, consulteu la MF Driver Installation Guide (Guia d'instal·lació del controlador d'MF).

- 1 Instal·leu el controlador i el programari amb el User Software and Manuals DVD-ROM (DVD del programari i els manuals d'usuari).

- Vegeu "Per obtenir més informació sobre el procés d'instal·lació:" (Pàg. 107).

- 2 Connecteu el cable USB.

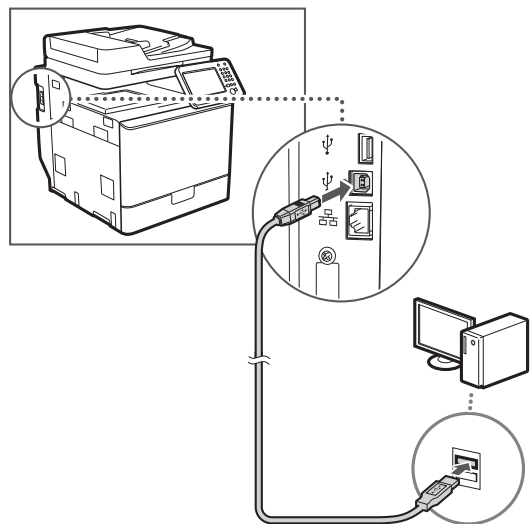

- Continueu a "Configuració de la mida i el tipus de paper" (Pàg. 106).

## Configuració de la mida i el tipus de paper

Seguiu les instruccions en pantalla per configurar la mida i el tipus de paper. Per a més detalls, consulteu el Manual electrònic.

- Manual electrònic "Funcions bàsiques" ► "Càrrega de paper" ► "Especificació de la mida i el tipus de paper"

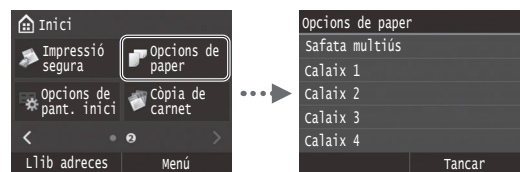

## Especificació de les opcions de fax inicials i Connexió d'un cable telefònic

### 1 Especifiqueu les opcions de fax inicials.

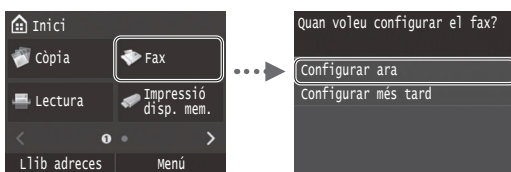

Seguiu la "Guia de configuració de fax" per especificar un número de fax, un nom d'unitat i un mode de recepció. Per obtenir més informació sobre el mode de recepció, vegeu el Manual electrònic.

- Manual electrònic "Enviament per fax" ▶ "Configuració de les opcions inicials per a les funcions de fax" ▶ "Decisió del mode de recepció de fax que s'utilitzarà"

#### Com utilitzar un nom d'usuari

En enviar un document, la informació del remitent registrada s'imprimeix al paper del receptor.

### 2 Connecteu un cable telefònic.

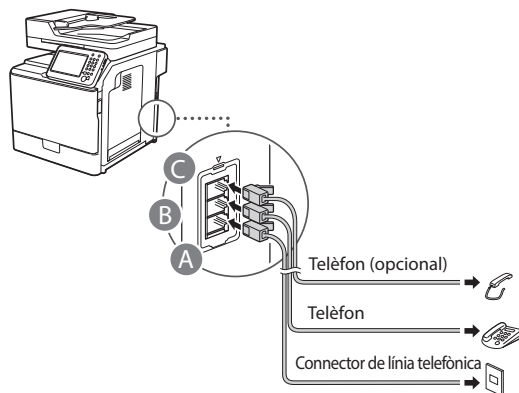

Quan <Connecteu la línia telefònica> aparegui a la pantalla, connecteu el cable telefònic tal com indica la il·lustració.

- Manual electrònic "Enviament per fax" ▶ "Configuració de les opcions inicials per a les funcions de fax" ▶ "Connexió de la línia telefònica"

#### En instal·lar el telèfon opcional:

Per obtenir més informació, vegeu el manual proporcionat amb el telèfon.

\* Pot ser que el cable del telèfon es proporcioni amb la màquina, en funció del país i la regió.

### 3 Sortiu de la Guia de configuració de fax i, a continuació, reinicieu l'equip.

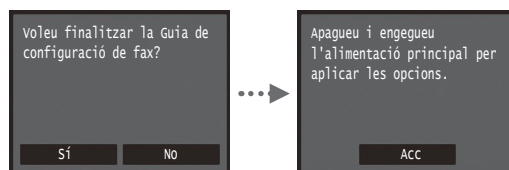

Apagueu la màquina i espereu, com a mínim, 10 segons abans de tornar a engegar-la. Els tipus de línia telefònica no es detecten automàticament. Vegeu el Manual electrònic i configureu una línia telefònica manualment.

- Manual electrònic "Llista del menú d'opcions" ▶ "Opcions de fax" ▶ "Opcions bàsiques" ▶ "Selecció de tipus de línia"

### Per obtenir més informació sobre el procés d'instal·lació:

Instal·leu el controlador i el programari amb el User Software and Manuals DVD-ROM (DVD del programari i els manuals d'usuari). Per obtenir més informació sobre el procés d'instal·lació, vegeu la MF Driver Installation Guide (Guia d'instal·lació del controlador d'MF).

† També podeu baixar el controlador del lloc web de Canon.

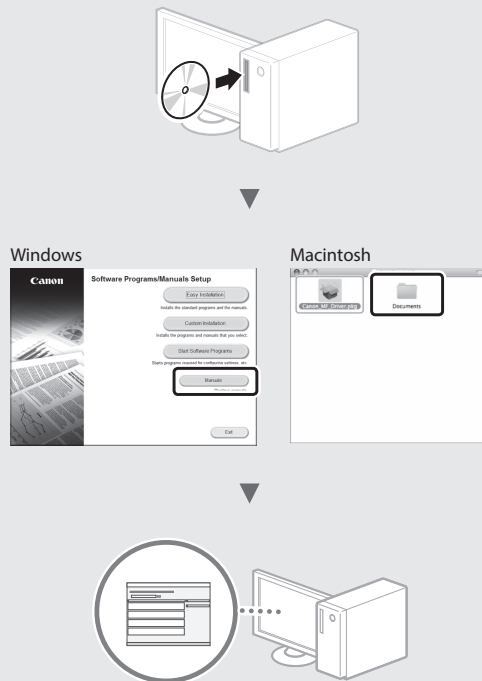

#### Per als usuaris de Macintosh:

És possible que el DVD proporcionat amb l'equip no inclogui el controlador per a MacOS. Això varia en funció de quan hàgiu comprat l'equip. Cerqueu i baixeu el controlador adequat a la pàgina inicial de Canon. Per obtenir més informació sobre la instal·lació o l'ús del controlador, vegeu la MF Driver Installation Guide (Guia d'instal·lació del controlador d'MF) inclosa amb el controlador.

## Realitzar tasques útils

Podeu fer servir diverses funcions en aquest equip. Les funcions següents són un resum de les principals funcions que podeu fer servir de manera rutinària.

### Còpia

#### Còpies ampliades/reduïdes

Podeu ampliar o reduir documents de mida estàndard per copiar-los en paper de mida estàndard o especificar el percentatge de l'escala de còpia.

#### Còpia a doble cara

Podeu copiar documents d'una cara en les dues cares del paper.

#### Classificació

Podeu classificar còpies en jocs organitzats en l'ordre de pàgines.

#### Disseny reduït

Podeu reduir diversos documents per copiar-los en un full.

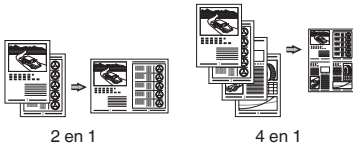

#### Còpia de carnet

Podeu copiar un carnet de doble cara en un paper d'una cara.

### Fax

#### Enviar un document directament des d'un ordinador (Fax per ordinador)

A més d'enviar i rebre faxes amb el mètode normal, podeu fer servir el Fax per ordinador.

#### Enviament

Podeu desar destinacions de fax a la llibreta d'adreces. Podeu especificar les destinacions mitjançant diversos mètodes, cosa que us permetrà enviar documents d'una manera fàcil i ràpida.

- Cerca de destinació
- Llista de favorits
- Marcatge codificat
- Grup de destinació
- Servidor LDAP
- Especificació des de l'historial d'enviament
- Difusió seqüencial

### Recepció

● **Recepció a la memòria**  
Podeu emmagatzemar els documents rebuts a la memòria. Podeu imprimir els documents emmagatzemats en qualsevol moment i, si no els necessiteu, els podeu suprimir.

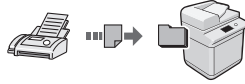

● **Recepció remota**

Si s'ha connectat un telèfon extern, podeu canviar al mode de recepció de fax immediatament marcant el número d'ID per a la recepció de fax mitjançant els botons de marcatge del telèfon durant una trucada.

### Impressió

#### Impressió ampliada/reduïda

#### Impressió a doble cara

#### Disseny reduït

Podeu reduir diversos documents per imprimir-los en un full.



#### Impressió de quaderns

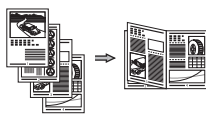

#### Impressió de cartells

#### Impressió de filigrana

#### Mostrar una visualització prèvia abans de la impressió

#### Selecció d'un "Perfil"

### Opcions de xarxa

Aquest equip està equipat amb una interfície de xarxa de manera que podeu construir un entorn de xarxa fàcilment. Podeu imprimir un document, fer servir el Fax per ordinador i fer servir la lectura de xarxa des de tots els ordinadors connectats a l'equip. L'equip admet un augment de l'eficàcia de treball com un equip compartit de l'oficina.

### Lectura

#### Desar els documents mitjançant el tauler de control de l'equip

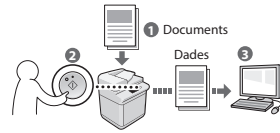

#### Desar els documents mitjançant els controls d'un ordinador

- Lectura des d'una aplicació
- Lectura amb el controlador WIA\*

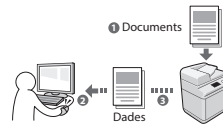

#### Desar en una memòria USB

Podeu desar els documents llegits en una memòria USB connectada a l'equip.

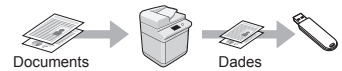

#### Enviament de documents llegits per correu electrònic

Podeu enviar documents llegits a la vostra aplicació de correu electrònic.

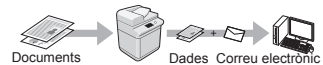

#### Enviament de documents llegits a un servidor de fitxers

Podeu enviar documents llegits a un servidor de fitxers.

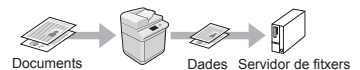

### Remote UI (IU remot)

Podeu entendre l'estat de l'equip des dels ordinadors de la xarxa. Podeu accedir a l'equip i gestionar els treballs o especificar diverses opcions a través de la xarxa.

\* Només Windows XP/Vista/7/8/10

## Eliminació dels encallaments de paper

Si es mostra la pantalla següent, s'ha produït un encallament de paper a l'alimentador o en algun lloc de dins de l'equip. Seguiu el procediment que es mostra a la pantalla per treure el document o paper encallats. Aquest manual només indica les àrees on es produeixen encallaments de paper. Per obtenir més informació sobre cada funció, consulteu el Manual electrònic.

### NOTA

- En funció de l'equip, el número de calaixos de paper pot ser diferent.

 Paper encallat.

Premeu [Següent] per veure els passos.

Següent

### Alimentador

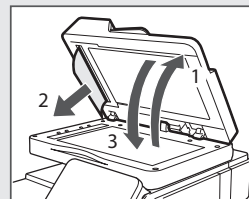
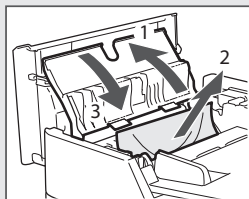
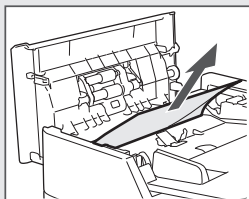

### A l'interior de l'equip

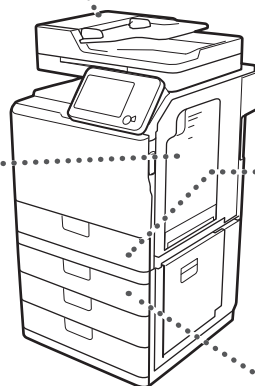
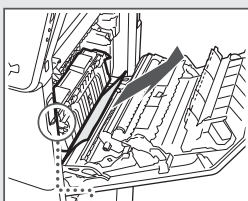
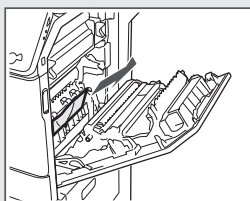
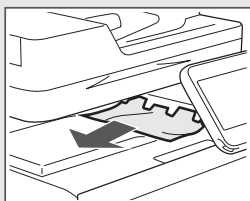
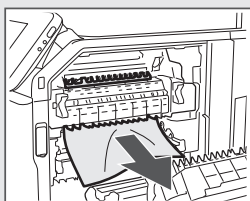
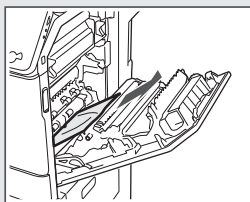

### Calaix de paper 1

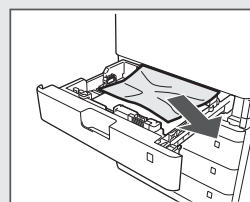

### Calaix de paper 2, 3 i 4

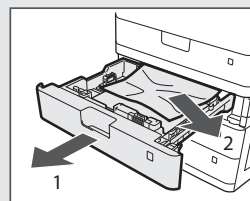
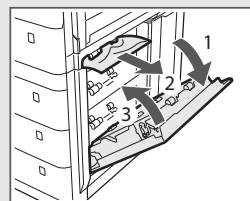

Ca

## Substitució del cartutx de tòner

Els cartutxos de tòner són productes consumibles. Si el tòner es buida gairebé del tot o s'acaba totalment durant l'execució d'un treball, apareixerà un missatge a la pantalla o es produiran els problemes que s'indiquen a continuació. Preneu les accions adequades.

### Quan apareix un missatge

Quan el tòner s'està a punt d'acabar durant l'execució d'un treball, apareix un missatge a la pantalla.

Missatge	Quan el missatge apareix a la pantalla	Descripcions i solucions
Tòner <Color de tòner>* baix (encara no cal canviar-lo)	Quan el cartutx de tòner s'ha de substituir.	Prepareu un cartutx de tòner nou per al color visualitzat. ➔ Manual electrònic "Apèndix" ► "Consumibles"
<Color de tòner>* Canvieu el cartutx de tòner.	Quan el cartutx de tòner ha arribat al final de la seva vida.	Substituïu el cartutx per un de nou. ➔ Manual electrònic "Com substituir els cartutxos de tòner"

\* Negre, groc, magenta o cian apareixeran a <Color de tòner>.

## Símbols utilitzats en aquest manual

### ⚠️ ADVERTÈNCIA

Adverteix d'operacions que poden ocasionar lesions personals i, fins i tot, la mort si no es realitzen correctament. Per utilitzar aquest equip amb seguretat, pareu sempre atenció a aquestes advertències.

### ⚠️ PRECAUCIÓ

Precauciona d'operacions que poden ocasionar lesions personals si no es realitzen correctament. Per utilitzar aquest equip amb seguretat, pareu sempre atenció a aquestes precaucions.

### 👉 IMPORTANT

Indica requisits i restriccions d'ús. Llegiu aquests punts per assegurar-vos que feu funcionar l'equip correctament i, d'aquesta manera, evitareu avaries o danys en la propietat.

## Teclat i botons utilitzats en aquest manual

Es símbols i noms de teclat següents són uns quants exemples de com apareixen en aquest manual les tecles que s'han de prémer.

- Tecles del tauler de control: [Icona de tecla]  
Exemple: 
- Indicador: <Especifiqueu destinac.>
- Botons i elements a la pantalla de l'ordinador: [Preferències] (Preferències)

## Il·lustracions i indicadors utilitzats en aquest manual

Les il·lustracions i pantalles utilitzades en aquest manual poden ser diferents del vostre equip.

## Instruccions importants de seguretat

Llegiu amb cura l'apartat "Instruccions importants de seguretat" en aquest manual i al Manual electrònic abans d'utilitzar l'equip.

Pareu atenció a aquestes instruccions i als requisits d'ús perquè estan pensats per evitar lesions a l'usuari o altres persones, així com per evitar el deteriorament de l'equip.

Tingueu en compte que sou el responsable de tots els danys ocasionats per no seguir les indicacions que s'hi inclouen, per utilitzar el dispositiu per una finalitat per a la qual no ha estat dissenyat o per reparacions efectuades per persones que no siguin tècnics autoritzats de Canon.

## Instal·lació

### ⚠️ ADVERTÈNCIA

- No instal·leu l'equip a prop de substàncies inflamables com ara productes basats en alcohol o dissolvents de pintura. Si aquestes substàncies entren en contacte amb els components elèctrics interns de l'equip, es podrien encendre i causar un incendi o augmentar el vostre risc de descàrrega elèctrica.
- No col·loqueu a l'equip collarets i altres objectes metàl·lics o recipients amb líquid. Si els components elèctrics interns de l'equip entren en contacte amb substàncies estranyes, és possible que es produeixi un incendi o una descàrrega elèctrica. Si qualsevol d'aquestes substàncies cau dins l'equip, apagueu la font d'alimentació immediatament i poseu-vos en contacte amb el distribuïdor Canon local.
- No feu servir l'equip prop de cap equip mèdic. Les ones de ràdio que emet aquest equip poden provocar interferències amb els equips mèdics, la qual cosa podria causar accidents greus.

### ⚠️ PRECAUCIÓ

- No instal·leu l'equip a les ubicacions següents. Això podria provocar lesions personals, un incendi o una descàrrega elèctrica.
  - Ubicacions amb poca estabilitat
  - Ubicacions sotmeses a vibracions excessives
  - Ubicacions que bloquegin les ranures de ventilació (massa a prop de les parets, el llit, catifes peludes i altres objectes similars)
  - Ubicacions brutes o amb pols
  - Ubicacions exposades a la llum directa del sol o ubicacions a l'exterior
  - Ubicacions sotmeses a altes temperatures
  - Ubicacions properes al foc
  - Ubicacions amb un mal sistema de ventilació
- Tot i que l'equip genera ozó durant el funcionament, no té cap efecte sobre el cos humà. Tanmateix, si heu d'utilitzar l'equip durant períodes de temps llargs, assegureu-vos que la ubicació d'instal·lació estigui ben ventilada.
- No connecteu cables no autoritzats a aquest equip. Això podria provocar un incendi o una descàrrega elèctrica.
- Pot ser que els equips amb disc dur no funcionin correctament quan s'utilitzin en ubicacions a gran alçada, d'uns 3.000 metres per damunt del nivell del mar o més.

## Alimentació elèctrica

### ⚠️ ADVERTÈNCIA

- Feu servir únicament una alimentació elèctrica que compleixi els requisits de tensió especificats. Si no ho feu, es pot produir un incendi o una descàrrega elèctrica.
- L'equip ha d'estar connectat a una presa o endoll de terra mitjançant el cable d'alimentació proporcionat.
- No feu servir altres cables d'alimentació diferents del que s'ha instal·lat a l'equip, perquè es pot produir un incendi o una descàrrega elèctrica.
- El cable d'alimentació que hem proporcionat està pensat per utilitzar-lo amb aquest equip. No el connecteu a altres dispositius.
- No modifiqueu ni doblegueu el cable d'alimentació i no l'estireu amb força. No col·loqueu objectes pesats damunt el cable d'alimentació. Danyar el cable d'alimentació podria provocar un incendi o una descàrrega elèctrica.
- No connecteu ni desconnecteu la clavilla d'alimentació amb les mans humides perquè podeu rebre una descàrrega elèctrica.
- No feu servir allargadors ni lladres amb diversos endolls amb l'equip. Això podria provocar un incendi o una descàrrega elèctrica.
- No enrotlleu ni lligueu el cable d'alimentació perquè això pot provocar un incendi o una descàrrega elèctrica.
- Introduïu del tot la clavilla d'alimentació a la presa elèctrica de CA. Si no ho feu, es pot produir un incendi o una descàrrega elèctrica.
- Traieu del tot la clavilla d'alimentació de la presa elèctrica durant una tempesta elèctrica. Si no ho feu, es pot produir un incendi, una descàrrega elèctrica o un funcionament deficient de l'equip.

### ⚠️ PRECAUCIÓ

- Instal·leu l'equip a prop de la presa elèctrica i deixeu prou espai a l'entorn del cable d'alimentació perquè aquest es pugui desendollar fàcilment en cas d'emergència.

## Manipulació

### ⚠️ ADVERTÈNCIA

- No desmunteu ni modifiqueu l'equip. Al seu interior hi ha components sotmesos a altes temperatures i a alta tensió que poden provocar un incendi o una descàrrega elèctrica.
- No permeteu que els nens toquin el cable d'alimentació, els altres cables ni les peces internes o elèctriques i no permeteu que hi juguin. Fer-ho podria ocasionar lesions personals greus.
- Contacteu amb un distribuïdor de Canon autoritzat si l'equip fa un soroll poc habitual o detecteu fum, calor o una olor poc corrent. L'ús continuat de l'equip en aquestes circumstàncies pot provocar un incendi o una descàrrega elèctrica.
- No feu servir productes inflamables en aerosol prop de l'equip. Si els components elèctrics interns de l'equip entren en contacte amb substàncies inflamables, és possible que es produeixi un incendi o una descàrrega elèctrica.

## PRECAUCIÓ

- Com a mesura de seguretat, desconnecteu el cable d'alimentació de l'equip si no l'heu de fer servir durant un període llarg de temps.
- Aneu amb compte en obrir i tancar les tapes per evitar lesions a les mans.
- Manteniu les mans i la roba lluny dels rodets de la zona de sortida. Si els rodets us agafen les mans o la roba, podríeu prendre mal.
- L'interior de l'equip i la ranura de sortida estan molt calents durant l'ús i immediatament després. Eviteu el contacte amb aquestes zones per evitar cremades. A més, el paper imprès pot estar calent immediatament després de la impressió, i és per això que heu d'anar amb compte quan el manipuleu, ja que si no aneu amb compte us podeu cremar.

## Manteniment i inspeccions

### ADVERTÈNCIA

- Apagueu l'equip i desconnecteu el cable d'alimentació de la presa de corrent abans de la neteja. Si no ho feu, es pot produir un incendi o una descàrrega elèctrica.
- Desconnecteu periòdicament la clavilla d'alimentació de la presa elèctrica, i netegeu la zona al voltant de la base de les clavilles metàl·liques i la presa elèctrica amb un drap sec per eliminar la pols i la brutícia. Si està humit, la pols acumulada pot ocasionar curtcircuits o incendis.
- Feu servir un drap humit i ben escorregut per netejar l'equip. Humitegeu els draps de la neteja únicament amb aigua. No feu servir alcohol, benzina, dissolvent de pintura ni altres substàncies inflamables. Si els components elèctrics interns de l'equip entren en contacte amb aquestes substàncies, és possible que es produeixi un incendi o una descàrrega elèctrica.
- Reviseu el cable i la clavilla d'alimentació amb regularitat per tal de descartar danys. Comproveu possibles abonyegadures, rascades, esquerdes o parts rovellades a l'equip, i vigileu que la generació de calor no sigui excessiva. L'ús de l'equip sense dur a terme les tasques de manteniment adequades pot provocar un incendi o una descàrrega elèctrica.

## Consumibles

### ADVERTÈNCIA

- No llenceu els cartutxos de tòner usats al foc. Això pot fer que s'encengui i provoqui cremades o un incendi.
- En cas de vessar o escampar tòner accidentalment, netegeu-lo amb cura amb un drap suau i humit i eviteu inhalar-ne la pols. No netegeu mai el tòner amb una aspiradora. Això podria fer malbé l'aspiradora o provocar una explosió de pols a causa d'una descàrrega d'electricitat estàtica.

## PRECAUCIÓ

- Mantingueu els cartutxos de tòner i altres consumibles lluny de les criatures. En cas d'ingestió de tòner, consulteu immediatament un metge o el centre de servei de toxicologia.
- No intenteu desmuntar els cartutxos de tòner. Es podria dispersar i us podria entrar als ulls o a la boca. Si això passa, renteu-vos immediatament amb aigua freda i consulteu un metge de seguida.
- Si el tòner es vessa del cartutx, vigileu de no inhalar-lo i no deixeu que toqui la pell directament. Si el tòner entra en contacte amb la vostra pell, netegeu-la immediatament amb sabó. Si inhaleu tòner o se us irrita la pell a causa del contacte amb el tòner, consulteu un metge o el centre de control d'enverinaments immediatament.

## Altres

### ADVERTÈNCIA

- Si utilitzeu un marcapassos: Aquest equip genera un camp magnètic de baix nivell. Si sentiu anomalies al cos mentre utilitzeu l'equip, aparteu-vos de l'equip i consulteu el vostre metge immediatament.

## Avisos legals

### Nom del producte

Les normes de seguretat requereixen l'enregistrament del nom del producte. En algunes regions on es ven el producte, poden estar registrats els noms entre parèntesis ( ) que s'indiquen a continuació de forma alternativa.

imageRUNNER C1335iF (F165900)

imageRUNNER C1325iF (F165900)

imageRUNNER C1325iFC (F165900)

### Limitacions legals sobre l'ús del producte i de les imatges

L'ús del vostre producte per llegir, imprimir o reproduir d'alguna manera determinats documents i fer ús de les imatges llegides, impreses o reproduïdes pot estar prohibit per la llei i, per tant, podeu incórrer en responsabilitats civils o penals. A continuació es proporciona una llista no exhaustiva d'aquest tipus de documents. Aquesta llista actua només com una guia. Si no esteu prou segur de l'ús del vostre equip per llegir, imprimir o reproduir d'alguna manera un document concret i/o fer ús de les imatges llegides, impreses o reproduïdes d'alguna manera, heu de consultar prèviament un assessor legal.

- Paper moneda
- Xecs de viatge
- Girs postals
- Vals de menjar
- Certificats de dipòsit
- Passaports
- Segells de correus (amb o sense mata-segells)
- Documents d'immigració
- Insígnies d'identificació
- Timbres i paper d'estat (amb o sense mata-segells)
- Documents de reclutament i serveis especials
- Bons i altres títols de deute
- Xecs o lletres de canvi emesos per agències del govern
- Certificats d'accions
- Permisos de conduir i documents de propietat d'automòbils
- Obres o obres d'art sotmeses a drets d'autor, sense el permís del propietari dels drets

S'ha fet un esforç considerable per assegurar que els manuals de l'equip no continguin imprecisions ni omissions. Tanmateix, atès que estem millorant els nostres productes constantment, poseu-vos en contacte amb Canon si necessiteu alguna especificació precisa.

# Memo



Ca

## Om de medföljande handböckerna

### ① Komma igång (den här handboken):

Läs den här handboken först. I den här handboken beskrivs installationen av enheten, inställningarna och en uppmaning till försiktighet. Var noga med att läsa den här handboken innan du använder enheten.

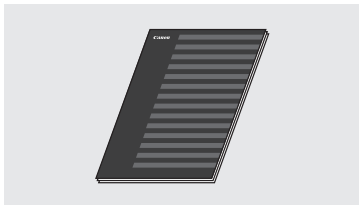

### ② MF-drivrutin installationsguide (Dvd-skivan User Software and Manuals DVD-ROM (Användarprogramvara och handböcker)):

Läs denna handbok härnäst. I den här handboken beskrivs installationen av programvaran.



### ③ e-handbok (Dvd-skivan User Software and Manuals DVD-ROM (Användarprogramvara och handböcker)):

Läs de kapitel som du behöver läsa. e-handboken är indelad i olika ämnesområden så att du enkelt kan hitta information.



#### Visa e-handboken från dvd-skivan

- 1 Sätt in dvd-skivan User Software and Manuals DVD-ROM (Användarprogramvara och handböcker) i datorn.
- 2 Klicka på [Manuals] (Handböcker).
- 3 Klicka på [e-Manual] (e-handbok).

† Beroende på vilket operativsystem du använder visas eventuellt ett säkerhetsmeddelande.

† Om dvd-skivan User Software and Manuals DVD-ROM (Användarprogramvara och handböcker) redan sitter i datorn och [Manuals] (Handböcker) inte visas, tar du ut dvd-skivan och sätter sedan in den igen.

## Navigering i menyn och textinmatningsmetod

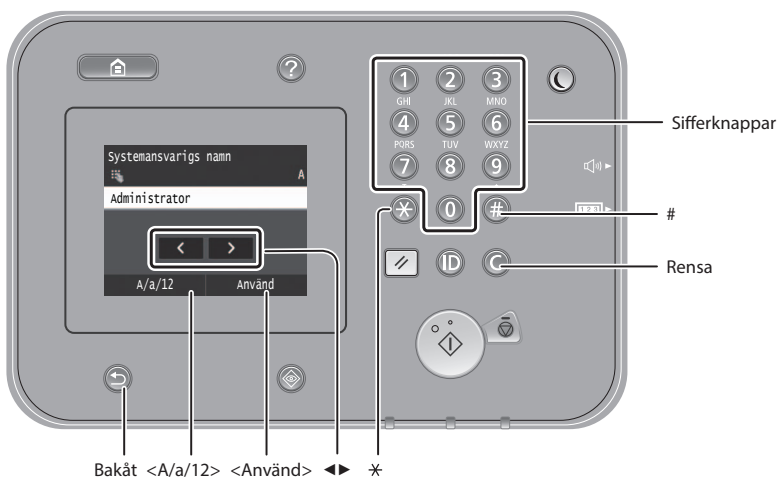

### Navigera i menyn

#### Välja alternativ

Om du vill välja ett alternativ trycker du på det. Tryck på för att gå tillbaka till föregående skärmbild.

#### Bekräfta inställning

Tryck på alternativet. Om <Använd> visas trycker du på <Använd>.

### Skriva text

#### Byta inmatningsläge

Tryck på <A/a/12> för att ändra inmatningsläge. Du kan också byta inmatningsläge genom att trycka på .

Inmatningsläge	Tillgängliga tecken
<A>	Versala bokstäver och symboler
<a>	Gemena bokstäver och symboler
<12>	Siffror

#### Mata in text, symboler och siffror

Mata in med sifferknapparna eller .

#### Flytta markören (infoga mellanslag)

Tryck på den plats dit du vill flytta markören. Om du vill infoga ett mellanslag flyttar du markören till slutet av texten och trycker på .

#### Ta bort tecken

Ta bort med . Om du trycker in och håller ned tas alla tecken bort.

	Inmatningsläge: <A>	Inmatningsläge: <a>	Inmatningsläge: <12>
①	@ . - _ /		1
②	ABC	abc	2
③	DEF	def	3
④	GHI	ghi	4
⑤	JKL	jkl	5
⑥	MNO	mno	6
⑦	PQRS	pqrs	7
⑧	TUV	tuv	8
⑨	WXYZ	wxyz	9
⑩	ÅÄÖ	åäö	0
#	(mellanslag) - . * # ! " , ; : ^ ` _ = /   ' ? \$ @ % & + \ ^ ( ) [ ] { } < >		(Ej tillgänglig)

## Ansluta nätkabeln och slå på strömmen

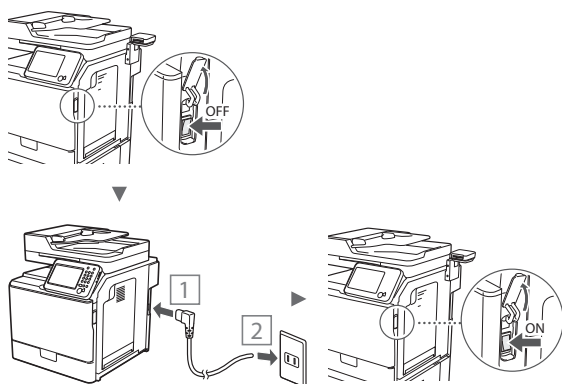

ⓘ Anslut inte USB-kabeln nu. Anslut den när du installerar programvaran.

## Ange de inledande inställningarna

Följ anvisningarna på skärmen för att ange språk, region samt datum och tid. Mer information om hur du navigerar i menyn och matar in siffror finns i "Navigering i menyn och textinmatningsmetod" (s. 114). Du kan också välja om du vill använda färgkorrigering. Information om hur du utför färgkorrigering finns i e-handboken.

ⓘ e-handbok "Underhåll" ► "Underhålla och förbättra utskriftskvaliteten" ► "Korrigera toningen"



### OBS!

- Även om du väljer <Nej> på den sista skärmen ovan kan du starta färgkorrigeringen. Läs "Korrigera toningen" i e-handboken.

## Välj metod för att ansluta enheten till datorn

### • Ansluta via ett trådbundet nätverk

Du kan ansluta enheten till datorn via en trådbunden router. Använd nätverkskablar för att ansluta enheten till den trådbundna routern (åtkomstpunkten).

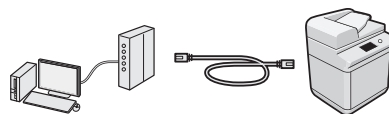

† Kontrollera att det finns en tillgänglig port i routern för anslutning av enheten och datorn.

† Ha en nätverkskabel av kategori 5 (partvinnad) eller högre beredd.

### • Ansluta via en USB-kabel

Du kan ansluta enheten till datorn med en USB-kabel.

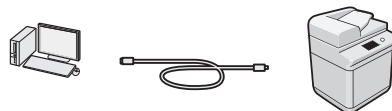

† Kontrollera att den USB-kabel du använder har följande märkning.



Sv

## Ansluta via ett trådbundet nätverk

### Kontrollera innan inställningen

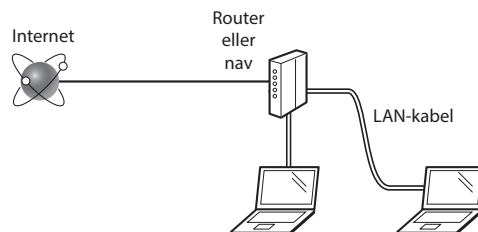

### Är datorn och routern (eller navet) rätt anslutna med en nätverkskabel?

Om du behöver mer information tittar du i handboken för nätverksenheten som du använder eller så kontaktar du nätverksenhetens tillverkare.

### Har nätverksinställningarna på datorn slutförts?

Om datorn inte är konfigurerad på rätt sätt kanske du inte kan använda den trådbundna nätverksanslutningen ens när inställningarna är utförda.

### OBS!

- När du ansluter till en nätverksmiljö som inte är skyddad kan obehöriga få tag i privat information. Var försiktig.
- Om du ansluter via ett nätverk på kontoret kontaktar du nätverksadministratören.

## Ansluta via ett trådbundet nätverk

### 1 Anslut nätverkskabeln.

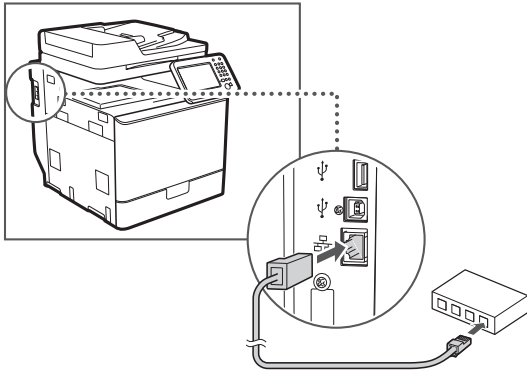

IP-adressen konfigureras automatiskt efter två minuter. Information om hur du anger IP-adressen manuellt finns nedan.

➤ e-handbok "Nätverk" ► "Ansluta till ett nätverk" ► "Ange IP-adress"

### 2 Installera drivrutinen och programvaran med dvd-skivan User Software and Manuals DVD-ROM (Användarprogramvara och handböcker).

➤ Se "Information om installationsprocedurerna:" (s.117).

➤ Fortsätt till "Ange pappersformat och papperstyp" (s.116).

## Ansluta via en USB-kabel

Anslut USB-kabeln när MF-drivrutinerna har installerats.

### OBS!

- Om du anslutit USB-kabeln innan du installerat MF-drivrutinerna läser du MF-drivrutin installationsguide.

### 1 Installera drivrutinen och programvaran med dvd-skivan User Software and Manuals DVD-ROM (Användarprogramvara och handböcker).

➤ Se "Information om installationsprocedurerna:" (s.117).

### 2 Anslut USB-kabeln här.

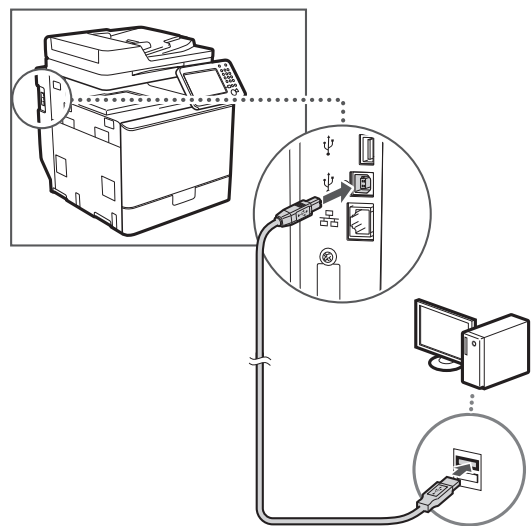

➤ Fortsätt till "Ange pappersformat och papperstyp" (s.116).

## Ange pappersformat och papperstyp

Följ anvisningarna på skärmen och ställ in pappersformat och papperstyp. Mer information finns i e-handboken.

➤ e-handbok "Grundläggande information" ► "Fylla på papper" ► "Ange pappersformat och -typ"



## Ange inledande faxinställningar och ansluta en telefonsladd

### 1 Ange de inledande faxinställningarna.



Följ anvisningarna i "Vägledning för faxinstallation" när du ska ange ett faxnummer, ett enhetsnamn och ett mottagningsläge. Mer information om mottagningsläget finns i e-handboken.

- e-handbok "Faxa" ▶ "Ange inledande inställningar för faxfunktioner" ▶ "Bestämna vilket faxmottagningsläge som ska användas"

#### Så här används användarnamnet

När du sänder ett dokument visas avsändarinformationen du registrerat på mottagarens papper.

### 2 Anslut en telefonkabel.

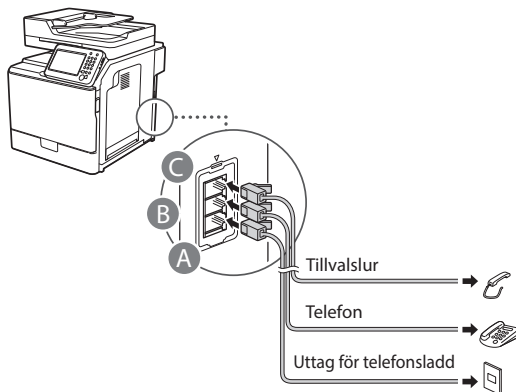

När <Anslut telefonlinje> visas på skärmen ansluter du telefonlinjen som på bilden.

- e-handbok "Faxa" ▶ "Ange inledande inställningar för faxfunktioner" ▶ "Ansluta telefonlinjen"

#### När tillvalsluren installeras:

Mer information finns i handboken som medföljer telefonluren.

\* Telefonsladden kanske medföljer enheten beroende på land och region.

### 3 Avsluta Vägledning för faxinstallation och starta om enheten.

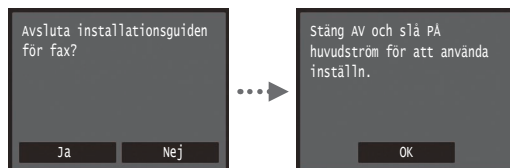

Slå av enheten och vänta i minst 10 sekunder innan du slår på den igen. Telefonlinjetyperna identifieras inte automatiskt. Läs enhetens e-handbok och ställ in en telefonlinje manuellt.

- e-handbok "Inställningsmenylista" ▶ "Faxinställningar" ▶ "Grundinställningar" ▶ "Välj linjety" ▶

### Information om installationsprocedurerna:

Installera drivrutinen och programvaran med dvd-skivan User Software and Manuals DVD-ROM (Användarprogramvara och handböcker). Mer information om installationsprocedurerna finns i MF-drivrutin installationsguide.

† Du kan också hämta drivrutinen från Canons webbplats.

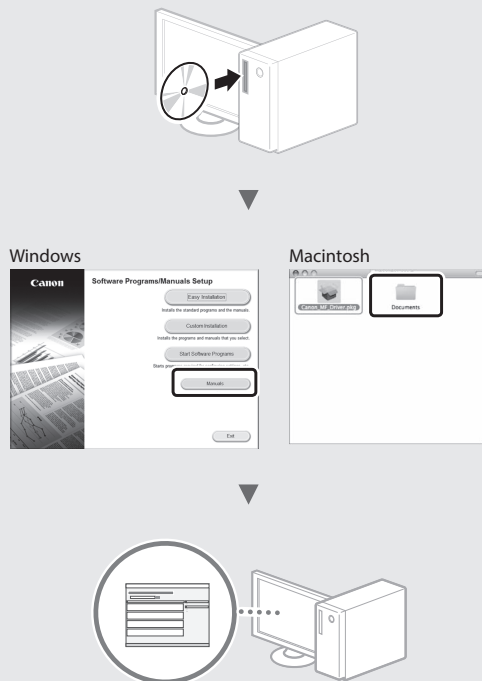

### För Macintosh-användare:

Den DVD-ROM som följde med den här enheten kanske inte innehåller drivrutinen för MacOS. Detta varierar beroende på när du köpte enheten. Hitta och hämta drivrutinen som du behöver på Canons webbplats. Ytterligare information om hur du installerar och använder drivrutinen finns i MF-drivrutin installationsguide som följer med den.

## Använda praktiska funktioner

Du kan använda olika funktioner i den här enheten. Med följande funktioner ges en översikt över de huvudfunktioner som används regelbundet.

### Kopiering

#### Förstora/förminska kopior

Du kan förstora eller förminska dokument med standardformat för kopiering på papper med standardformat eller ändra kopieringsproportionerna i procent.

#### Dubbelsidig kopiering

Du kan kopiera enkelsidiga dokument på båda sidorna av ett papper.

#### Sortering

Du kan sortera kopior i sidordning.

#### Förminskad layout

Du kan förminska flera dokument så att de kan kopieras på ett ark.



#### Kopiera ID-kort

Du kan kopiera ett dubbelsidigt kort på ena sidan av ett papper.

### Fax

#### Sända ett dokument direkt från en dator (PC-fax)

Utöver det vanliga sättet att sända och ta emot fax, kan du använda PC-fax.

#### Sändning

Du kan registrera faxmottagare i adressboken. Du kan ange mottagarna på flera olika sätt, så att du kan sända dokument snabbt och enkelt.

- Söka efter mottagare
- Favoritlista
- Använd kortnummer
- Mottagargrupp
- LDAP-server
- Ange från sändningshistoriken
- Manuell grupp-sändning

### Mottagning

- Ta emot i minnet

Du kan lagra de mottagna dokumenten i minnet. Du kan skriva ut de lagrade dokumenten när som helst och om du inte behöver dem kan du ta bort dem.

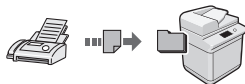

- Fjärrmottagning

Om en extern telefon har anslutits kan du växla till faxmottagningsläge direkt genom att slå ID-numret för faxmottagning med knapparna på telefonen under ett telefonsamtal.

### Utskrift

#### Förstora/förminskad utskrift

#### Dubbelsidig utskrift

#### Förminskad layout

Du kan förminska flera dokument så att de kan skrivas ut på ett ark.



#### Häftesutskrift

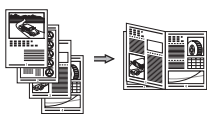

#### Affisch

#### Utskrift av vattenstämpel

#### Visa en förhandsgranskning före utskrift

#### Välja en "profil"

### Nätverksinställningar

Enheten är utrustad med ett nätverksgränssnitt som du kan använda för att enkelt skapa en nätverksmiljö. Du kan skriva ut dokument, använda PC-fax och använda nätverksskanning från alla datorer som är anslutna till enheten. Enheten ökar arbetseffektiviteten som en delad enhet på kontoret.

### Skanning

#### Spara dokument med enhetens kontrollpanel

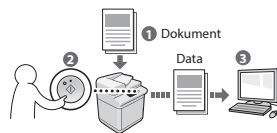

#### Spara dokument via en dator

- Skanna från ett program
- Skanna med WIA-drivrutinen\*

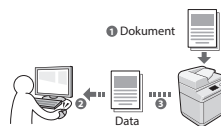

#### Spara på ett USB-minne

Du kan spara skannade dokument på ett USB-minne som är anslutet till enheten.

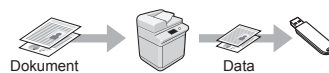

#### E-posta skannade dokument

Du kan skicka skannade dokument till ditt e-postprogram.

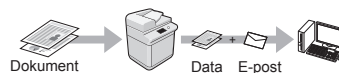

#### Sända skannade dokument till en filserver

Du kan sända skannade dokument till en filserver.

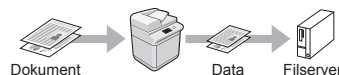

### Fjärranvändargränssnittet

Du kan ta reda på enhetens status via datorerna i nätverket. Du kan komma åt enheten och hantera jobb eller ange olika inställningar via nätverket.

\* Endast Windows XP/Vista/7/8/8.1

## Ta bort papper som fastnat

När följande skärm visas har ett pappersstopp uppstått i mataren eller inuti enheten. Följ anvisningarna som visas på skärmen för att ta bort papperet eller dokumentet som har fastnat. Den här handboken anger endast områden där papper kan fastna. Mer information om varje funktion finns i e-handboken.

### OBS!

- Antalet papperslådor varierar beroende på enheten.

 Papper har fastnat.

Tryck på [Nästa] för att visa stegen.

Nästa

### Matare

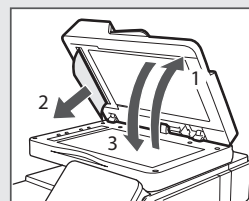
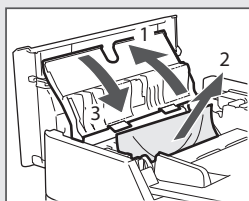
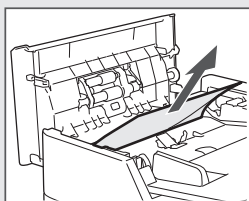

### Insidan av enheten

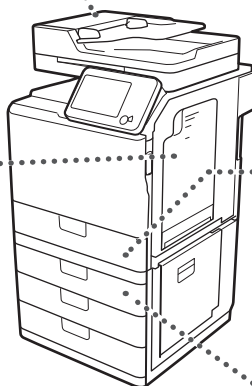
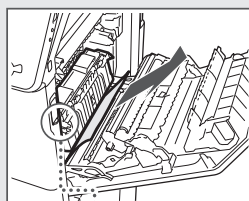
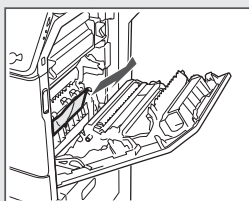
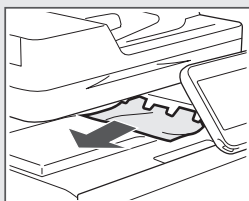
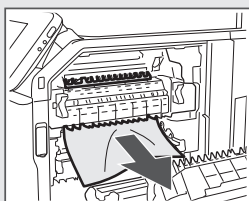
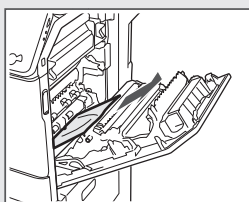

### Papperslåda 1

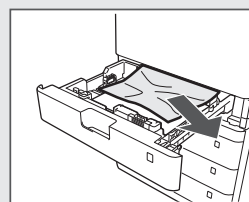

### Papperslåda 2, 3 och 4

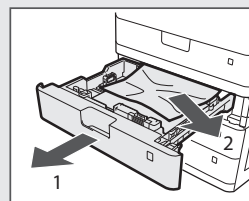
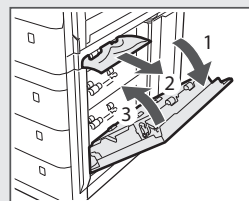

Sv

## Byta tonerpatron

Tonerpatroner är förbrukningsartiklar. Följande meddelande visas på skärmen eller följande problem kan uppstå om tonern börjar ta slut eller tar slut i mitten av ett jobb. Vidta lämplig åtgärd.

### När ett meddelande visas

Ett meddelande visas på skärmen när tonern börjar ta slut under ett jobb.

Meddelande	När meddelandet visas på skärmen	Beskrivning och lösningar
Låg <Tonerfärg>* tonernivå (behöver inte bytas än)	När tonerpatronen snart måste bytas.	Förbered en ny tonerpatron för den visade färgen. ➔ e-handbok "Bilaga" ► "Förbrukningsartiklar"
<Tonerfärg>* Byt tonerpatron.	När tonerpatronen är slut.	Byt patronen mot en ny. ➔ e-handbok "Byta tonerpatroner"

\* Svart, gult, magenta eller cyan visas i stället för <Tonerfärg>.

## Symboler som används i den här handboken

### VARNING

Indikerar en varning som rör åtgärder som kan leda till dödsfall eller personskada om de inte utförs på rätt sätt. Följ alltid sådana varningar så att enheten används på ett säkert sätt.

### OBSERVERA

Anger ett försiktighetsmeddelande för åtgärder som kan leda till personskada om de inte utförs korrekt. Följ alltid sådana meddelanden så att enheten används på ett säkert sätt.

### VIKTIGT!

Anger krav och begränsningar för användandet. Läs igenom texten noggrant så att du kan använda enheten på ett korrekt sätt och undvika skador.

## Tangenter och knappar som används i den här handboken

Följande symboler och knappnamn är några exempel på hur knappar visas i den här handboken.

- Knappar på kontrollpanelen: [Knappikon]  
Exempel: 
- Skärm: <Ange mottagare.>
- Knappar och alternativ på datorns skärm: [Preferences] (Inställningar)

## Bilder och skärmar som används i den här handboken

Bilder och skärmar i handboken kan se annorlunda ut än på din enhet.

## Viktiga säkerhetsanvisningar

Läs "Viktiga säkerhetsanvisningar" i den här handboken och i e-handboken noggrant innan du använder enheten.

Var alltid uppmärksam på dessa anvisningar och driftkraven eftersom anvisningarna är avsedda att förhindra person- och egendomsskador. Observera att du ansvarar för alla skador som uppstår på grund av att du inte följer anvisningarna som anges här, att du använder enheten för ändamål som den inte är ämnad för eller att reparationer eller ändringar utförs av någon som inte är Canon-godkänd tekniker.

## Installation

### VARNING

- Placera inte enheten i närheten av lättantändliga ämnen som alkoholbaserade produkter eller lösningsmedel. Om dessa ämnen kommer i kontakt med strömförande delar i enheten kan dessa ämnen fatta eld och orsaka eldsvåda eller öka risken för elstötar.
- Placera inte halsband eller andra metallobjekt eller innehållare fyllda med vätska på enheten. Främmande ämnen som kommer i kontakt med strömförande delar i enheten kan ge upphov till eldsvåda eller elstötar.  
Om något av dessa ämnen faller ned i enheten stänger du omedelbart av strömbrytaren och kontaktar en lokal Canon-återförsäljare.
- Använd inte enheten i närheten av medicinsk utrustning. Radiovägor som enheten avger kan störa medicinsk utrustning, vilket kan leda till allvarliga olyckor.

### OBSERVERA

- Placera inte maskinen på följande platser. Detta kan leda till personskador, eldsvåda eller elstötar.
  - Ostadigt underlag
  - Plats som utsätts för kraftiga vibrationer
  - Plats där ventilationsöppningarna täpps till (för nära väggar, säng, lurvig matta eller andra liknande objekt)
  - Fuktiga eller dammiga platser
  - Plats som utsätts för direkt solljus eller utomhus
  - Platser som utsätts för höga temperaturer
  - I närheten av öppna lågor
  - Plats med dåligt ventilationssystem
- Även om ozon genereras när enheten är under drift påverkar detta inte kroppen. Om du emellertid tänker använda enheten under långa perioder bör du se till att installationsplatsen är välventilerad.
- Anslut inte ej godkända kablar till enheten. Detta kan leda till eldsvåda eller elstötar.
- Det är inte säkert att maskiner med hårddiskar fungerar på avsett sätt när höjden över havet är 3 000 m eller mer.

## Strömkälla

### VARNING

- Använd bara en nätslutning som uppfyller de angivna spänningskraven. Om du inte gör det kan det leda till eldsvåda eller elstötar.
- Enheten måste anslutas till ett jordat eluttag med den medföljande nätkabeln.
- Anslut inte andra nätkablar än den som medföljer, det kan leda till brand eller elstötar.
- Den medföljande elsladden ska användas med den här enheten. Anslut inte sladden till andra enheter.
- Ändra och böj inte strömsladden och dra inte i den för hårt. Placera inte tunga föremål på strömsladden. Skador på strömsladden kan leda till eldsvåda eller elstötar.
- Sätt inte i eller dra ut nätkabeln med våta händer, det kan leda till elstötar.
- Använd inte förlängningsladdar eller grenuttag med den här enheten. Detta kan leda till eldsvåda eller elstötar.
- Linda inte ihop eller slå knut på nätkabeln, det kan leda till brand eller elstötar.
- Sätt i kontakten ordentligt i eluttaget. Om du inte gör det kan det leda till eldsvåda eller elstötar.
- Dra ut kontakter ur vägguttaget när det åskar. Om du inte gör det kan det leda till eldsvåda, elstötar eller funktionsstörningar.

### OBSERVERA

- Installera enheten i närheten av ett strömuttag och låt tillräckligt med utrymme finnas runt kontakten så att den lätt kan dras ut vid nödfall.

## Hantering

### VARNING

- Montera inte isär och ändra inte på enheten. Enheten innehåller komponenter som uppnår hög temperatur eller är strömförande, och som kan orsaka eldsvåda eller elstötar.
- Låt inte barn röra vid eller leka med nätkabeln, andra kablar eller inre eller strömförande komponenter. Detta kan leda till allvariga personskador.
- Kontakta en behörig Canon-återförsäljare om enheten låter onormalt, ger upphov till onormal lukt eller rök eller blir onormalt het. Fortsatt användning kan leda till eldsvåda eller elstötar.
- Använd inte lättantändliga sprejer nära enheten. Lättantändliga ämnen som kommer i kontakt med strömförande delar i enheten kan ge upphov till eldsvåda eller elstötar.

## **⚠ OBSERVERA**

- För din egen säkerhet bör du dra ut nätkabeln om enheten inte ska användas under en längre period.
- Var försiktig när du öppnar och stänger luckor så att du undviker skador på händerna.
- Se till att dina händer eller kläder inte fastnar i valsen i utmatningsområdet. Om valsarna klämmer dina händer eller kläder kan det leda till personskador.
- Insidan av enheten och utmatningsöppningen är het under och omedelbart efter användning. Undvik kontakt med dessa områden för att förhindra brännskador. Dessutom kan utskrivna sidor vara heta omedelbart efter utskrift och du bör vara försiktig när du hanterar dem. Det kan annars ge upphov till brännskador.

## **Underhåll och inspektion**

### **⚠ VARNING**

- Stäng av enheten och dra ut strömsladden ur vägguttaget innan du rengör enheten. Om du inte gör det kan det leda till eldsvåda eller elstötår.
- Dra regelbundet ut nätkabeln från eluttaget för att torka bort damm och smuts från ytan runt kabelns metallkontakt och eluttaget med en torr trasa. Fuktigt, samlat damm kan orsaka kortslutning eller eldsvåda.
- Använd en fuktad, urvriden trasa för att rengöra enheten. Fukta trasan med enbart vatten. Använd inte alkohol, bensin, lösningsmedel eller andra lättantändliga ämnen. Om dessa ämnen kommer i kontakt med strömförande delar i enheten kan detta ge upphov till eldsvåda eller elstötår.
- Kontrollera att nätkabeln och kontakten inte är skadade. Kontrollera att enheten inte är rostig, har urgröpningar, repor och sprickor eller blir onormalt het. Fortsatt användning av dåligt underhållen enhet kan leda till eldsvåda eller elstötår.

## **Förbrukningsartiklar**

### **⚠ VARNING**

- Lägg inte använda tonerpatroner i öppen eld. Detta kan leda till antändning och resultera i brännskador eller eldsvåda.
- Om du spiller toner av misstag ska du försiktigt torka upp tonerpartiklarna med en mjuk och fuktad trasa på ett sätt som förhindrar att tonern andas in. Använd inte dammsugare när du städar upp utspilld toner. Dammsugaren kan gå sönder och du kan utsättas för en dammexplosion orsakad av statisk urladdning.

## **⚠ OBSERVERA**

- Förvara tonerpatroner och andra förbrukningsmaterial utom räckhåll för små barn. Om du sväljer tonerpulver måste du omedelbart kontakta läkare eller giftcentral.
- Försök aldrig att ta isär tonerpatronen. Tonern kan spridas så att du får toner i ögonen eller munnen. Om du får toner i ögonen eller munnen tvättar du dig genast med kallt vatten och kontaktar en läkare.
- Om toner läcker från tonerpatronen måste du se till att du inte andas in toner eller att det kommer i kontakt med din hud. Om toner kommer i kontakt med hud ska du omedelbart tvätta den med tvål. Om du andas in toner eller om huden blir irriterad på grund av kontakt med toner, ska du omedelbart kontakta läkare eller giftcentral.

## **Övrigt**

### **⚠ VARNING**

- Om du använder en pacemaker: Enheten genererar ett lågt magnetfält. Om du känner obehag när du använder enheten ska du gå bort från den och omedelbart kontakta en läkare.

## **Jurisk information**

### **Produktnamn**

Säkerhetsföreskrifterna kräver att produktens namn registreras. I vissa regioner där produkten säljs kan följande namn inom parentes ( ) registreras istället.

imageRUNNER C1335iF (F165900)

imageRUNNER C1325iF (F165900)

imageRUNNER C1325iFC (F165900)

### **Juridiska begränsningar angående användning av produkten och bilder**

Att använda produkten för att läsa av, skriva ut eller på annat sätt reproducera vissa dokument, och sedan använda dessa inlästa, utskrivna eller på annat sätt reproducerade material, kan vara förbjudet enligt lag och leda till civilrättsligt ansvar. Exempel på avsedda dokument framgår av listan nedan. Listan tjänar endast som vägledning. Om du är osäker på de juridiska aspekterna av att använda produkten för att läsa av, skriva ut eller på annat sätt reproducera delar av dokument, och/eller hur du använder bilder som lästs av, skrivits ut eller på annat sätt reproducerats, bör du i förväg kontakta din juridiska rådgivare för vägledning.

- Papperspengar
- Resecheckar
- Postanvisningar
- Matkuponger
- Deponeringskvitton
- Pass
- Frimärken (stämplade eller ostämplade)
- Immigrationshandlingar
- ID-märken eller -tecken
- Skattsedlar (makulerade eller ej)
- Inkallelsehandlingar
- Skuldsedlar och liknande
- Checkar eller handlingar som utfärdats av myndigheter
- Aktiebrev
- Fordonsbevis och andra ägandebevis
- Upphovsrättsskyddade verk/konstverk utan tillstånd från upphovsrättsinnehavaren

Ett omfattande arbete har lagts ned för att handböckerna inte ska innehålla några felaktigheter och att inget väsentligt utelämnats. Eftersom vi ständigt arbetar med att förbättra våra produkter kan du behöva kontakta Canon för exakta specifikationer.

# Anteckningar

Sv

## Tietoja laitteen mukana toimitettavista oppaista

### 1 Aloittaminen (tämä opas):

Lue tämä opas ensin. Tämä opas sisältää laitteen asennus- ja asetusohjeet sekä varoituksia. Muista lukea tämä käyttöohje ennen laitteen käyttöä.

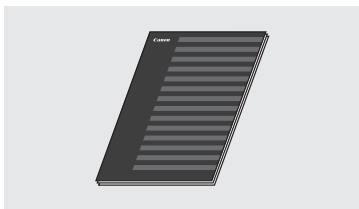

### 2 MF-ajurin asennusopas (User Software and Manuals DVD-ROM (Ohjelmisto- ja käyttöopas-DVD)):

Lue tämä käyttöohje seuraavaksi. Tämä opas sisältää ohjelmiston asennusohjeet.



### 3 eOpas (User Software and Manuals DVD-ROM (Ohjelmisto- ja käyttöopas-DVD)):

Lue tarpeisiisi soveltuva kappale. eOpas-ohjeen sisältö on jaettu aihepiireittäin, jotta tarvittava tieto löytyisi helposti.



### eOpas-ohjeen avaaminen DVD-levyltä

- 1 Aseta User Software and Manuals DVD-ROM (Ohjelmisto- ja käyttöopas-DVD) -levy tietokoneeseen.
- 2 Valitse [Manuals] (Oppaat).
- 3 Valitse [e-Manual] (eOpas).

† Käyttämästäsi käyttöjärjestelmästä riippuen esiin saattaa tulla suojausilmoitus.

† Jos User Software and Manuals DVD-ROM (Ohjelmisto- ja käyttöopas-DVD) -levy on jo asetettu tietokoneen asemaan eikä [Manuals] (Oppaat) -kohtaa näytetä, poista DVD-levy asemasta ja aseta se uudelleen.

## Valikossa siirtyminen ja tekstinsyöttötapa

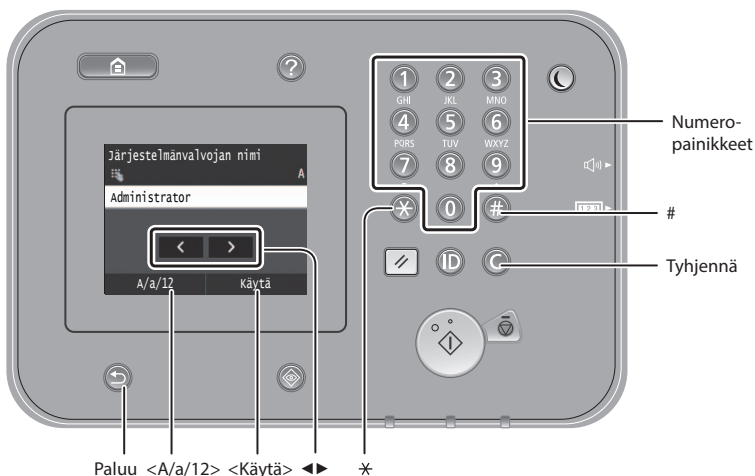

## Valikossa siirtyminen

### Kohdan valitseminen

Valitse kohta napauttamalla sitä. Voit palata edelliseen näyttöön painamalla -painiketta.

### Asetuksen vahvistaminen

Napauta kohtaa. Jos kuitenkin näytössä näkyy <Käytä>, napauta kohtaa <Käytä>.

## Tekstin syöttötapa

### Syöttötilan muuttaminen

Voit vaihtaa syöttötilan napauttamalla kohtaa <A/a/12>. Voit vaihtaa syöttötilan myös painamalla -painiketta.

Syöttötila	Käytettävissä oleva teksti
<A>	Isot kirjaimet ja symbolit
<a>	Pienet kirjaimet ja symbolit
<12>	Numerot

### Tekstin, symbolien ja numeroiden kirjoittaminen

Kirjoita numeropainikkeilla tai -painikkeilla.

### Kohdistimen siirtäminen (välilyönnin lisääminen)

Napauta kohtaa, johon haluat siirtää kohdistimen. Voit lisätä välilyönnin siirtämällä kohdistimen merkkien loppuun ja napauttamalla kohtaa <>>.

### Merkkien poistaminen

Poista -painikkeella. -painikkeen pitäminen alhaalla poistaa kaikki merkit.

	Syöttötila: <A>	Syöttötila: <a>	Syöttötila: <12>
1	@ . - _ /		1
2	ABC	abc	2
3	DEF	def	3
4	GHI	ghi	4
5	JKL	jkl	5
6	MNO	mno	6
7	PQRS	pqrs	7
8	TUV	tuv	8
9	WXYZ	wxyz	9
0	ÄÄÖ	ääö	0
#	(välilyönti) - . * # ! " ; ; ^ ` _ = /   ' ? \$ @ % & + \ ^ ( ) [ ] { } < >	(Ei käytettävissä)	

## Virtajohdon liittäminen ja virran kytkeminen

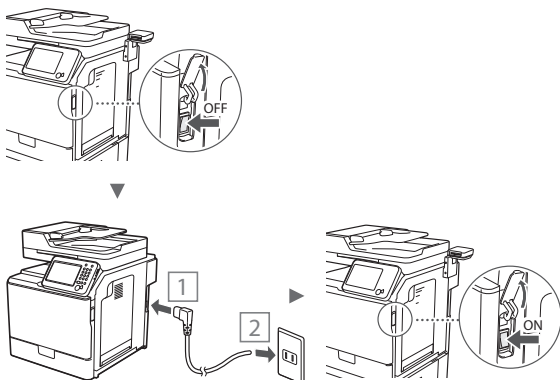

- ⚠ Älä liitä USB-kaapelia tässä vaiheessa. Liitä se vasta ohjelmiston asennuksen yhteydessä.

## Perusasetusten määrittäminen

Aseta kieli, alue ja päiväys ja aika näytön ohjeiden mukaan. Tietoja valikossa siirtymisestä ja numeroiden syöttämisestä on kohdassa "Valikossa siirtyminen ja tekstinsyöttötapat" (S. 124). Voit myös valita, suoritetaanko värikorjaus. Lisätietoja värikorjauksen tekemisestä on eOpas-ohjeessa. **eOpas "Ylläpito"** ► "Tulostuslaadun ylläpito ja parantaminen" ► "Sävytyksen korjaaminen"

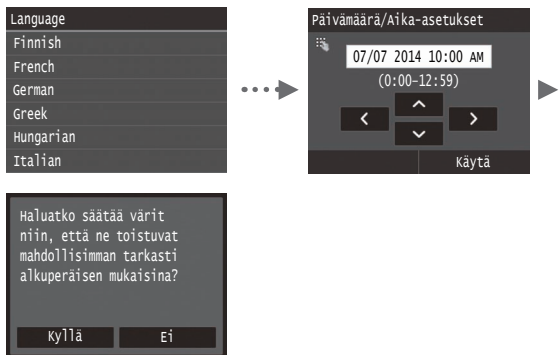

### HUOMAUTUS

- Vaikka valitsit <Ei> edellä näytetyssä viimeisessä näytössä, voit aloittaa värikorjauksen koska tahansa. Katso eOpas-ohjeen kohta "Sävytyksen korjaaminen".

## Laitteen ja tietokoneen välisen kytkentätavan valitseminen

### • Kytkeminen langallisen lähiverkon kautta

Voit kytkeä laitteen tietokoneeseen langallisen reitittimen kautta. Kytke laite langalliseen reitittimeen (liityntäpisteeseen) verkkokaapelin avulla.

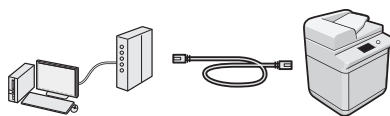

† Varmista, että reitittimessä on vapaa portti laitteen ja tietokoneen kytkemistä varten.

† Ota esille verkkokaapeli, joka on vähintään CAT-5-luokan kierretty parikaapeli.

### • Kytkeminen USB-kaapelilla

Voit kytkeä laitteen tietokoneeseen USB-kaapelin avulla.

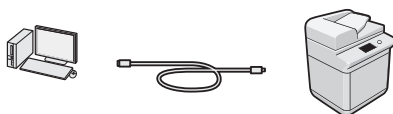

† Varmista, että käytettävässä USB-kaapelissa on seuraava merkintä.



Fi

## Kytkeminen langallisen lähiverkon kautta

### Tarkistukset ennen asetusten määrittämistä

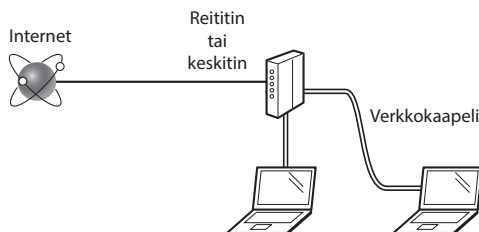

### Onko tietokone ja reititin (tai keskitin) yhdistetty oikein LAN-kaapelilla?

Lisätietoja on saatavana käyttämäsi verkkolaitteen käyttöoppaasta ja verkkolaitteen valmistajalta.

### Onko tietokoneen verkkoasetusten määrittäminen valmis?

Jos tietokonetta ei ole määritetty oikein, langallinen lähiverkkoyhteys ei ehkä ole käytettävissä, vaikka seuraavat asetukset on määritetty.

### HUOMAUTUS

- Kun kytket laitteen suojaamattomaan verkkoympäristöön, henkilökohtaiset tietosi saattavat päätyä kolmansien osapuolien tietoon. Ole varovainen.
- Jos kytket toimiston lähiverkkoon, ota yhteyttä verkon pääkäyttäjään.

## Kytkeminen langallisen lähiverkon kautta

1 Tähän kytketään verkkojohto.

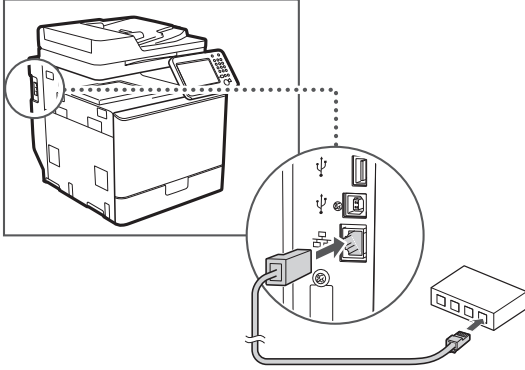

IP-osoite määritetään automaattisesti 2 minuutissa. Jos haluat määrittää IP-osoitteen manuaalisesti, katso lisätietoja seuraavista kohdista.

⊕ eOpas "Verkko" ▶ "Yhdistäminen verkkoon" ▶ "IP-osoitteiden asettaminen"

2 Asenna ajuri ja ohjelmisto User Software and Manuals DVD-ROM (Ohjelmisto- ja käyttöopas-DVD) -levyltä.

⊕ Katso kohta "Lisätietoja asennustoimista:" (S. 127).

⊕ Siirry kohtaan "Paperikoon ja -tyypin asettaminen" (S. 126).

## Kytkeminen USB-kaapelilla

Kytke USB-kaapeli MF-ajurien asentamisen jälkeen.

### HUOMAUTUS

- Jos kytkit USB-kaapelin ennen MF-ajurien asentamista, katso ohjeita MF-ajurin asennusoppaasta.

1 Asenna ajuri ja ohjelmisto User Software and Manuals DVD-ROM (Ohjelmisto- ja käyttöopas-DVD) -levyltä.

⊕ Katso kohta "Lisätietoja asennustoimista:" (S. 127).

2 Tähän kytketään USB-kaapeli.

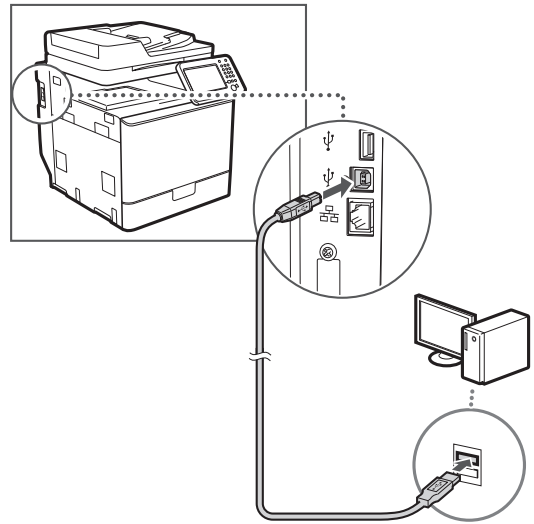

⊕ Siirry kohtaan "Paperikoon ja -tyypin asettaminen" (S. 126).

## Paperikoon ja -tyypin asettaminen

Aseta paperikoko ja -tyyppi noudattamalla näytön ohjeita. Katso lisätietoja eOpas-ohjeesta.

⊕ eOpas "Perustoiminnot" ▶ "Paperin lisääminen" ▶ "Paperikoon ja -tyypin määrittäminen"

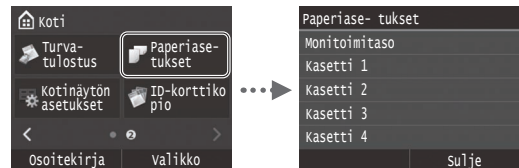

## Perusfaksiasetusten määrittäminen ja puhelinjohdon kytkeminen

### 1 Määritä faksin perusasetukset.



Määritä faksinumero, laitteen nimi ja vastaanottotapa "Faksin määrittäminen" -ohjeen mukaisesti. Lisätietoja vastaanottotavasta on eOpas-ohjeessa.

- ➔ eOpas "Faksaaminen" ► "Faksitoimintojen perusasetusten määrittäminen" ► "Käytettävän faksien vastaanottotilan päättäminen"

#### Käyttäjänimen käyttäminen

Tallentamasi lähettäjän tiedot tulostuvat lähettämääsi asiakirjaan vastaanottajan päässä.

### 2 Liitä puhelinlinjan johto.

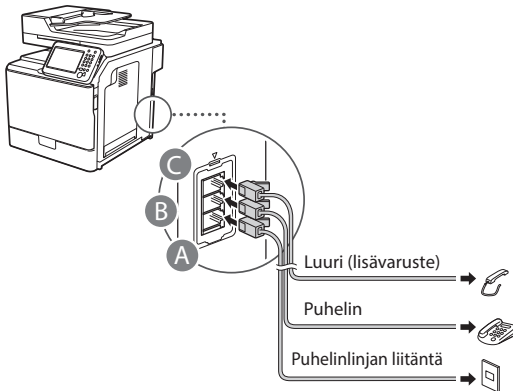

Kun <Kytke puhelinlinja.> näkyy näytössä, liitä puhelinkaapeli kuvan mukaisesti.

- ➔ eOpas "Faksaaminen" ► "Faksitoimintojen perusasetusten määrittäminen" ► "Puhelinlinjan kytkeminen"

#### Jos asennat lisävarusteena saatavan luurin:

Katso lisätietoja luurin mukana toimitetusta käyttöoppaasta.

\* Laitteen mukana saatetaan toimittaa puhelinjohto maan tai alueen mukaan.

### 3 Poistu Faksin määrittämisohjeesta ja käynnistä sitten laite uudelleen.



Katkaise laitteen virta ja odota vähintään 10 sekuntia, ennen kuin kytket virran uudelleen. Puhelinlinjan tyyppiä ei tunnisteta automaattisesti. Katso eOpas-ohje ja aseta puhelinlinja manuaalisesti.

- ➔ eOpas "Asetus-valikko" ► "Faksiasetukset" ► "Perusasetukset" ► "Valitse linjan tyyppi"

#### Lisätietoja asennustoimista:

Asenna ajuri ja ohjelmisto User Software and Manuals DVD-ROM (Ohjelmisto- ja käyttöopas-DVD) -levyltä. Katso asennusohjeet MF-ajurin asennusoppaasta.

† Voit myös ladata ajurin Canonin sivustolta.

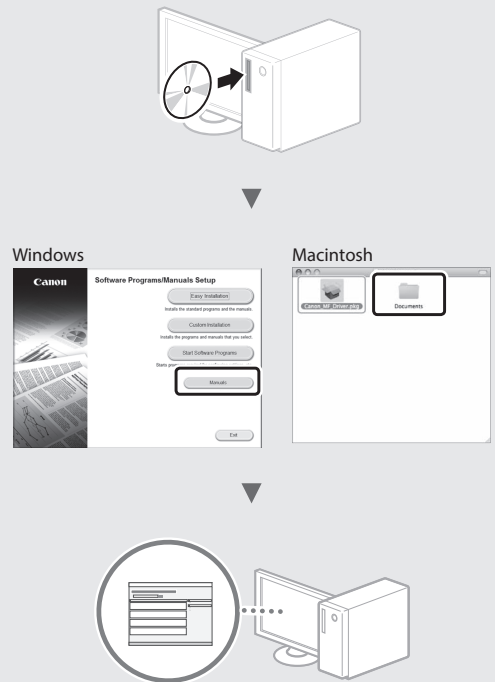

#### Macintosh-käyttäjät:

Tämän laitteen mukana toimitetulla levyllä ei ehkä ole ajuria Mac OS -käyttöjärjestelmää varten. Tämä vaihtelee sen mukaan, koska laite on ostettu. Voit etsiä ja ladata sopivan ajurin Canonin sivustolta. Lisätietoja asennuksesta tai ajurin käyttämisestä on sen mukana tulevassa MF-ajurin asennusoppaassa.

Voit käyttää tämän laitteen eri toimintoja. Seuraavassa on yleiskuvaus päätoiminnoista, joita voit käyttää rutiininomaisesti.

### Kopio

#### Suurennetut/pienennetyt kopiot

Voit suurentaa tai pienentää vakiokokoisien asiakirjan toiseen vakiopaperikokoon tai määrittää kopiosuhteen prosenttisarvona.

#### Kaksipuolinen kopiointi

Voit kopioida yksipuoliset asiakirjat paperin kummallekin puolelle.

#### Lajittelu

Voit lajitella asiakirjat sarjoihin, jotka on järjestetty sivunumerojärjestykseen.

#### Pienennetty asettelu

Voit pienentää useita sivuja sopimaan yhdelle paperiarkille.

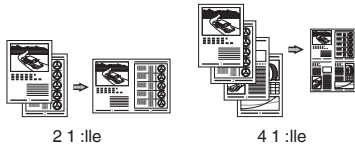

#### Henkilökortin kopioiminen

Voit tehdä kaksipuolisesta kortista kopion paperin yhdelle puolelle.

### Faksi

#### Asiakirjan lähettäminen suoraan tietokoneesta (faksin lähettäminen tietokoneesta)

Faksin normaalin lähettämisen ja vastaanottamisen lisäksi voit käyttää faksia myös tietokoneesta.

#### Lähettäminen

Voit tallentaa faksin vastaanottajat osoitekirjaan. Voit määrittää vastaanottajat eri tavoilla ja lähettää asiakirjoja nopeasti ja helposti.

- Vastaanottajan etsintä
- Suosikit-luettelo
- Lyhytvalinta
- Vastaanottajaryhmä
- LDAP-palvelin
- Määrittäminen lähetyshistoriasta
- Sarjalähetys

### Vastaanottaminen

• Vastaanottaminen muistiin  
Voit tallentaa vastaanotetut asiakirjat laitteen muistiin. Voit tulostaa tallennetut asiakirjat koska tahansa ja jos et tarvitse niitä, voit poistaa ne.

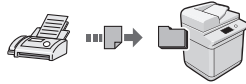

• Etävastaanotto  
Jos laitteeseen on kytketty ulkoinen puhelin, voit vaihtaa faksin vastaanottotilaan heti valitsemalla faksin vastaanoton tunnusnumeron painamalla puhelimen valintanäppäimiä puhelun aikana.

### Tulostaminen

#### Tulosteen suurentaminen/pienentäminen

#### Kaksipuolinen tulostus

#### Pienennetty asettelu

Voit pienentää useita asiakirjoja niin, että ne voi tulostaa yhdelle arkille.



#### Vihkosen tulostus

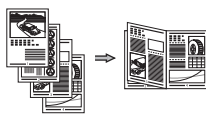

#### Julistetulostus

#### Vesileimatulostus

#### Esikatsetelun näyttäminen ennen tulostamista

#### “Profiilin” valitseminen

### Verkkoasetukset

Tässä laitteessa on verkkoliitäntä, minkä ansiosta voit rakentaa verkkoympäristön helposti. Voit tulostaa asiakirjan, käyttää faksia tietokoneesta ja käyttää verkkoskannausta kaikista tietokoneista, joista on yhteys tähän laitteeseen. Koska laite toimii jaettuna laitteena, työskentelyä voidaan tehostaa.

### Skannaus

#### Asiakirjojen tallentaminen laitteen käyttöpaneelin avulla



#### Asiakirjojen tallentaminen tietokoneen toimintojen avulla

- Skannaaminen sovelluksesta
- Skannaaminen WIA-ajurin avulla\*

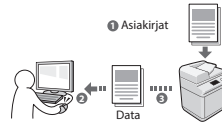

#### Tallentaminen USB-muistiin

Voit tallentaa skannattuja asiakirjoja laitteeseen kytkettyyn USB-muistiin.



#### Skannattujen asiakirjojen lähettäminen sähköpostilla

Voit lähettää skannatut asiakirjat sähköpostisovellukseen.

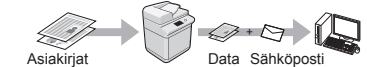

#### Skannattujen asiakirjojen lähettäminen tiedostopalvelimeen

Voit lähettää skannatut asiakirjat tiedostopalvelimeen.

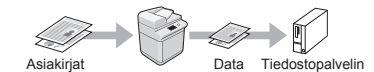

### Etäkäyttöliittymä

Laitteen tila voidaan nähdä verkon tietokoneista. Voit käyttää laitetta ja hallita töitä tai määrittää eri asetuksia verkon kautta.

\* Vain Windows XP/Vista/7/8/8.1

## Paperitukosten poistaminen

Jos näyttöön tulee seuraava näyttö, syöttölaitteessa tai laitteen sisällä on paperitukos. Noudata näytön ohjeita ja poista juuttuneet asiakirjat tai paperit. Tämä ohje näyttää vain kohdat, joihin voi tulla paperitukoksia. Lisätietoja näistä toiminnoista on eOpas-ohjeessa.

### HUOMAUTUS

- Paperikasettien määrä vaihtelee laitteen mukaan.

 Paperi juuttunut.

Paina [Seuraava] nähdäksesi vaiheet.

Seuraava

### Syöttölaite

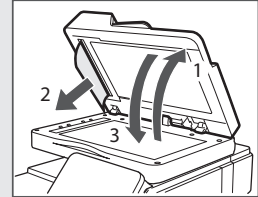
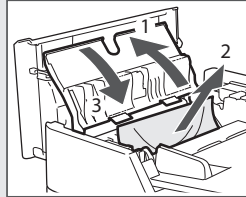
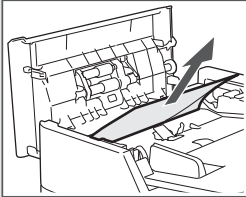

### Laitteen sisäosa

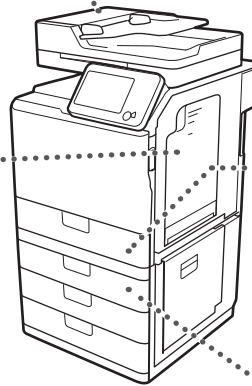
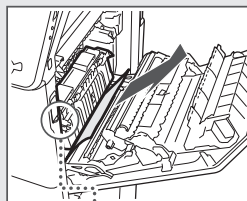
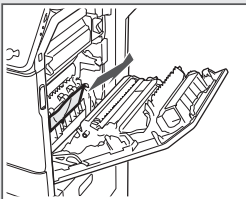
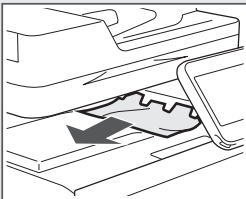
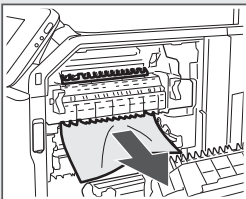
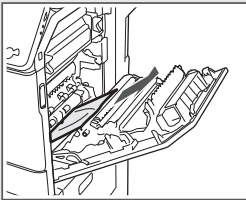

### Paperikasetti 1

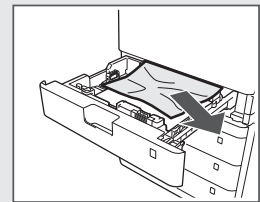

### Paperikasetti 2, 3 ja 4

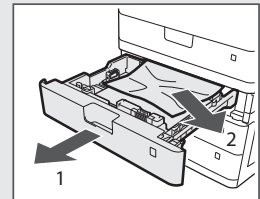
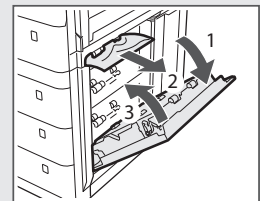

## Väriainekasetin vaihtaminen

Väriainekasetit ovat kulutustavaroita. Kun väriaine on vähissä tai loppuu kokonaan kesken tulostustyön, näyttöön ilmestyy viesti tai saattaa esiintyä seuraavia ongelmia. Tee asianmukaiset toimet.

### Kun näkyviin tulee viesti

Kun väriaine on vähissä kesken tulostustyön, näyttöön ilmestyy viesti.

Viesti	Kun näyttöön ilmestyy viesti	Kuvaus ja ratkaisut
<Väriaine>* väriaine vähissä (vaihto ei ole vielä tarpeen)	Kun väriainekasetti on vaihdettava pian.	Valmistele uusi väriainekasetti näytettyä väriä varten. ⊕ eOpas "Liite" ► "Tarvikkeet"
<Väriaine>* Vaihda väriainekasetti.	Väriainekasetin käyttöikä on päättynyt.	Korvaa väriainekasetti uudella. ⊕ eOpas "Väriainekasettien vaihtaminen"

\* Kohdassa <Väriaine> lukee musta, keltainen, magenta tai syaani.

## Oppaassa käytetyt symbolit

### VAROITUS

Varoittaa toimenpiteistä, jotka voivat väärin suoritettuina johtaa käyttäjän kuolemaan tai loukkaantumiseen. Varmista laitteen turvallinen käyttö noudattamalla näitä varoituksia joka tilanteessa.

### HUOMIO

Varoitus toimista, jotka voivat väärin tehtyinä aiheuttaa vammoja tai kuoleman. Varmista laitteen turvallinen käyttö noudattamalla näitä huomautuksia joka tilanteessa.

### TÄRKEÄÄ

Varoittaa käyttövaatimuksista ja -rajoituksista. Muista lukea nämä kohdat huolellisesti. Niitä noudattamalla osaat käyttää laitetta oikein ja estää sekä laitteen että muiden esineiden vahingoittumisen.

## Tässä oppaassa käytetyt painikkeet

Seuraavat symbolit ja painikkeiden nimet ovat esimerkkejä siitä, miten painettavia painikkeita kuvataan tässä oppaassa.

- Käyttöpaneelin painikkeet: [Painikkeen kuvake]  
Esimerkki: 
- Näyttö: <Määrittele vast.ott.>
- Painikkeet ja kohteet tietokoneen näytöllä: [Preferences] (Asetukset)

## Tämän oppaan kuvat ja näytöt

Tässä oppaassa käytetyt kuvat ja näytöt saattavat poiketa varsinaisesta laitteesta.

## Tärkeitä turvallisuusohjeita

Lue ”Tärkeitä turvallisuusohjeita”-osio tässä oppaassa ja eOpas-ohjeessa huolellisesti läpi ennen laitteen käyttöä.

Näiden ohjeiden tarkoituksena on estää käyttäjän ja muiden henkilöiden loukkaantumiset sekä omaisuusvahingot, joten noudata näitä ohjeita ja käyttövaatimuksia kaikissa tilanteissa.

Huomaa, että olet vastuussa kaikista vahingoista, jotka johtuvat näiden ohjeiden noudattamatta jättämisestä, laitteen käyttämisestä tavalla, johon sitä ei ole tarkoitettu, tai muun kuin Canonin valtuuttaman korjaajan tekemistä korjauksista tai muutoksista.

## Asentaminen

### VAROITUS

- Älä asenna laitetta lähelle tulenarkoja aineita, kuten alkoholipohjaisia tuotteita tai maalinhohenteita. Jos näitä aineita joutuu kosketuksiin laitteen sisällä olevien sähköosien kanssa, laite saattaa sytyttää nämä aineet, mistä voi aiheutua tulipalo tai lisääntynyt sähköiskun vaara.
- Älä aseta laitteen päälle kaulakoruja tai muita metalliesineitä tai nestettä sisältäviä astioita. Jos laitteen sisällä oleviin sähköosiin pääsee vieraita aineita, ne voivat aiheuttaa tulipalon tai sähköiskun. Jos näitä aineita putoaa laitteeseen, katkaise laitteesta virta välittömästi ja ota yhteyttä paikalliseen Canon-jälleenmyyjään.
- Älä käytä lääketieteelliseen tarkoitukseen käytettävien laitteiden lähellä. Tämän tuotteen lähettämät radioaallot voivat häiritä kyseisten laitteiden toimintaa, mikä voi johtaa vakaviin onnettomuuksiin.

### HUOMIO

- Älä asenna laitetta seuraaviin paikkoihin. Jos teet niin, seurauksena voi olla henkilövahinko, tulipalo tai sähköisku.
  - Epävakaasta alusta
  - Paikka, johon kohdistuu kovaa ääntä
  - Paikkaan, jossa tuuletusaukot tukkeutuvat (liian lähelle seinää, sängyllä, pörröiselle matolle tai vastaavalle)
  - Kosteaan tai pölyiseen paikkaan
  - Paikkaan, jossa laite altistuu suoralle auringonvalolle, tai ulkotiloihin
  - Erittäin kuumaan paikkaan
  - Lähelle avotulta
  - Paikkaan, jossa on heikko tuuletus
- Vaikka laitteen käyttöön aikana ilmaan vapautuu otsonia, sillä ei ole mitään vaikutusta ihmisen kehoon. Jos kuitenkin aiot käyttää laitetta pitkiä aikoja, varmista, että asennuspaikka on hyvin tuuletettu.
- Älä kytkä tähän laitteeseen kaapeleita, joita ei ole hyväksytty. Jos teet niin, seurauksena voi olla tulipalo tai sähköisku.
- Kiintolevyllä varustetut laitteet eivät välttämättä toimi oikein, kun niitä käytetään vähintään noin 3 000 metrin korkeudella merenpinnasta.

## Virtalähde

### VAROITUS

- Käytä vain virtalähdettä, joka täyttää määritetyt jännitevaatimukset. Tämän ohjeen laiminlyönnistä voi seurata tulipalo tai sähköisku.
- Laite on kytkettävä maadoitettuun pistorasiaan laitteen mukana toimitettavalla virtajohtolla.
- Älä muuta tai taivuta virtajohtoa äläkä vedä sitä voimakkaasti. Muut johdot voivat aiheuttaa tulipalon tai sähköiskun.
- Mukana toimitettu virtajohto on vain tätä laitetta varten. Älä kytkä virtajohtoa muihin laitteisiin.
- Älä käytä muita kuin laitteen mukana toimitettua virtajohtoa. Älä aseta painavia esineitä virtajohtoon päälle. Virtajohtoon vaurioitumisesta voi seurata tulipalo tai sähköisku.
- Älä kytkä tai irrota virtapistoketta märin käsin. Voit saada sähköiskun.
- Älä käytä jatkojohtoja tai moniosaisia pistorasioita tämän laitteen kanssa. Jos teet niin, seurauksena voi olla tulipalo tai sähköisku.
- Älä keräi tai solmi virtajohtoa kerälle. Se voi aiheuttaa tulipalon tai sähköiskun.
- Kytke virtapistoke huolellisesti pistorasiaan. Tämän ohjeen laiminlyönnistä voi seurata tulipalo tai sähköisku.
- Irrota virtajohto kokonaan pistorasiasta ukkosen aikana. Jos et tee niin, seurauksena voi olla tulipalo, sähköisku tai toimintahäiriö.

### HUOMIO

- Asenna tämä laite lähelle pistorasiaa ja jätä pistorasian ympärille riittävästi tilaa, että pistokkeen voi irrottaa helposti hätätilanteessa.

## Käsittely

### VAROITUS

- Älä pura laitetta tai tee siihen muutoksia. Laitteen sisällä on kuumia suurjänniteosia, jotka voivat aiheuttaa tulipalon tai sähköiskun.
- Älä anna lasten koskea virtajohtoon, kaapeleihin, sisäosiin tai sähköosiin. Siitä voi aiheutua vakavia henkilövahinkoja.
- Ota yhteys valtuutettuun Canon-jälleenmyyjään, jos laitteesta kuuluu outoa ääntä tai siitä tulee outoa hajua tai savua tai se kuumenee liikaa. Laitteen käytön jatkamisesta voi seurata tulipalo tai sähköisku.
- Älä käytä laitteen lähellä tulenarkoja sumutteita. Jos laitteen sisällä oleviin sähköosiin pääsee tulenarkoja aineita, ne voivat aiheuttaa tulipalon tai sähköiskun.

## **⚠ HUOMIO**

- Turvallisuutesi vuoksi irrota virtajohto pistorasiasta, jos laitetta ei käytetä pitkään aikaan.
- Ole varovainen, kun avaat ja suljet kansia, ettet satuta käsiäsi.
- Pidä kädet ja vaatteet kaukana tulostusalueen rullista. Jos kätesi tai vaatteesi tarttuvat rulliin, seurauksena voi olla henkilövahinko.
- Laitteen sisäpuoli ja ulostuloaukko ovat kuumia tulostuksen aikana ja heti sen jälkeen. Vältä koskemasta näitä alueita, ettet saa palovammoja. Myös tulostetut paperit saattavat olla kuumia heti tulostuksen jälkeen, joten käsittele niitä varovasti. Tämän ohjeen laiminlyönti saattaa aiheuttaa palovammoja.

## **Ylläpito ja tarkastukset**

### **⚠ VAROITUS**

- Katkaise laitteesta virta ja irrota virtajohto pistorasiasta ennen puhdistusta. Tämän ohjeen laiminlyönnistä voi seurata tulipalo tai sähköisku.
- Irrota virtajohto pistorasiasta säännöllisesti ja puhdista pistokkeen metalliliittimien ympärillä oleva alue sekä pistorasia kuivalla liinalla, jotta niihin ei pääse kertymään pölyä tai likaa. Kerääntynyt pöly voi kosteana aiheuttaa oikosulun tai tulipalon.
- Puhdista laite kostealla liinalla, josta on puristettu vesi pois kunnolla. Kostuta puhdistusliina vain vedellä. Älä käytä alkoholia, bensiiniä, maalinohennetta tai muita tulenarkoja aineita. Jos näitä aineita pääsee laitteen sisällä oleviin sähköosiin, ne voivat aiheuttaa tulipalon tai sähköiskun.
- Tarkista säännöllisesti, ettei virtajohto tai pistoke ole vahingoittunut. Tarkista, ettei laitteessa ole ruostetta, kolhuja, naarmuja tai halkeamia ja ettei se kuumene liikaa. Huonosti ylläpidetyn laitteen käyttämisestä voi seurata tulipalo tai sähköisku.

## **Tarvikkeet**

### **⚠ VAROITUS**

- Älä hävitä käytettyjä väriainekasetteja avotulesa polttamalla. Tämä voi aiheuttaa syttymisen, josta voi seurata palovammoja tai tulipalo.
- Jos vahingossa läikytät tai levität väriainetta, pyyhi väriainehiukkaset pois huolellisesti kostealla, pehmeällä liinalla ja varo hengittämästä väriainepölyä. Älä koskaan käytä polynimuria irrallisen väriaineen pois siivoamiseen. Muuten seurauksena voi olla polynimurin toimintahäiriö tai staattisesta purkauksesta aiheutuva pölyräjähdys.

### **⚠ HUOMIO**

- Säilytä värikasetit ja muut tarvikkeet lasten ulottumattomissa. Jos joku nielee väriainetta, ota välittömästi yhteyttä lääkäriin tai myrkytystietokeskukseen.
- Älä yritä purkaa väriainekasettia. Väriaine saattaa levitä ja joutua silmiin tai suuhun. Jos väriainetta joutuu silmiin tai suuhun, pese se heti pois kylmällä vedellä ja ota yhteyttä lääkäriin.
- Jos väriainekasetista vuotaa väriainetta, varo hengittämästä sitä tai saamasta sitä ihollesi. Jos väriainetta joutuu ihollesi, pese se heti pois saippualla. Jos hengität väriainetta tai ihosi ärtyy väriaineesta, ota välittömästi yhteyttä lääkäriin tai myrkytystietokeskukseen.

## **Muuta**

### **⚠ VAROITUS**

- Jos käytät sydämentahdistinta: Tämä laite tuottaa heikon magneettikentän. Jos tunnet olosi epänormaaliksi laitetta käyttäessäsi, poistu laitteen lähetyviltä ja ota viipymättä yhteyks lääkäriin.

## **Oikeudellisia huomautuksia**

### **Tuotenimi**

Turvallisuusmääräykset vaativat, että tuotteen nimi on rekisteröitävä. Joillakin alueilla, joilla tätä tuotetta myydään, on saatettu rekisteröidä jo(t)kin seuraavista suluisia ( ) olevista nimistä sen sijaan:

imageRUNNER C1335iF (F165900)

imageRUNNER C1325iF (F165900)

imageRUNNER C1325iFC (F165900)

### **Tuotteen ja kuvien käytön lainmukaiset rajoitukset**

Tuotteen käyttäminen tiettyjen asiakirjojen skannaamiseen, tulostamiseen tai muunlaisen kopioimiseen sekä tuotteella edellä mainituilla tavoilla tuotettujen kuvien käyttäminen voi olla lailla kielletty ja saattaa johtaa oikeudelliseen vastuuseen. Seuraavassa on epätäydellinen luettelo tällaisista asiakirjoista. Tämä luettelo on tarkoitettu vain ohjeeksi. Jos et ole varma, onko tuotteen käyttäminen tiettyjen asiakirjojen skannaamiseen, tulostamiseen tai muuhun kopioimiseen laillista, tai onko tuotteella edellä mainituilla tavoilla tuotettujen kuvien käyttäminen laillista, ota yhteys lakiasiantuntijaan etukäteen.

- Setelit
- Matkashekit
- Maksumääräykset
- Ruokakupongit
- Talletustodistukset
- Passit
- Postimerkit (käytetyt ja käyttämättömät)
- Maahanmuuttopaperit
- Henkilöllisyystodistukset ja virkamerkit
- Veromerkit (käytetyt ja käyttämättömät)
- Asevelvollisuuteen tai kutsuntoihin liittyvät asiakirjat
- Velkakirjat
- Valtionhallinnon antamat kuitit
- Osakekirjat
- Moottorijoneuvojen ajokortit ja rekisteriotteet
- Tekijänoikeudet suojaamat teokset / taideteokset ilman tekijänoikeuden omistajan lupaa

Kaikki laitteen käyttöoppaat on tarkastettu huolellisesti virheiden ja puutteiden varalta. Canon kuitenkin parantaa tuotteitaan jatkuvasti, joten jos tarvitset täsmällisiä teknisiä tietoja, ota yhteys Canoniin.

# Muistiinpanoja

## Сведения о входящих в комплект руководствах

### ① Начало работы (данное руководство):

Сначала прочитайте это руководство. В данном руководстве описан порядок установки аппарата, его настройки и меры предосторожности. Обязательно прочтите это руководство перед началом использования аппарата.

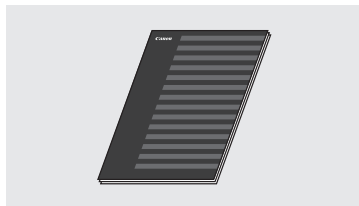

### ② Руководство по установке драйверов MF (User Software and Manuals DVD-ROM (DVD-диск с пользовательским программным обеспечением и руководствами)):

Далее прочитайте это руководство. В данном руководстве описан порядок установки программного обеспечения.



### ③ «Электронное руководство пользователя» (User Software and Manuals DVD-ROM (DVD-диск с пользовательским программным обеспечением и руководствами)):

Прочтите необходимый раздел. Документ «Электронное руководство пользователя» разбит на категории, соответствующие той или иной теме, что облегчает нахождение нужной информации.



### Просмотр документа «Электронное руководство пользователя» с DVD-диска

- 1 Вставьте User Software and Manuals DVD-ROM (DVD-диск с пользовательским программным обеспечением и руководствами) в дисковод компьютера.
- 2 Щелкните [Manuals] (Руководства).
- 3 Щелкните [e-Manual] (Электронное руководство пользователя).

† В зависимости от используемой операционной системы, может появиться сообщение об обеспечении безопасности.

† Если User Software and Manuals DVD-ROM (DVD-диск с пользовательским программным обеспечением и руководствами) уже вставлен в дисковод, но [Manuals] (Руководства) не отображаются, извлеките DVD-диск и вставьте его снова.

## Поиск в меню и способ ввода текста

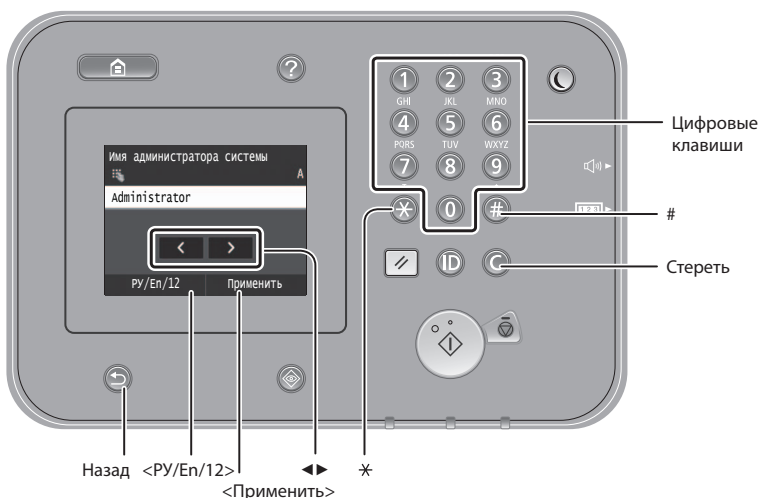

### Поиск в меню

#### Выбор элемента

Чтобы выбрать элемент, нажмите на него.

↶ служит для возврата на предыдущий экран.

#### Подтверждение настроек

Нажмите на элемент.

Когда появится кнопка <Применить>, нажмите на нее.

### Способ ввода текста

#### Изменение режима ввода

Клавиша <P/En/12> служит для изменения способа ввода. Можно также изменить режим ввода с помощью кнопки \*.

Режим ввода	Доступный текст
<P/En/12>	Русские буквы и символы
<En/12>	Английские буквы и символы
<12>	Цифры

#### Ввод текста, символов и чисел

Ввод осуществляется с помощью цифровых клавиш и кнопок #.

#### Перемещение курсора (ввод пробела)

Нажмите туда, куда Вы хотите переместить курсор. Чтобы ввести пробел, переместите курсор в конец текста и нажмите <P/En/12>.

#### Удаление символов

Для удаления символов нажмите кнопку C. Для удаления всех символов нажмите и удерживайте C.

	Режим ввода: <P/En/12>	Режим ввода: <En/12>	Режим ввода: <12>
①	@ . - _ /		1
②	АБВГабвг	abc	2
③	ДЕЕЖдеёж	def	3
④	ЗИЙКзийк	GHghi	4
⑤	ЛМНОлмно	JKLjkl	5
⑥	ПРСТпрст	MNOmno	6
⑦	УФХЦуфхц	PQRSpqrs	7
⑧	ЧШЩЪчщъ	TUVtuv	8
⑨	ЬЪЭЮьюьэюя	WXYZwxyz	9
⑩	(Не доступно)		0
#	(пробел) - . * # ! " , ; ^ ` _ = /   ' ? \$ @ % & + \ ` ( ) [ ] { } < >		(Не доступно)

## Подсоединение кабеля питания и включение аппарата

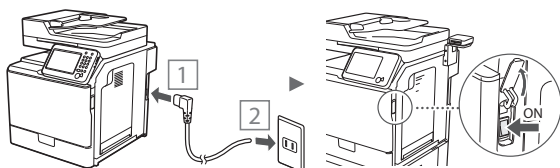
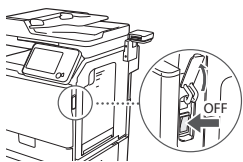

- ⚠ Не подключайте кабель USB на этом этапе. Подсоедините его при установке программного обеспечения.

## Указание начальных параметров

С помощью инструкций на экране укажите язык, регион, временной пояс, дату и время. Подробнее о поиске в меню и способе ввода чисел см. в разделе «Поиск в меню и способ ввода текста» (➔ стр.134). Также можно выбрать, следует ли использовать цветокоррекцию. Информацию о том, как выполнить цветокоррекцию, см. в документе «Электронное руководство пользователя».

- ➔ Электронное руководство пользователя, раздел: «Обслуживание» ► «Обеспечение и повышение качества печати» ► «Коррекция градации оттенков»

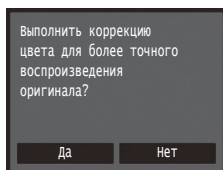
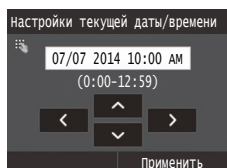
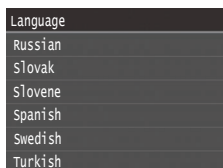

### ПРИМЕЧАНИЕ

- Если Вы нажали <Нет> на последнем экране, изображенном выше, Вы можете выполнить цветокоррекцию позже. См. документ «Электронное руководство пользователя», раздел: «Коррекция градации оттенков».

## Выбор метода подключения аппарата к компьютеру

### ● Подключение через проводную локальную сеть

Аппарат можно подключить к компьютеру с помощью маршрутизатора проводной сети. Для подключения аппарата к маршрутизатору проводной сети (или точке доступа) необходимо использовать кабели LAN.

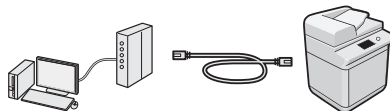

† Убедитесь, что на маршрутизаторе есть свободный порт для подключения аппарата и компьютера.

† Подготовьте кабель LAN типа «витая пара» категории 5 или выше.

### ● Подключение с помощью кабеля USB

Аппарат можно подключить к компьютеру с помощью кабеля USB.

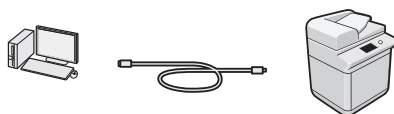

† Убедитесь, что вы используете USB-кабель с указанной маркировкой.



Ru

## Подключение через проводную локальную сеть

### Проверка перед настройкой



### Соединены ли компьютер и маршрутизатор (или концентратор) с помощью кабеля локальной сети?

Для получения дополнительной информации см. руководство с указаниями для используемого сетевого устройства или обратитесь к производителю сетевого устройства.

### Настроены ли параметры сети на компьютере?

Если компьютер не настроен должным образом, подключение через проводную локальную сеть может быть недоступно даже после установки следующих параметров.

### ПРИМЕЧАНИЕ

- В случае подключения к сетевой среде, не имеющей должной системы безопасности, личная информация может быть раскрыта посторонним лицам. Будьте осторожны.
- При подключении по сети LAN в офисе обратитесь к администратору сети.

## Подключение через проводную локальную сеть

- 1 Подключите кабель локальной сети.

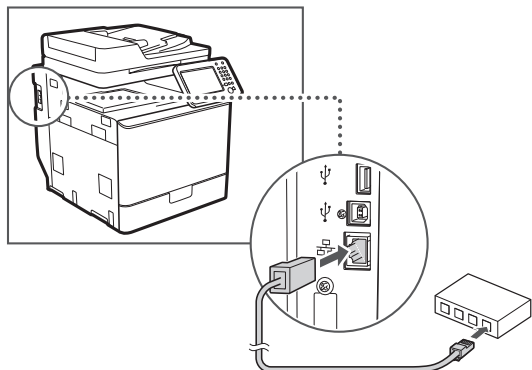

IP-адрес будет автоматически настроен в течение 2 минут. Если требуется установить IP-адрес вручную, см. приведенную ниже информацию.

- ⊕ Электронное руководство пользователя, раздел: «Сеть»  
▶ «Подключение к сети» ▶ «Настройка IP-адреса»

- 2 Установите драйвер и программное обеспечение с User Software and Manuals DVD-ROM (DVD-диск с пользовательским программным обеспечением и руководствами).

- ⊕ См. раздел «Описание процедур установки:» (стр. 137).
- ⊕ Перейдите к разделу «Установка формата и типа бумаги» (стр. 136).

## Подключение с помощью кабеля USB

Подключите USB-кабель после установки драйверов MF.

### ПРИМЕЧАНИЕ

- При подключении USB-кабеля перед установкой драйверов MF см. «Руководство по установке драйверов MF».

- 1 Установите драйвер и программное обеспечение с User Software and Manuals DVD-ROM (DVD-диск с пользовательским программным обеспечением и руководствами).

- ⊕ См. раздел «Описание процедур установки:» (стр. 137).

- 2 Подключите кабель USB.

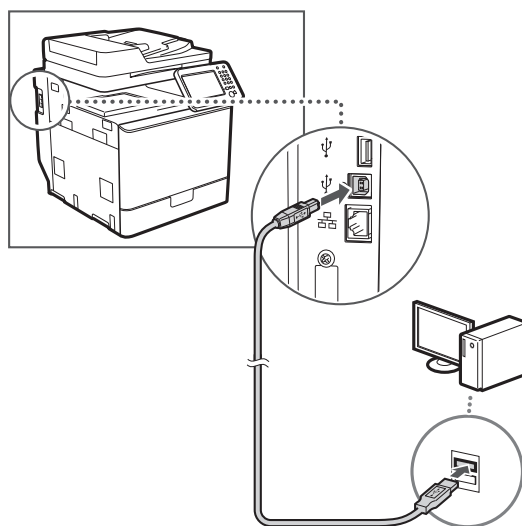

- ⊕ Перейдите к разделу «Установка формата и типа бумаги» (стр. 136).

## Установка формата и типа бумаги

Следуя указаниям на экране, настройте формат и тип бумаги. Для получения дополнительной информации см. документ «Электронное руководство пользователя».

- ⊕ Электронное руководство пользователя, раздел: «Основные операции» ▶ «Загрузка бумаги» ▶ «Определение формата и типа бумаги»

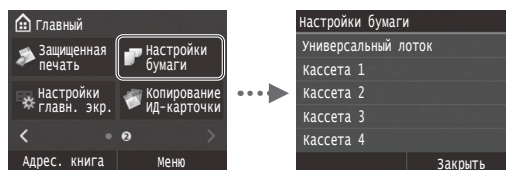

## Указание начальных параметров факса и подсоединение телефонного кабеля

### 1 Укажите начальные параметры факса.

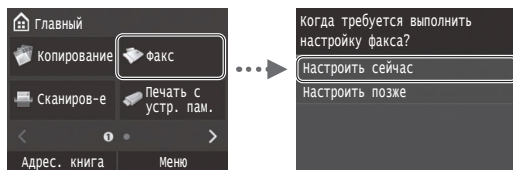

Инструкции по указанию номера факса, имени аппарата и режима приема см. в документе «Справочник по настройке факса». Дополнительные сведения о режиме приема см. в документе «Электронное руководство пользователя».

- ⊕ Электронное руководство пользователя, раздел:
  - ▶ «Настройка исходных параметров для функций факса»
  - ▶ «Определение используемого режима приема факса»

#### Использование имени пользователя

При отправке документа зарегистрированные сведения об отправителе печатаются на документе, который получает адресат.

### 2 Подключите телефонный кабель.

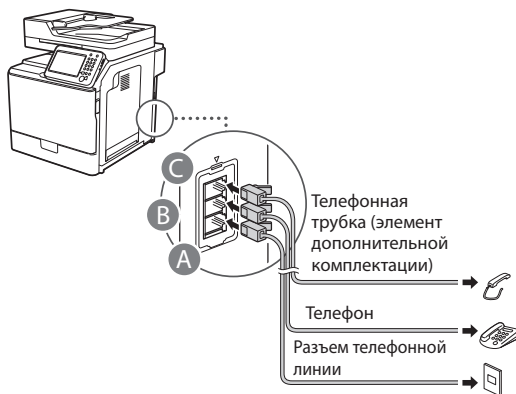

Если на дисплее отображается сообщение <Подключение телефонной линии >, подсоедините телефонный кабель, как указано на рисунке.

- ⊕ Электронное руководство пользователя, раздел: «Факс»
  - ▶ «Настройка исходных параметров для функций факса»
  - ▶ «Подключение телефонной линии»

#### При установке дополнительной телефонной трубки:

Подробнее см. в руководстве, входящем в комплект телефонной трубки.

\* В зависимости от страны или региона в комплект поставки этого устройства может входить телефонный кабель.

### 3 Закройте раздел «Справочник по настройке факса» и перезагрузите аппарат.



Выключите аппарат и подождите как минимум 10 секунд, прежде чем включить его снова. Типы телефонных линий не определяются автоматически. См. «Электронное руководство пользователя», чтобы настроить телефонную линию вручную.

- ⊕ Электронное руководство пользователя, раздел:
  - «Список меню настройки» ▶ «Настройки факса» ▶ «Основные настройки» ▶ «Выбрать тип линии»

## Описание процедур установки:

Установите драйвер и программное обеспечение с User Software and Manuals DVD-ROM (DVD-диск с пользовательским программным обеспечением и руководствами). Подробнее о порядке установки см. в документе «Руководство по установке драйверов MF».

† Драйвер также можно загрузить на веб-сайте Canon.

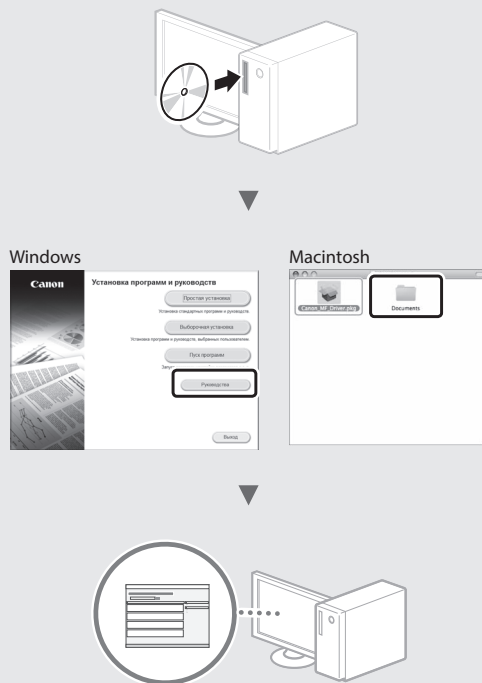

#### Для пользователей Macintosh:

На DVD-диске, входящем в комплект поставки этого устройства, может не оказаться драйвера для MacOS. Это зависит от даты приобретения аппарата. Вы можете найти и загрузить необходимый драйвер на главной странице сайта Canon. Подробную информацию об установке и использовании драйвера см. в документе «Руководство по установке драйверов MF», входящем в комплект аппарата.

Данный аппарат предоставляет различные функции. Ниже представлен обзор основных функций, которые можно использовать повседневно.

### Копирование

#### Копии с увеличением/уменьшением

Увеличение или уменьшение документов стандартного формата для копирования на бумаге стандартного формата или указание коэффициента копирования в процентах.

#### 2-стороннее копирование

Копирование односторонних документов на обеих сторонах бумаги.

#### Сортировка

Можно рассортировать копии по комплектам в порядке следования страниц.

#### Уменьшенный макет

Можно уменьшить несколько документов, чтобы копировать их на одном листе.



#### Копирование удостоверения

Возможность копирования 2-сторонней карточки на одной стороне листа.

### Факс

#### Отправка документов непосредственно с компьютера (факсимильная связь с помощью компьютера)

Помимо стандартных способов отправки и приема факсов можно использовать функцию факсимильной связи с помощью компьютера.

#### Отправка

Можно зарегистрировать адресаты факсов в адресной книге. Существует несколько способов указания адресатов, позволяющих быстро и просто отправить документы.

- Поиск адресата
- Список избранного
- Кодированный набор
- Группа адресатов
- Сервер LDAP
- Указание из журнала отправки
- Последовательная передача

### Прием

● Прием в память  
Принятые документы можно сохранять в памяти. Сохраненные документы можно в любое время распечатать или удалить, если они более не требуются.

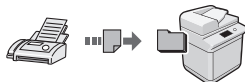

#### Удаленный прием

При наличии подключенного внешнего телефона можно немедленно переключиться в режим приема факсов во время телефонного вызова путем ввода идентификатора приема факса с помощью цифровых кнопок телефона.

### Печать

#### Печать с увеличением/уменьшением

#### 2-сторонняя печать

#### Уменьшенный макет

Можно уменьшить несколько документов, чтобы напечатать их на одном листе.



#### Печать брошюр

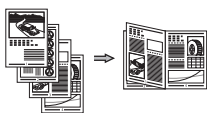

#### Печать плакатов

#### Печать водяных знаков

#### Просмотр предварительного изображения перед печатью

#### Выбор «профиля»

### Настройки сети

Данный аппарат оборудован сетевым интерфейсом, с помощью которого можно быстро создать сетевое окружение. Этот интерфейс позволяет печатать документы, использовать функцию факсимильной связи с помощью компьютера и выполнять сетевое сканирование со всех компьютеров, подключенных к данному аппарату. Возможность использования данного аппарата в качестве офисного аппарата с общим доступом помогает повысить эффективность работы.

### Сканирование

#### Сохранение документов с помощью панели управления аппарата

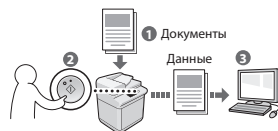

#### Сохранение документов с помощью операций на компьютере

- Сканирование из приложения
- Сканирование с использованием драйвера WIA\*



#### Сохранение на запоминающем устройстве USB

Отсканированные документы можно сохранить на запоминающем устройстве USB, подключенном к аппарату.

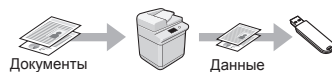

#### Отправка отсканированных документов по электронной почте

Можно отправить отсканированные документы в приложение электронной почты.



#### Отправка отсканированных документов на файловый сервер

Можно отправить отсканированные документы на файловый сервер.



### Удаленный ИП

Теперь вы можете проверять состояние аппарата с компьютеров в сети. Кроме того, через сеть можно выполнять доступ к аппарату, управлять заданиями и указывать различные настройки.

\* Только для Windows XP/Vista/7/8/8.1

## Устранение замятия бумаги

Если отображается этот экран, в устройстве подачи или внутри аппарата произошло замятие бумаги. Удалите смятый документ или бумагу, следуя процедуре, отображаемой на экране. В этом руководстве описаны только области, в которых может возникнуть замятие бумаги. Подробнее о каждой функции см. в документе «Электронное руководство пользователя».

### ПРИМЕЧАНИЕ

- В зависимости от устройства количество лотков для бумаги будет разным.

Замята бумага.

Нажмите [далее] для отображения шагов.

Далее

### Податчик

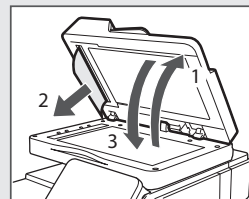
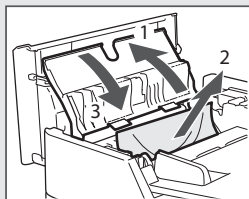
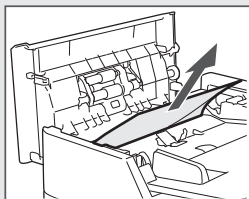

### Внутри аппарата

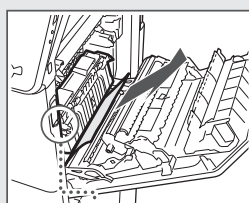
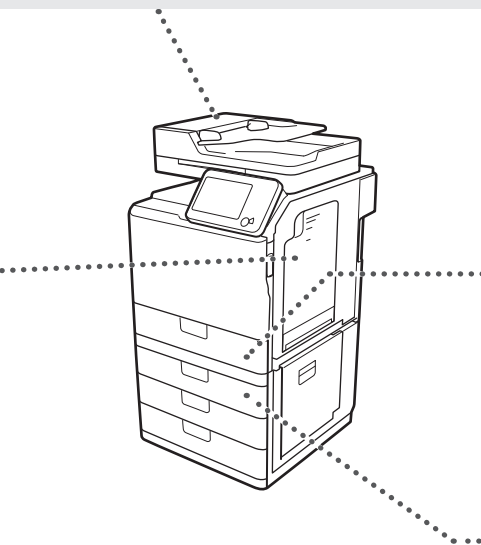
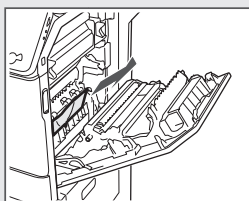
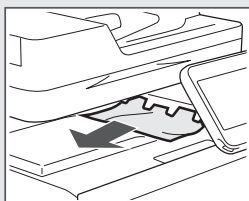
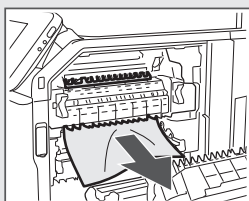
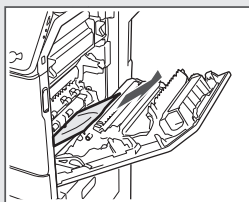

### Лоток для бумаги 1

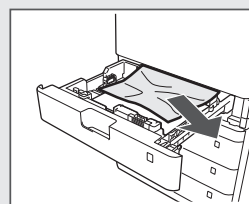

### Лоток для бумаги 2, 3 и 4

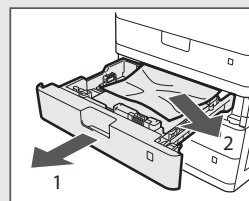
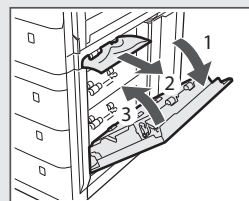

Ru

## Замена картриджа с тонером

Картриджи с тонером являются расходными материалами. Если тонер почти или полностью закончился в процессе выполнения задания, на экране появляется сообщение или могут возникнуть следующие проблемы. Примите соответствующие меры.

### При появлении сообщения

Если тонер почти закончился в процессе выполнения задания, на экране появляется сообщение.

Сообщение	При отображении сообщения на экране	Описание и возможные решения
Низкий уровень <Цвет тонера>* тонера (замена пока не требуется)	Вскоре потребуется заменить картридж с тонером.	Подготовьте новый картридж с тонером указанного цвета. ➔ Электронное руководство пользователя, раздел: «Приложение» ► «Расходные материалы»
<Цвет тонера>* Замените картридж с тонером.	Срок службы картриджа с тонером подошел к концу.	Замените картридж на новый. ➔ Электронное руководство пользователя, раздел: «Процедура замены картриджа с тонером»

\* Вместо <Цвет тонера> будет отображаться черный, желтый, пурпурный или голубой цвет.

## Символы, используемые в данном Руководстве

### **⚠ ПРЕДУПРЕЖДЕНИЕ**

Содержит предупреждение об операциях, которые в случае неправильного выполнения могут привести к травме или гибели людей. Для безопасной эксплуатации аппарата всегда обращайтесь внимание на эти предупреждения.

### **⚠ ВНИМАНИЕ**

Содержит предостережения об операциях, которые в случае неправильного выполнения могут привести к травмам людей. Для безопасной эксплуатации аппарата всегда обращайтесь внимание на эти предостережения.

### **📌 ВАЖНО**

Содержит требования по эксплуатации и ограничения. Внимательно ознакомьтесь с этими положениями в целях надлежащей эксплуатации аппарата и во избежание повреждения аппарата или имущества.

## Клавиши и кнопки, используемые в данном Руководстве

Следующие символы и названия клавиш представляют собой примеры нажимаемых клавиш, используемых в этом руководстве.

- Клавиши панели управления: [Значок цифровой клавиши]  
Пример:
- Сообщения на дисплее: <Укажите адресата.>
- Кнопки и пункты меню, отображаемые на дисплее компьютера: [Preferences] (Настройки)

## Иллюстрации и экраны, используемые в данном руководстве

Внешний вид аппарата может отличаться от представленного на изображениях.

## Важные указания по технике безопасности

Перед началом работы с аппаратом внимательно прочитайте раздел «Важные указания по технике безопасности» в данном руководстве и документе «Электронное руководство пользователя».

Поскольку эти указания предназначены для предотвращения материального ущерба или травмирования пользователя и других лиц, обязательно обращайте внимание на эти указания и требования к эксплуатации.

Помните, что вы несете ответственность за любой ущерб, возникший вследствие невыполнения описанных в данном документе указаний, ненадлежащего использования устройства либо любого ремонта или изменений, произведенных не сертифицированным техническим специалистом Canon.

## Установка

### **⚠ ПРЕДУПРЕЖДЕНИЕ**

- Не устанавливайте аппарат рядом с легковоспламеняющимися веществами, такими как спиртосодержащие продукты или разбавители краски. Контакт этих веществ с электрическими компонентами внутри аппарата может стать причиной воспламенения этих веществ и, как результат, пожара или увеличения риска поражения электрическим током.
- Не помещайте на аппарат браслеты и другие металлические предметы или емкости с водой. Контакт посторонних веществ с электрическими компонентами внутри аппарата может стать причиной возгорания или поражения электрическим током. В случае попадания этих веществ внутрь аппарата немедленно выключите питание аппарата и обратитесь к местному дилеру Canon.
- Не используйте данный аппарат рядом с любым медицинским оборудованием. Радиоволны, излучаемые данным аппаратом, могут создавать помехи для работы данного медицинского оборудования, что может привести к несчастному случаю с тяжкими последствиями.

### **⚠ ВНИМАНИЕ**

- Не устанавливайте аппарат в описанных ниже местах. Несоблюдение этого требования может привести к травме, пожару или поражению электрическим током.
  - Неустойчивая поверхность
  - Место, подверженное чрезмерной вибрации
  - Место, в котором вентиляционные отверстия будут закрыты (слишком близко к стене, на кровати или ковре с длинным ворсом или других похожих предметах)
  - Влажное или запыленное помещение.
  - Место, подверженное воздействию прямого солнечного света, или на улице
  - Место, подверженное воздействию высоких температур.
  - Место вблизи открытого огня.
  - Помещение без должной вентиляции
- В процессе работы данного аппарата выделяется озон, но он не оказывает влияния на организм человека. Однако, если планируется долгая непрерывная работа аппарата, убедитесь, что место установки хорошо вентилируется.
- Не подсоединяйте к данному аппарату несертифицированные кабели. Несоблюдение этого требования может привести к пожару или поражению электрическим током.
- Устройства с жестким диском могут работать неправильно на высоте около 3 000 метров и больше над уровнем моря.

## Источник питания

### **⚠ ПРЕДУПРЕЖДЕНИЕ**

- Используйте только тот источник питания, который отвечает требованиям к напряжению. Несоблюдение этого правила может стать причиной возгорания или поражения электрическим током.
- Аппарат должен быть подключен с помощью предоставленного шнура питания к разъему заземленной розетки.
- Не используйте другие шнуры питания, кроме шнура, входящего в комплект принтера – это может стать причиной возгорания или поражения электрическим током.
- Шнур, входящий в комплект принтера, предназначен для данного аппарата. Не подсоединяйте этот шнур к другим устройствам.
- Не модифицируйте и не сгибайте шнур питания, а также сильно не растягивайте его. Не ставьте тяжелые предметы на шнур питания. Повреждение шнура питания может привести к пожару или поражению электрическим током.
- Не вставляйте штепсель шнура питания в розетку и не извлекайте его мокрыми руками – это может привести к поражению электрическим током.
- Не используйте удлинительные шнуры или удлинители с несколькими розетками с данным аппаратом. Несоблюдение этого требования может привести к пожару или поражению электрическим током.
- Не сворачивайте шнур питания и не завязывайте его узлом – это может стать причиной возгорания или поражения электрическим током.
- Вставляйте штепсель шнура питания в розетку сети переменного тока полностью. Невыполнение этого правила может стать причиной возгорания или поражения электрическим током.
- Полностью отсоединяйте штепсель шнура питания от розетки во время грозы. Несоблюдение этого требования может привести к пожару, поражению электрическим током или выходу аппарата из строя.

### **⚠ ВНИМАНИЕ**

- Установите данный аппарат рядом с розеткой и оставьте достаточно места для того, чтобы его можно было легко отключить в случае экстренной ситуации.

## Обращение с аппаратом

### **⚠ ПРЕДУПРЕЖДЕНИЕ**

- Не разбирайте аппарат и не пытайтесь что-либо изменить в его устройстве. Некоторые компоненты внутри аппарата сильно нагреваются или находятся под высоким напряжением, что может стать причиной возгорания или поражения электрическим током.
- Не разрешайте детям прикасаться к шнуру питания и кабелям, а также внутренним или электрическим компонентам или играть с ними. Это может привести к получению серьезных травм.
- Если аппарат издает необычный шум, выделяет непривычный запах или дым или чрезмерно нагревается, обратитесь к уполномоченному дилеру Canon. Продолжение эксплуатации в таких условиях может стать причиной возгорания или поражения электрическим током.
- Не распыляйте вблизи аппарата легковоспламеняющиеся вещества. Контакт легковоспламеняющихся веществ с электрическими компонентами внутри аппарата может стать причиной возгорания или поражения электрическим током.

## Название изделия

В целях безопасности изделие должно быть зарегистрировано. В некоторых странах распространения изделия вместо оригинального названия могут быть зарегистрированы следующие названия, указанные в круглых скобках:  
 imageRUNNER C1335iF (F165900)  
 imageRUNNER C1325iF (F165900)  
 imageRUNNER C1325iFC (F165900)

## Юридические ограничения на использование изделия и изображений

Использование приобретенного вами изделия для сканирования, печати или воспроизведения определенных документов иными способами, а также использование изображений, полученных в результате сканирования, печати или воспроизведения другим способом при помощи приобретенного вами изделия, может быть запрещено законом и может повлечь за собой уголовную и/или гражданскую ответственность. Неполный список таких документов приведен ниже. Этот список предназначен для использования только в качестве ориентира. При возникновении сомнений в законности использования данного изделия для сканирования, печати или воспроизведения иным способом какого-либо документа и/или использования изображений, полученных в результате сканирования, печати или воспроизведения другим способом, заранее обратитесь за консультацией к юристу.

- Бумажные деньги
- Дорожные чеки
- Платежные поручения
- Продовольственные талоны
- Депозитные сертификаты
- Паспорта
- Почтовые марки (погашенные или непогашенные)
- Иммиграционные документы
- Идентификационные карточки или знаки отличия
- Внутренние марки гербового сбора (погашенные или непогашенные)
- Некоторые документы на обслуживание или переводные векселя
- Облигации или другие долговые сертификаты
- Чеки или переводные векселя, выданные государственными учреждениями
- Акции
- Автомобильные права и документы, удостоверяющие права собственности
- Произведения, охраняемые законами об авторском праве/Произведения искусства, запрещенные для воспроизведения без разрешения обладателя авторских прав

При разработке руководств для данного аппарата были приложены значительные усилия для исключения неточностей и упущений. Тем не менее, наши изделия постоянно обновляются. Для получения точной информации обращайтесь в корпорацию Canon.

## ВНИМАНИЕ

- В целях безопасности отсоединяйте шнур питания от электросети, если устройство не используется долгое время.
- Будьте внимательны при открытии и закрытии крышек, чтобы не травмировать руки.
- Избегайте контакта рук и одежды с валиками в области вывода. Попадание рук или одежды между валиками может привести к получению травмы.
- В процессе и сразу же после работы внутренние компоненты и область вокруг выводного лотка аппарата являются очень горячими. Не прикасайтесь к этим областям, чтобы не получить ожоги. Кроме того, отпечатанная бумага сразу после вывода может быть горячей, поэтому обращайтесь с ней внимательно. В противном случае можно получить ожоги.

## Техническое обслуживание и осмотры

### ПРЕДУПРЕЖДЕНИЕ

- Выключайте аппарат и отсоединяйте шнур питания от розетки перед очисткой. Невыполнение этого правила может стать причиной возгорания или поражения электрическим током.
- Периодически извлекайте штепсель шнура питания из розетки и прочищайте зону вокруг оснований металлических контактов штепселя и розетки сухой тканью, чтобы полностью удалить пыль и грязь. Пыль, осевшая на влажной поверхности, может стать причиной короткого замыкания или пожара.
- Для очистки аппарата используйте влажную хорошо отжатую ткань. Смачивать ткань для очистки необходимо только в воде. Не используйте спирт, бензин, растворители краски и другие легковоспламеняющиеся вещества. Контакт этих веществ с электрическими компонентами внутри аппарата может стать причиной возгорания или поражения электрическим током.
- Регулярно проверяйте отсутствие повреждений шнура питания и штепселя. Проверяйте отсутствие коррозии, механической деформации, царапин, трещин или чрезмерного нагревания аппарата. Использование оборудования, которое не обслуживается должным образом, может привести к пожару или поражению электрическим током.

## Расходные материалы

### ПРЕДУПРЕЖДЕНИЕ

- Не бросайте отработанные картриджи с тонером в открытый огонь. Это может привести к их воспламенению и, как следствие, к получению ожогов или возникновению пожара.
- При случайном рассыпании тонера осторожно вытрите тонер мягкой влажной тканью, не вдыхая его. Не используйте пылесос для очистки просыпанного тонера. В противном случае возможно повреждение пылесоса или взрыв пыли, вызванный статическим зарядом.

## ВНИМАНИЕ

- Храните картриджи с тонером и другие расходные материалы в местах, недоступных для детей. В случае проглатывания тонера немедленно обратитесь к врачу или в токсикологический центр.
- Не пытайтесь разбирать картридж с тонером. Тонер может просыпаться и попасть в глаза или рот. При попадании тонера в глаза или рот немедленно промойте их холодной водой и обратитесь к врачу.
- Если из картриджа просыпался тонер, старайтесь не вдыхать его и избегайте его контакта с кожей. При попадании тонера на кожу сразу же смойте его водой с мылом. В случае вдыхания тонера или возникновения кожного раздражения из-за контакта с тонером немедленно обратитесь к врачу или в токсикологический центр.

## Другое

### ПРЕДУПРЕЖДЕНИЕ

- При использовании кардиостимулятора: Аппарат создает слабое магнитное поле. Если вы чувствуете дискомфорт во время работы с аппаратом, отойдите подальше от аппарата и немедленно проконсультируйтесь с врачом.

Для заметок 

Ru

## Посібники з комплекту постачання

### ① Початок роботи (цей посібник)

Спочатку прочитайте цей посібник. У цьому посібнику описана процедура встановлення апарата, налаштування параметрів і попередження. Обов'язково прочитайте цей посібник перед використанням апарата.

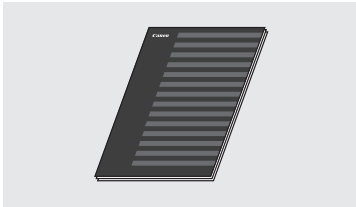

### ② MF Driver Installation Guide (Посібник зі встановлення драйвера MF) (User Software and Manuals DVD-ROM (DVD-диск із посібниками та програмним забезпеченням користувача)):

Далі ознайомтеся з цим посібником. У цьому посібнику описана процедура встановлення програмного забезпечення.



### ③ Електронний посібник (User Software and Manuals DVD-ROM (DVD-диск із посібниками та програмним забезпеченням користувача)):

Прочитайте розділ із потрібною інформацією. Електронний посібник розділений на категорії для легкого пошуку потрібної інформації.



### Перегляд Електронного посібника з DVD-диска

- 1 Вставте User Software and Manuals DVD-ROM (DVD-диск із посібниками та програмним забезпеченням користувача) у пристрій для зчитування DVD-дисків комп'ютера.
- 2 Виберіть елемент [Manuals] (Посібники).
- 3 Виберіть елемент [e-Manual] (Електронний посібник).

† Залежно від операційної системи, що використовується, відобразиться повідомлення про забезпечення захисту.

† Якщо диск User Software and Manuals DVD-ROM (DVD-диск із посібниками та програмним забезпеченням користувача) вже вставлено в дисковод комп'ютера, але елемент [Manuals] (Посібники) не відобразився, витягніть DVD-диск і повторно вставте його.

## Переміщення між пунктами меню та спосіб вводу тексту

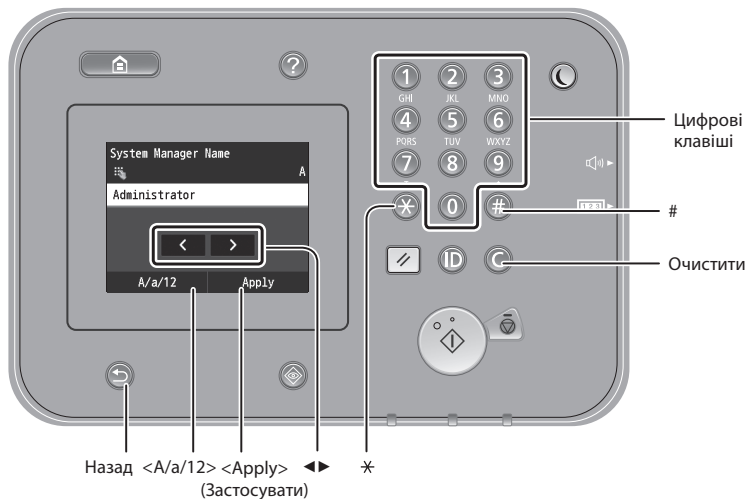

### Переміщення пунктами меню

#### Вибір елемента

Торкніться елемента, щоб вибрати його.

Натисніть клавішу , щоб повернутися до попереднього екрана.

#### Настроювання підтвердження

Торкніться елемента.

Торкніться кнопки <Apply> (Застосувати) після її появи.

### Спосіб введення тексту

#### Зміна режиму вводу

Торкніться кнопки <A/a/12>, щоб змінити режим вводу. Щоб змінити режим вводу, можна також натиснути клавішу .

Режим вводу	Доступні літери
<A>	Великі літери алфавіту та знаки
<a>	Малі літери алфавіту та знаки
<12>	Цифри

#### Введення тексту, знаків і цифр

Введіть дані за допомогою цифрових клавіш або клавіші .

#### Переміщення курсора (введення пробілу)

Торкніться місця, куди потрібно перемістити курсор. Щоб додати пробіл, перемістіть курсор на кінець тексту, а потім торкніться кнопки .

#### Видалення символів

Символи можна видалити за допомогою клавіші . Якщо натиснути й утримувати клавішу , буде видалено всі символи.

	Режим вводу: <A>	Режим вводу: <a>	Режим вводу: <12>
①	@ . - _ /		1
②	ABC	abc	2
③	DEF	def	3
④	GHI	ghi	4
⑤	JKL	jkl	5
⑥	MNO	mno	6
⑦	PQRS	pqrs	7
⑧	TUV	tuv	8
⑨	WXYZ	wxyz	9
⑩	(не доступно)		0
#	(пробіл) - . * # ! " , ; ^ ` _ = /   ' ? \$ @ % & + \ ^ ( ) [ ] { } < >		(не доступно)

## Підключення шнура живлення й увімкнення живлення

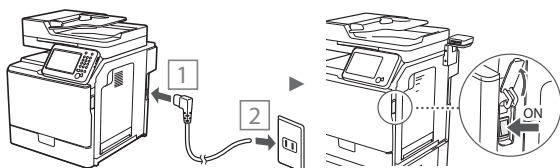
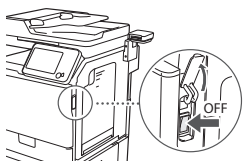

На цьому етапі не підключайте кабель USB. Підключіть його під час встановлення програмного забезпечення.

## Установлення початкових параметрів

Дотримуйтесь інструкцій на екрані, а також укажіть мову, регіон, дату та час. Інформацію про переміщення між пунктами меню та ввід цифр див. у розділі «Переміщення між пунктами меню та спосіб вводу тексту» (стор. 144). Можна також вибрати або скасувати виконання корекції кольорів. Докладніше про те, як виконувати корекцію кольорів, див. в Електронному посібнику.

Розділи в Електронному посібнику: «Обслуговування»  
► «Експлуатація та покращення якості друку»  
► «Коригування градації»

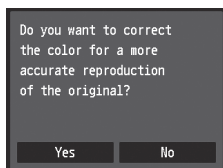
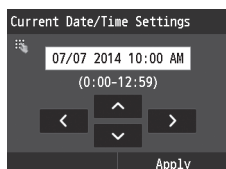

### ПРИМІТКА

- Якщо на останньому екрані, відображеному вище, вибрати варіант <No> (Ні), корекцію кольорів можна розпочати у зручний для вас час. Ознайомтеся з інформацією в розділі «Коригування градації» цього Електронного посібника.

## Вибір способу підключення апарата до комп'ютера

### Підключення через дротову локальну мережу

Апарат можна підключити до комп'ютера через дротовий маршрутизатор. Для підключення апарата до дротового маршрутизатора (точки доступу) використовуйте кабелі LAN.

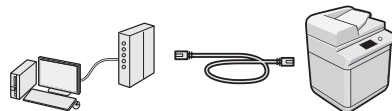

† Переконайтеся, що на маршрутизаторі є вільний порт для підключення апарата й комп'ютера.

† Підготуйте кабель LAN типу «кручена пара» категорії 5 або вищої.

### Підключення через кабель USB

Апарат можна підключити до комп'ютера через кабель USB.

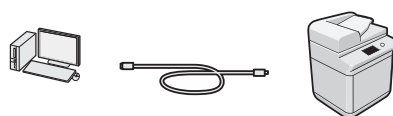

† Переконайтеся, що кабель USB містить наведену нижче позначку.



## Підключення через дротову локальну мережу

Uk

### Перевірка перед налаштуванням



### Чи комп'ютер і маршрутизатор (або концентратор) належним чином підключено за допомогою кабелю LAN?

Для отримання додаткової інформації ознайомтеся із супровідним посібником з експлуатації мережевого пристрою або зверніться до виробника.

### Чи завершено налаштування параметрів мережі на комп'ютері?

Якщо комп'ютер налаштовано неправильно, можливо, не вдасться встановити підключення до бездротової локальної мережі навіть після встановлення описаних нижче налаштувань.

### ПРИМІТКА

- Після вашого підключення до мережевого середовища без надійного захисту сторонні особи можуть отримати доступ до вашої особистої інформації. Будьте обережні.
- У разі встановлення підключення до локальної мережі в офісі зверніться до адміністратора мережі.

## Підключення через дротову локальну мережу

- 1 Підключіть кабель локальної мережі.

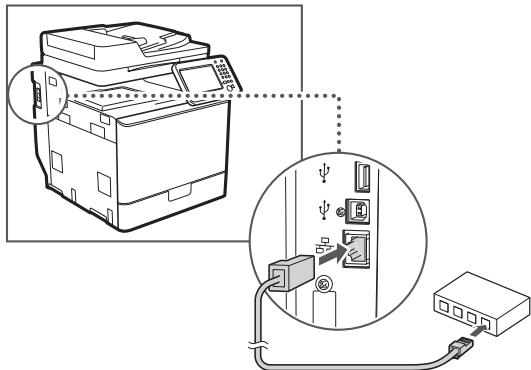

IP-адресу буде автоматично налаштовано через 2 хвилини. Якщо необхідно встановити IP-адресу вручну, див. зазначені нижче розділи.

- Розділи в Електронному посібнику: «Мережа» ► «Підключення до мережі» ► «Настроювання IP-адрес»

- 2 Інсталюйте драйвер і програмне забезпечення, використовуючи User Software and Manuals DVD-ROM (DVD-диск із посібниками та програмним забезпеченням користувача).

- Див. розділ «Докладна інформація про інсталяцію» (стор. 147).
- Перейдіть до кроку «Установлення формату та типу паперу» (стор. 146).

## Підключення через кабель USB

Після інсталяції драйверів MF підключіть кабель USB.

### ПРИМІТКА

- Якщо кабель USB підключено, але драйвери MF не інсталювано, див. MF Driver Installation Guide (Посібник зі встановлення драйвера MF).

- 1 Інсталюйте драйвер і програмне забезпечення, використовуючи User Software and Manuals DVD-ROM (DVD-диск із посібниками та програмним забезпеченням користувача).

- Див. розділ «Докладна інформація про інсталяцію» (стор. 147).

- 2 Підключіть кабель USB.

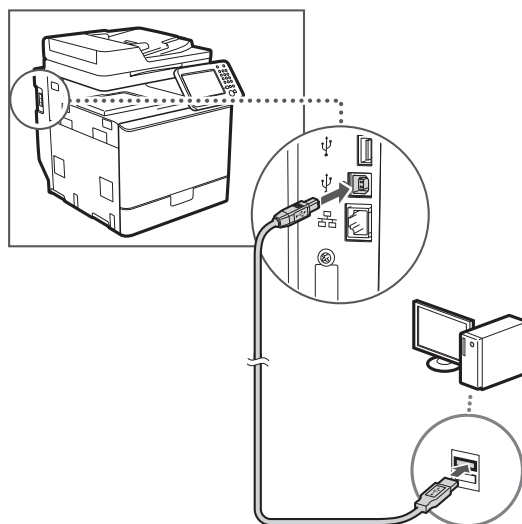

- Перейдіть до кроку «Установлення формату та типу паперу» (стор. 146).

## Установлення формату та типу паперу

Установіть тип і формат паперу, дотримуючись інструкцій, що відображаються на екрані. Докладну інформацію див. в Електронному посібнику.

- Розділи в Електронному посібнику: «Основні операції» ► «Завантаження паперу» ► «Установлення формату та типу паперу»

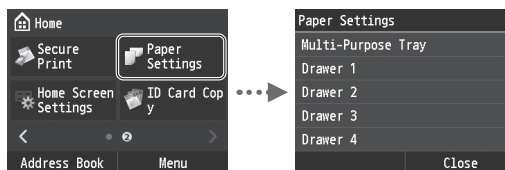

## Зазначення початкових параметрів факсу та підключення телефонного кабелю

### 1 Укажіть початкові параметри факсу.

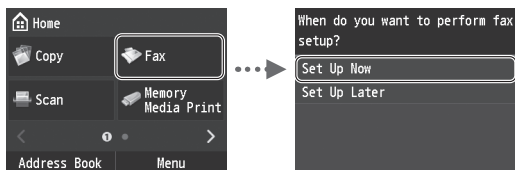

Виконуйте інструкції, зазначені в «Посібнику з налаштування факсу», щоб указати номер факсу, ім'я приладу та режим отримання. Докладнішу інформацію про режим отримання наведено в Електронному посібнику.

- Розділи в Електронному посібнику: «Факс» ► «Налаштування початкових параметрів факсу» ► «Вибір режиму отримання факсів»

#### Використання імені користувача

Під час надсилання документа зареєстровані відомості про відправника друкуються на факсимальному повідомленні одержувача.

### 2 Підключіть телефонний кабель.

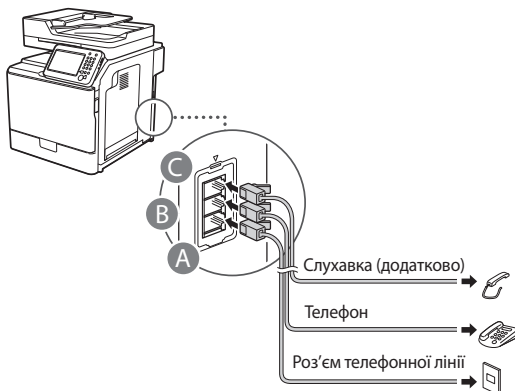

Коли на дисплеї з'являється повідомлення <Connect Telephone Line> (Підключіть телефонну лінію), підключіть телефонний кабель так, як зображено на малюнку.

- Розділи в Електронному посібнику: «Факс» ► «Налаштування початкових параметрів факсу» ► «Підключення телефонної лінії»

#### Підключення додаткової слухавки:

Для отримання докладної інформації див. посібник з комплекту постачання слухавки.

\* Залежно від країни чи регіону придбання апарату до комплекту постачання може входити телефонний кабель.

### 3 Вийдіть із режиму перегляду посібника з налаштування факсу та перезапустіть апарат.

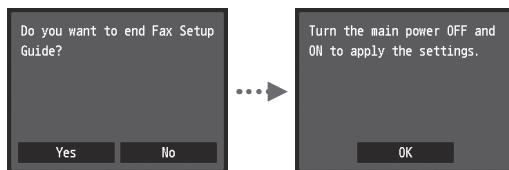

Вимкніть апарат і почекайте принаймні 10 секунд, перш ніж увімкнути його знову. Типи телефонних ліній не визначаються автоматично. Перегляньте Електронний посібник і настройте телефонну лінію вручну.

- Розділи в Електронному посібнику: «Setting Menu List» ► «Fax Settings» ► «Basic Settings» ► «Select Line Type»

## Докладна інформація про інсталяцію:

Інсталюйте драйвер і програмне забезпечення, використовуючи User Software and Manuals DVD-ROM (DVD-диск із посібниками та програмним забезпеченням користувача). Для отримання докладної інформації про процедуру інсталяції див. MF Driver Installation Guide (Посібник зі встановлення драйвера MF).

† Драйвер можна також завантажити на веб-сайті Canon.

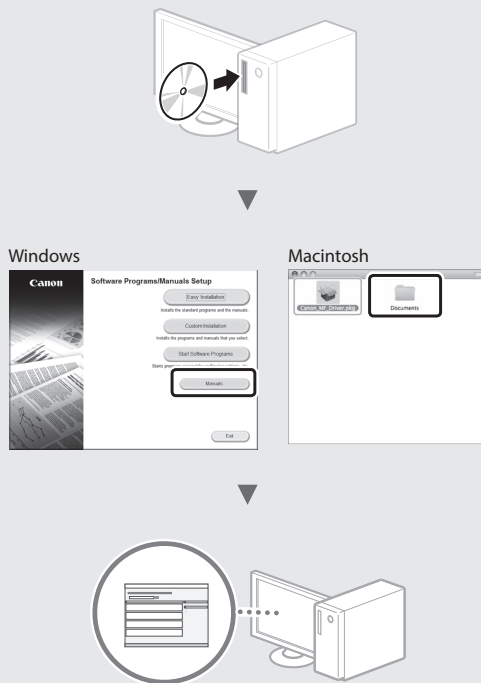

## Інформація для користувачів ОС Macintosh:

DVD-диск, що входить до комплекту постачання цього апарату, може не містити драйвер принтера для ОС Mac OS. Це залежить від дати придбання апарату. Відшукайте та завантажте потрібний драйвер на домашній сторінці веб-сайту Canon. Докладну інформацію про інсталяцію або використання драйвера див. у посібнику MF Driver Installation Guide (Посібник зі встановлення драйвера MF), який входить до комплекту постачання.

На цьому апараті можна виконувати різні дії. Нижче наведено огляд основних функцій, які можна використовувати щоденно.

### Копіювання

#### Збільшення або зменшення копій

Можна збільшувати або зменшувати документи стандартного формату, щоб отримувати їхні копії на папері стандартного формату або зазначити коефіцієнт масштабування копії у відсотках.

#### Двостороннє копіювання

Можна копіювати односторонні документи та друкувати їх на обох сторонах аркуша.

#### Сортування

Копії можна сортувати по комплектах у порядку розташування сторінок.

#### Зменшений макет

Можна зменшити кілька документів, щоб скопіювати їх і надрукувати на одному аркуші.



#### Копіювання посвідчення

Можна скопіювати двосторонню картку та надрукувати її на одній стороні аркуша паперу.

### Факс

#### Надсилання документа безпосередньо з комп'ютера (факсимільний зв'язок за допомогою комп'ютера)

Окрім звичайного режиму надсилання та отримання факсів можна використовувати факсимільний зв'язок за допомогою комп'ютера.

#### Надсилання

В адресній книзі можна реєструвати одержувачів факсів. Зареєструвати адресатів можна кількома способами, що дасть змогу надіслати документи швидко та зручно.

- Пошук адресата
- Список пріоритетних контактів
- Кодовий набір
- Група адресатів
- Сервер LDAP
- Вибір із журналу надісланих документів
- Послідовна розсилка

### Отримання

• Отримання в пам'ять  
Отримані документи можна зберігати в пам'яті. Збережені документи можна будь-коли роздрукувати, а непотрібні – видалити.

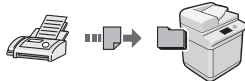

• Віддалене отримання  
Якщо підключено зовнішній телефон, можна відразу перемкнути апарат на режим отримання факсу, набравши ідентифікаційний номер отримання факсу за допомогою кнопок набору під час отримання дзвінка.

### Друк

#### Друк зі збільшенням або зменшенням

#### Двосторонній друк

#### Зменшений макет

Можна зменшити кілька документів, щоб надрукувати їх на одному аркуші.



#### Друк брошури

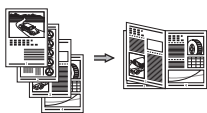

#### Друк плакатів

#### Друк водяних знаків

#### Попередній перегляд перед виконанням друку

#### Вибір «профілю»

### Параметри мережі

Цей апарат обладнаний мережним інтерфейсом, який дає змогу швидко настроїти мережне середовище. Можна друкувати документи, використовувати факсимільний зв'язок за допомогою комп'ютера і сканувати через мережу документи, збережені на будь-якому комп'ютері, підключеному до апарата. Спільне використання апарата в офісі сприяє підвищенню ефективності роботи.

### Сканування

#### Збереження документів за допомогою панелі керування апарата



#### Збереження документів за допомогою комп'ютера

- Сканування із програми
- Сканування за допомогою драйвера WIA\*

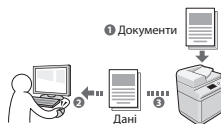

#### Збереження в пам'яті USB

Відскановані документи можна зберігати в пам'яті USB, яку підключено до апарата.

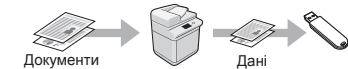

#### Надсилання відсканованих документів електронною поштою

Відскановані документи можна надіслати до програми електронної пошти.

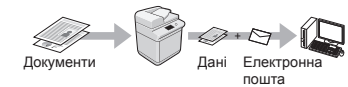

#### Надсилання відсканованих документів на файловий сервер

Відскановані документи можна надіслати на файловий сервер.

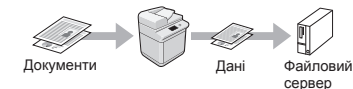

#### Remote UI (Інтерфейс віддаленого користувача)

Дізнатися про стан апарата можна за допомогою комп'ютерів, підключених до мережі. Через мережу можна отримати доступ до апарата та його завдань, а також встановлювати різні параметри.

\* Лише для ОС Windows XP/Vista/7/8/8.1

## Усунення зминання паперу

Якщо з'явився наведений нижче екран, у пристрої подавання паперу або в апараті сталося зминання паперу. Виконуючи відображені на екрані вказівки, вийміть зім'ятий документ або папір. У цьому посібнику зазначені тільки області, де трапляється зминання паперу. Докладну інформацію про кожну функцію наведено в Електронному посібнику.

### ПРИМІТКА

- Залежно від моделі апарата кількість шухляд для паперу може відрізнятися.

 Paper jammed.

Press [Next] to display the steps.

Next

### Пристрій подавання

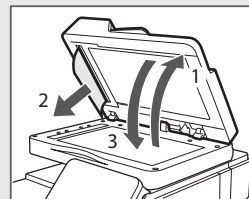
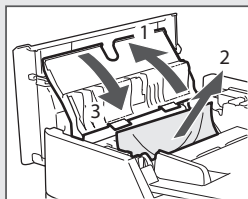
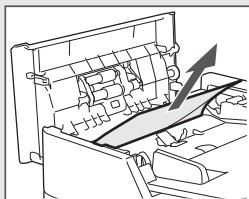

### Внутрішні частини апарата

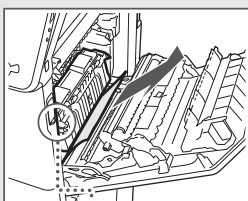
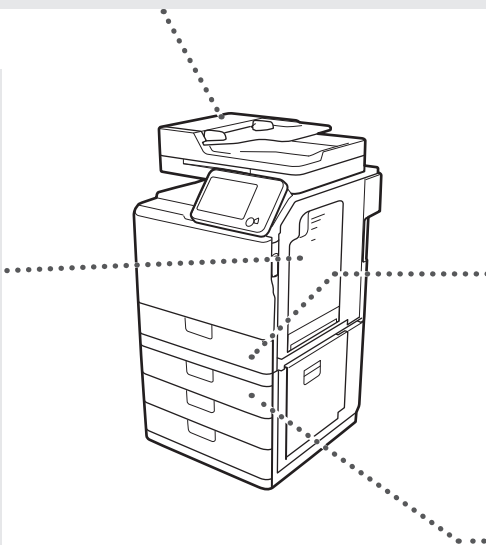
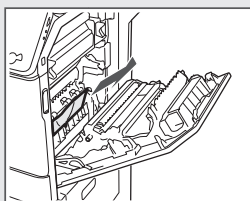
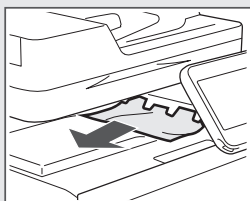
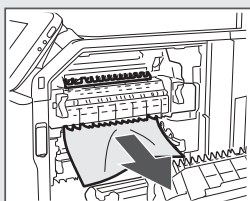
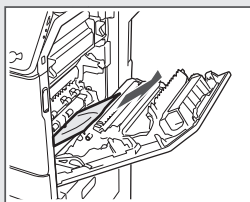

### Шухляда для паперу 1

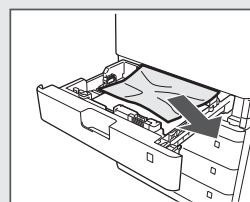

### Шухляда для паперу 2, 3 і 4

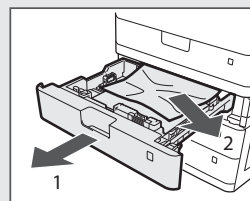
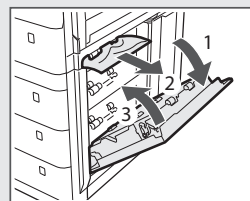

Uk

## Заміна картриджа з тонером

Картриджі з тонером є витратними матеріалами. Якщо під час друку завдання тонер повністю чи майже закінчується, на екрані відображається повідомлення або виникають описані нижче помилки. У такому разі слід вжити відповідних заходів.

### Поява повідомлення

Якщо під час друку завдання тонер майже закінчиться, на екрані з'явиться повідомлення.

Повідомлення	Відображення повідомлення на екрані	Опис проблеми та інструкції щодо її вирішення
<Toner Color>* Toner Low (Replacement Not Yet Needed) (<Колір тонера>*: низький рівень тонера (немає потреби виконувати заміну))	Коли картридж із тонером потрібно замінити найближчим часом.	Заздалегідь підготуйте для заміни новий картридж із тонером зазначеного кольору. ➔ Розділи в Електронному посібнику: «Додаток» ► «Витратні матеріали»
<Toner Color>* Replace toner cartridge. (<Колір тонера>*: замініть картридж із тонером)	Коли вичерпано ресурс картриджа з тонером.	Замініть наявний картридж на новий. ➔ Розділ в Електронному посібнику: «Процедура заміни картриджів із тонером»

\* Замість <Toner Color> (Колір тонера) відобразатиметься чорний, жовтий, пурпуровий або блакитний тонер.

## Символи, що використовуються в цьому посібнику

### ⚠ ПОПЕРЕДЖЕННЯ

Позначає попередження стосовно операцій, які можуть призвести до смерті або травмування в разі їх неправильного виконання. З метою безпечного користування апаратом завжди зважайте на ці попередження.

### ⚠ УВАГА

Позначає застереження стосовно операцій, які можуть призвести до травмування в разі їх неправильного виконання. З метою безпечного користування апаратом завжди зважайте на ці застереження.

### 📖 ВАЖЛИВО

Позначає додаткові вимоги й обмеження. Уважно прочитайте ці положення для забезпечення правильної роботи апарата й уникнення його несправності або пошкодження майна.

## Клавіші та кнопки, що згадуються в цьому посібнику

Нижче наведено символи та назви клавіш, використані в цьому посібнику.

- Клавіші панелі керування: [Піктограма клавіші]  
Приклад: 
- Дисплей: <Specify destination.> (Укажіть місце призначення.)
- Кнопки та елементи на дисплеї комп'ютера: [Preferences] (Налаштування)

## Ілюстрації та зображення екрана, використані в цьому посібнику

Ілюстрації та знімки екранів, наведені у цьому посібнику, можуть відрізнятися від фактичних екранів апарата.

## Важливі інструкції з техніки безпеки

Перед використанням апарата уважно прочитайте розділ «Важливі інструкції з техніки безпеки» у цьому посібнику і в Електронному посібнику.

Завжди звертайте увагу на ці інструкції та вимоги до експлуатації; їх дотримання допомагає запобігти травмуванню користувача та інших осіб, а також пошкодженню майна.

Майте на увазі, що ви несете відповідальність за всі збитки, отримані внаслідок недотримання наведених тут указівок, будь-якого використання пристрою не за призначенням, а також виконання ремонту й модифікацій будь-ким, крім технічного спеціаліста з повноваженнями від компанії Canon.

## Установлення

### ⚠ ПОПЕРЕДЖЕННЯ

- Не встановлюйте апарат поблизу легкозаймистих речовин, наприклад спиртвмісних виробів або розчинників. Контакт легкозаймистих речовин з електричними деталями всередині апарата може призвести до пожежі або ураження електричним струмом.
- Не кладіть на апарат намиста, інші металеві предмети або місткості з рідиною. Контакт сторонніх речовин з електричними деталями всередині апарата може призвести до пожежі або ураження електричним струмом. Якщо будь-яка з цих речовин потрапить усередину апарата, негайно вимкніть живлення апарата та зверніться до місцевого дилера Canon.
- Не використовуйте апарат поблизу медичного обладнання. Він випромінює радіохвилі, що можуть створити перешкоди для медичного обладнання й призвести до серйозних нещасних випадків.

### ⚠ УВАГА

- Нижче описано місця, невідповідні для встановлення апарата. Розташування апарата в такому місці може призвести до тілесних травм, пожежі або ураження електричним струмом.
  - Невідповідне місце
  - Місце, в якому можливі сильні вібрації
  - У місцях, де блокуються вентиляційні отвори (надто близько до стін, ліжка, пухнастого килима та інших подібних предметів)
  - У вологих або запиленних місцях
  - Надворі або під прямим сонячним промінням
  - У місцях із високою температурою
  - Біля відкритого вогню
  - У місцях із поганою вентиляційною системою
- Хоча в результаті роботи апарата утворюється озон, він зовсім не впливає на людський організм. Та якщо апарат має використовуватися протягом тривалих періодів, подбайте про добру вентиляцію місця його встановлення.
- Не підключайте до цього апарата нерекомендовані кабелі. Це може призвести до пожежі або ураження електричним струмом.
- Якщо апарати з жорстким диском використовувати на висоті понад 3000 метрів над рівнем моря, вони можуть працювати неналежним чином.

## Джерело живлення

### ⚠ ПОПЕРЕДЖЕННЯ

- Використовуйте лише те джерело живлення, напруга якого відповідає вказаним вимогам. Якщо цього не зробити, може статися пожежа або ураження електричним струмом.
- Апарат має бути підключено за допомогою наданого шнура живлення до роз'єму заземленої розетки.
- Не користуйтеся іншими шнурами замість шнура живлення з комплекту постачання, оскільки це може призвести до пожежі або ураження електричним струмом.
- Наданий шнур живлення призначено для використання з цим апаратом. Не під'єднуйте шнур живлення до інших пристроїв.
- Не модифікуйте й не згинайте шнур живлення, не тягніть його, застосовуючи значну силу. Не ставте на шнур живлення важкі предмети. Пошкодження шнура живлення може призвести до пожежі або ураження електричним струмом.
- Не вставляйте та не виймайте штепсель шнура живлення мокрими руками, оскільки це може призвести до ураження електричним струмом.
- Не використовуйте з цим апаратом шнури-подовжувачі чи розгалужувачі живлення з кількома розетками. Це може призвести до пожежі або ураження електричним струмом.
- Не змотуйте та не зав'язуйте шнур у вузол, оскільки це може призвести до пожежі або ураження електричним струмом.
- Повністю вставляйте штепсель шнура живлення в розетку мережі змінного струму. Якщо цього не зробити, може статися пожежа або ураження електричним струмом.
- Під час грози повністю виймайте штепсель шнура живлення з розетки. Недотримання цього правила може призвести до пожежі, ураження електричним струмом або несправності апарата.

### ⚠ УВАГА

- Установлюйте цей апарат поблизу розетки, залишаючи достатньо вільного простору, щоб за потреби швидко вийняти з розетки штепсель шнура живлення.

## Поводження з апаратом

### ⚠ ПОПЕРЕДЖЕННЯ

- Не модифікуйте апарат і не розбирайте його. Усередині апарата є деталі, які перебувають під високою напругою або розігріті до високих температур, що становить ризик виникнення пожежі або ураження електричним струмом.
- Не дозволяйте дітям торкатися шнура живлення, кабелів, внутрішніх механізмів та електричних деталей або гратися з ними. Недотримання цього правила може призвести до важких тілесних травм.
- Помітивши надмірне нагрівання апарата або незвичний шум, запах чи дим від нього, зверніться до вповноваженого дилера Canon. Подальше використання може призвести до пожежі або ураження електричним струмом.
- Не користуйтеся легкозаймистими аерозолями поблизу апарата. Контакт легкозаймистих речовин з електричними деталями всередині апарата може призвести до пожежі або ураження електричним струмом.

**⚠ УВАГА**

- З міркувань безпеки виймайте штепсель шнура живлення апарата, якщо він не використовуватиметься протягом тривалого часу.
- Обережно відкривайте та закривайте кришки, щоб не травмувати руки.
- Тримайте руки й одяг подалі від роликів в області виведення. Потраплення рук або одягу в ролик може призвести до тілесних травм.
- Внутрішні частини апарата й вивідний лоток дуже розігріті під час використання та відразу після нього. Щоб уникнути опіків, уникайте контакту з цими частинами. Крім того, одразу після виведення роздруковані можуть бути гарячі, тож поводьтеся з ними обережно. Необережність може призвести до опіків.

**Технічне обслуговування та огляди****⚠ ПОПЕРЕДЖЕННЯ**

- Перед чищенням вимкніть апарат і вийміть штепсель шнура живлення з розетки. Якщо цього не зробити, може статися пожежа або ураження електричним струмом.
- Час від часу виймайте штепсель із розетки та витирайте сухою тканиною пил і бруд із розетки та з основи металевих штирів штепселя. Вологий пил може призвести до короткого замикання або пожежі.
- Очищайте апарат вологою добре викрученою тканиною. Зволожуйте цю тканину лише водою. Не використовуйте спирт, бензин, розчинники та інші легкозаймисті речовини. Контакт таких речовин з електричними деталями всередині апарата може призвести до пожежі або ураження електричним струмом.
- Регулярно перевіряйте шнур живлення та штепсель на наявність пошкоджень. Перевіряйте апарат на наявність іржі, зазублин, подряпин, тріщин, а також стежте за тим, щоб апарат надмірно не нагрівався. Використання обладнання в поганому стані може призвести до пожежі або ураження електричним струмом.

**Витратні матеріали****⚠ ПОПЕРЕДЖЕННЯ**

- Не кидайте використані картриджі з тонером у відкритий вогонь. Це може спричинити займання й призвести до опіків або пожежі.
- Якщо тонер випадково розпилвся або розсипався, обережно зітріть розсипаний порошок вологою м'якою тканиною; стерезіться, щоб не вдихнути його. Ніколи не прибирайте розсипаний тонер пилюсопом. Це може призвести до несправності пилюсоаса або вибуху пилу в результаті статичного розряду.

**⚠ УВАГА**

- Зберігайте картриджі з тонером та інші витратні матеріали в місцях, недоступних для дітей. У разі ковтання тонера негайно зверніться до лікаря або токсикологічного центру.
- Не намагайтеся розібрати картридж із тонером. Тонер може розсипатися й потрапити в очі або рот. Якщо тонер потрапить в очі або рот, негайно промийте їх холодною водою та зверніться до лікаря.
- Якщо тонер висипався з картриджа, старайтеся не вдихати його та слідкуйте, щоб він не потрапив на шкіру. Якщо тонер потрапить на шкіру, негайно вимийте її з милом. Якщо ви вдихнули тонер або шкіра подразнена внаслідок контакту з ним, негайно зверніться до лікаря або токсикологічного центру.

**Інше****⚠ ПОПЕРЕДЖЕННЯ**

- Якщо ви використовуєте кардіостимулятор: Цей апарат утворює слабе магнітне поле. Відчувши в організмі якісь порушення під час роботи з цим апаратом, відійдіть від нього й негайно проконсультуйтеся з лікарем.

**Назва продукту**

Відповідно до правил техніки безпеки потрібно зареєструвати назву продукту. У деяких регіонах продажу продукту натомість може бути зареєстровано такі назви (у дужках):

imageRUNNER C1335iF (F165900)

imageRUNNER C1325iF (F165900)

imageRUNNER C1325iFC (F165900)

**Юридичні обмеження щодо використання виробу та зображень**

Використання цього продукту для сканування, друку або копіювання будь-яким іншим способом певних документів та/або використання таких відсканованих, надрукованих або будь-яким іншим способом відтворених зображень може бути заборонено законом та стати причиною притягнення до кримінальної або громадянської відповідальності. Неповний список таких документів наведено нижче. Цей список створений лише для довідки. Якщо виникають сумніви щодо законності використання продукту для сканування, друку або копіювання будь-яким іншим способом певних документів та/або використання таких відсканованих, надрукованих або будь-яким іншим способом відтворених зображень, слід звернутися за роз'ясненням до радника з юридичних питань.

- Паперові гроші
- Дорожні чеки
- Платіжні доручення
- Продовольчі талони
- Депозитні сертифікати
- Паспорти
- Поштові марки (погашені або непогашені)
- Документи, необхідні для імміграції
- Ідентифікаційні картки або знаки розрізнення
- Внутрішні марки гербового збору (погашені або непогашені)
- Документи щодо військової повинності
- Облігації або інші документи про боргові зобов'язання
- Чеки або квитанції, видані урядовими агенціями
- Акціонерні сертифікати
- Посвідчення водія та сертифікати на право власності
- Твори, що охороняються законами про авторські права/твори мистецтва без отримання згоди власника авторських прав

Було докладено значних зусиль для того, щоб у посібниках до апарата були відсутні неточності та упущення. Однак, зважаючи на те, що ми постійно вдосконалюємо наші продукти, зверніться до компанії Canon, якщо вам знадобляться точні технічні характеристики.

# Нотатки



A large, empty rectangular box with a thin grey border, intended for taking notes.

Uk

## Par komplektācijā iekļautajām rokasgrāmatām

### ① Sagatavošana darbam (ši rokasgrāmata):

Vispirms izlasiet šo rokasgrāmatu. Šajā rokasgrāmatā aprakstīta iekārtas uzstādīšana, iestatījumi un piesardzības pasākumi. Pirms iekārtas lietošanas noteikti izlasiet šo rokasgrāmatu.

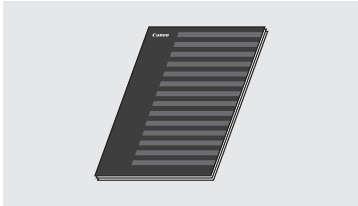

### ② MF Driver Installation Guide (MF draivera instalēšanas rokasgrāmata) (User Software and Manuals DVD-ROM (Lietotāja programmatūras un rokasgrāmatu DVD disks)):

Pēc tam izlasiet šo rokasgrāmatu. Šajā rokasgrāmatā aprakstīta programmatūras instalēšana.

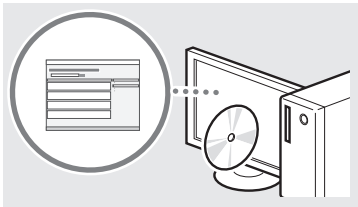

### ③ e-Rokasgrāmata (User Software and Manuals DVD-ROM (Lietotāja programmatūras un rokasgrāmatu DVD disks)):

Lasiet savām vajadzībām atbilstošo nodaļu. e-Rokasgrāmata ir sadalīta pa tēmām, lai varētu ērti atrast nepieciešamo informāciju.



### e-Rokasgrāmatas skatīšana DVD diskā

- 1 Ievietojiet datorā DVD disku User Software and Manuals DVD-ROM (Lietotāja programmatūras un rokasgrāmatu DVD disks).
- 2 Noklikšķiniet uz [Manuals] (Rokasgrāmatas).
- 3 Noklikšķiniet uz [e-Manual] (e-Rokasgrāmata).

† Atkarībā no izmantotās operētājsistēmas tiek parādīts drošības aizsardzības ziņojums.

† Ja DVD disks User Software and Manuals DVD-ROM (Lietotāja programmatūras un rokasgrāmatu DVD disks) ir ievietots datorā, bet iespēja [Manuals] (Rokasgrāmatas) netiek rādīta, izņemiet DVD disku un ievietojiet to vēlreiz.

## Navīgēšana izvēlnē un teksta ievades metode

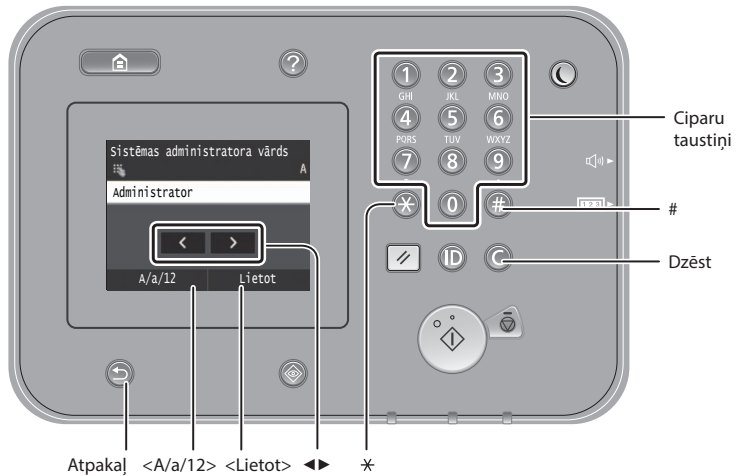

### Navīgēšana izvēlnē

#### Elementu atlase

Lai elementu atlasītu, pieskarieties tam. Nospiediet , lai atgrieztos iepriekšējā ekrānā.

#### Iestatījumu apstiprināšana

Pieskarieties elementam. Taču, kad tiek parādīts <Lietot>, pieskarieties <Lietot>.

### Teksta ievades metode

#### Ievades režīma maiņa

Pieskarieties <A/a/12>, lai mainītu ievades režīmu. Lai mainītu ievades režīmu, varat arī nospiegt .

Ievades režīms	Pieejamais teksts
<A>	Lielie alfabēta burti un simboli
<a>	Mazie alfabēta burti un simboli
<12>	Cipari

#### Teksta, simbolu un ciparu ievade

Ievadiet, izmantojot ciparu taustiņus vai .

#### Kursora pārvietošana (atstarpes ievade)

Pieskarieties pie tās vietas, uz kuru vēlaties pārvietot kursoru. Lai ievadītu atstarpī, novietojiet kursoru teksta beigās un pieskarieties .

#### Rakstzīmju dzēšana

Dzēsiet, izmantojot . Lai dzēstu visas rakstzīmes, nospiediet un turiet .

	Ievades režīms: <A>	Ievades režīms: <a>	Ievades režīms: <12>
①	@ . _ /		1
②	ABC	abc	2
③	DEF	def	3
④	GHI	ghi	4
⑤	JKL	jkl	5
⑥	MNO	mno	6
⑦	PQRS	pqrs	7
⑧	TUV	tuv	8
⑨	WXYZ	wxyz	9
⑩	(nav pieejams)		0
#	(atstarpe) - . * # ! " , ; : ^ ` _ = / [ ] ? \$ @ % & + ` ( ) { } < >		(nav pieejams)

## Strāvas vada pievienošana un iekārtas ieslēgšana

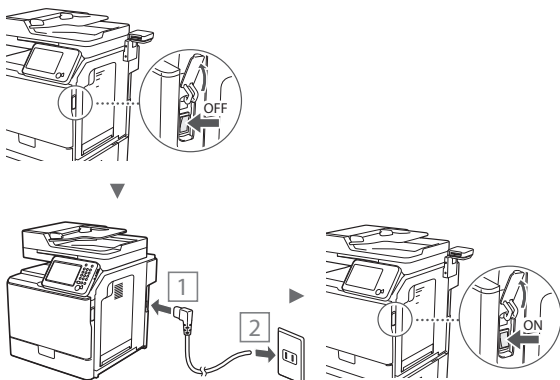

⚠ Šobrīd vēl nepievienojiet USB kabeli. Pievienojiet to, kad instalēsiet programmatūru.

## Sākotnējo iestatījumu norādīšana

Izpildiet ekrānā redzamos norādījumus, lai iestatītu valodu, reģionu, datumu un laiku. Detalizētu informāciju par navigāciju izvēlnē un to, kā ievadīt ciparus, sk. "Navigēšana izvēlnē un teksta ievades metode" (➔ 154. lpp.). Varat arī izvēlēties, vai veikt krāsu labošanu. Detalizētu informāciju par to, kā veikt krāsu labošanu, skatiet e-Rokasgrāmātā.

⊕ e-Rokasgrāmata "Tehniskā apkope" ► "Drukāšanas kvalitātes uzturēšana un uzlabošana" ► "Gradācijas korekcija"

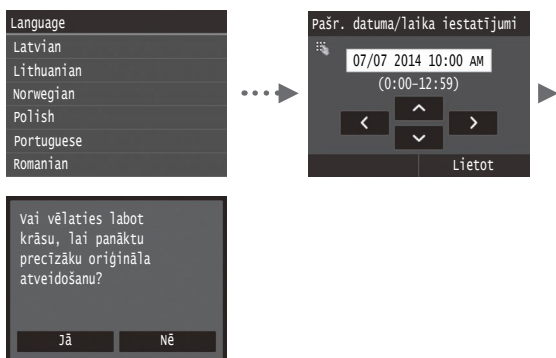

### PIEZĪME

- Pat ja iepriekš rādītājā pēdējā ekrānā atlasīsit <Nē>, krāsu labošanu varat sākt pēc saviem ieskatiem. Skatiet e-Rokasgrāmatas sadaļu "Gradācijas korekcija".

## Savienojuma veida starp iekārtu un datoru izvēle

### • Savienojuma izveide, izmantojot vadu LAN

Varat savienot iekārtu ar datoru, izmantojot vadu maršrutētāju. Lai iekārtu savienotu ar vadu maršrutētāju (piekļuves punktu), izmantojiet LAN kabelus.

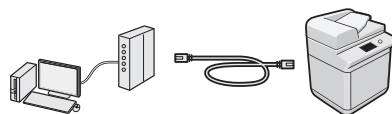

† Nodrošiniet, lai būtu pieejams maršrutētāja ports, ar kura palīdzību iekārta jāsavieno ar datoru.

† Sagatavojiet 5. vai augstākas kategorijas vītā pāra kabeļa LAN kabeli.

### • Savienojuma izveide, izmantojot USB kabeli

Varat izveidot iekārtas un datora savienojumu, izmantojot USB kabeli.

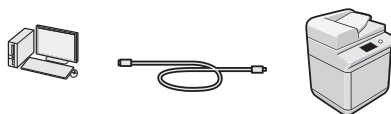

† Pārliecinieties, vai jūsu izmantotajam USB kabelim ir tālāk redzamā zīme.



## Savienojuma izveide, izmantojot vadu LAN

### Pārbaude pirms iestatīšanas

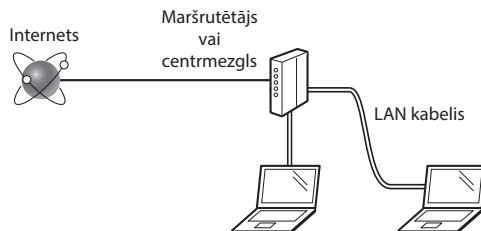

### Vai dators un maršrutētājs (vai centrmezgls) ir savienoti pareizi, izmantojot LAN kabeli?

Papildinformāciju skatiet izmantotās tīkla ierīces rokasgrāmātā vai arī sazinieties ar tīkla ierīces ražotāju.

### Vai datorā ir veikti tīkla iestatījumi?

Ja dators nav pareizi konfigurēts, iespējams, nevarēsiet izmantot vadu LAN savienojumu pat pēc tālāk minēto iestatījumu veikšanas.

### PIEZĪME

- Ja izveidojat savienojumu ar tīkla vidi, kas nav aizsargāta, jūsu personīgā informācija var tik izpausta trešajām personām. Esiet piesardzīgs.
- Ja birojā veidojat savienojumu, izmantojot LAN, sazinieties ar tīkla administratoru.

## Savienojuma izveide, izmantojot vadu LAN

### 1 Pievienojiet LAN kabeli.

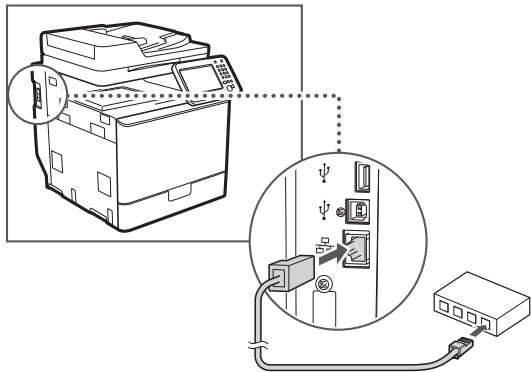

2 minūšu laikā IP adrese tiks konfigurēta automātiski. Ja IP adresi vēlaties iestatīt manuāli, skatiet tālāk norādītās tēmas.

- e-Rokasgrāmata "Tikls" ▶ "Savienojuma izveide ar tīklu" ▶ "IP adresu iestatīšana"

### 2 Instalējiet draiveri un programmatūru, izmantojot User Software and Manuals DVD-ROM (Lietotāja programmatūras un rokasgrāmatu DVD disks).

- Skatiet "Detalizēta informācija par instalēšanu." (157. lpp.).
- Turpiniet ar "Papīra formāta un tipa iestatīšana" (156. lpp.).

## Savienojuma izveide, izmantojot USB kabeli

Pievienojiet USB kabeli pēc MF draiveru instalēšanas.

### PIEZĪME

- Ja USB kabeli pievienojāt pirms MF draiveru instalēšanas, skatiet dokumentu MF Driver Installation Guide (MF draivera instalēšanas rokasgrāmata).

### 1 Instalējiet draiveri un programmatūru, izmantojot User Software and Manuals DVD-ROM (Lietotāja programmatūras un rokasgrāmatu DVD disks).

- Skatiet "Detalizēta informācija par instalēšanu." (157. lpp.).

### 2 Pievienojiet USB kabeli.

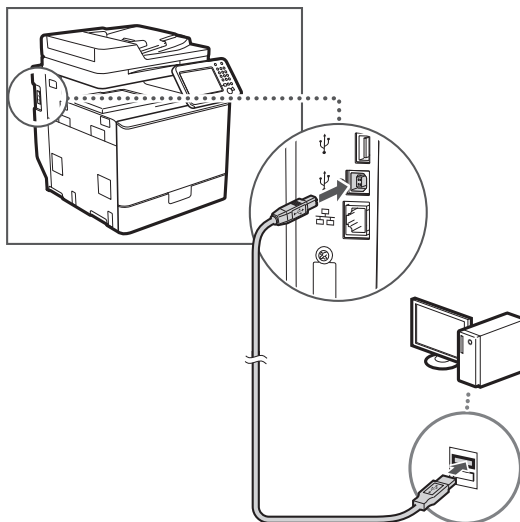

- Turpiniet ar "Papīra formāta un tipa iestatīšana" (156. lpp.).

## Papīra formāta un tipa iestatīšana

Izpildot ekrānā redzamos norādījumus, iestatiet papīra formātu un tipu. Detalizētu informāciju skatiet e-Rokasgrāmatā.

- e-Rokasgrāmata "Pamatdarbības" ▶ "Papīra ievietošana" ▶ "Papīra formāta un veida norādīšana"

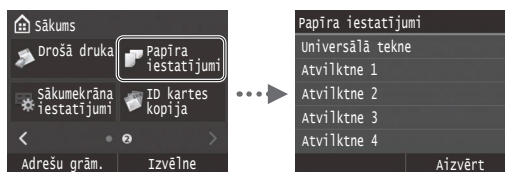

## Sākotnējo faksa iestatījumu norādīšana un tālruņa kabeļa pievienošana

### 1 Norādiet sākotnējos faksa iestatījumus.

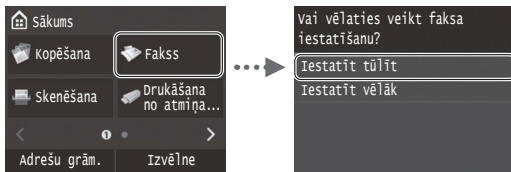

Izpildiet Faksa iestatīšanas vedni minētās darbības, lai norādītu faksa numuru, iekārtas nosaukumu un saņemšanas režīmu. Detalizētu informāciju par saņemšanas režīmu skatiet e-Rokasgrāmatā.

- e-Rokasgrāmatā "Fakss" ► "Faksa funkciju sākotnējo iestatījumu konfigurācija" ► "Lēmums par izmantojamo faksa saņemšanas režīmu"

#### Kā izmantot lietotārvārdu

Kad sūtāt dokumentu, reģistrētā informācija par sūtītāju tiek drukāta saņēmjā dokumentā.

### 2 Pievienojiet tālruņa kabeli.

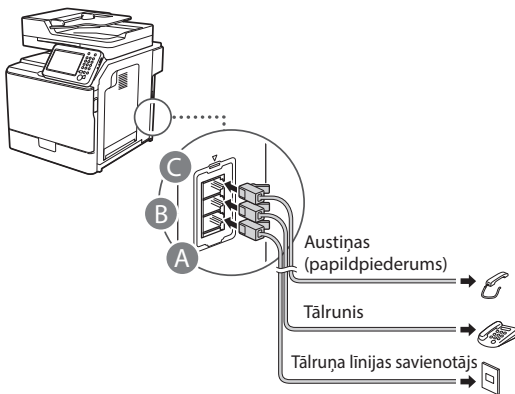

Kad displejā tiek parādīts ziņojums <Pieslēgt tālruņa līniju>, pievienojiet tālruņa kabeli, kā tas parādīts attēlā.

- e-Rokasgrāmatā "Fakss" ► "Faksa funkciju sākotnējo iestatījumu konfigurācija" ► "Savienošana ar tālruņa līniju"

#### Papildu klausules uzstādīšana

Detalizētu informāciju sk. klausules komplektācijā iekļautajā rokasgrāmatā.

\* Atkarībā no jūsu valsts vai reģiona iekārtas komplektācijā var būt iekļauts tālruņa kabelis.

### 3 Aizveriet Faksa iestatīšanas vedni un pēc tam restartējiet iekārtu.



Izslēdziet iekārtu un uzgaidiet vismaz 10 sekundes, pirms to atkal ieslēdzat. Tālruņa līnijas tips netiek noteikts automātiski. Skatiet e-Rokasgrāmatu un iestatiet tālruņa līniju manuāli.

- e-Rokasgrāmatā "Iestatījumu izvēlnes saraksts" ► "Faksa iestatījumi" ► "Pamatiestatījumi" ► "Atlasīt līnijas veidu"

## Detalizēta informācija par instalēšanu:

Instalējiet draiveri un programmatūru, izmantojot User Software and Manuals DVD-ROM (Lietotāja programmatūras un rokasgrāmatu DVD disks). Detalizētu informāciju par instalēšanas procedūru sk. MF Driver Installation Guide (MF draivera instalēšanas rokasgrāmatā).

† Draiveri var lejupielādēt arī no Canon tīmekļa vietnes.

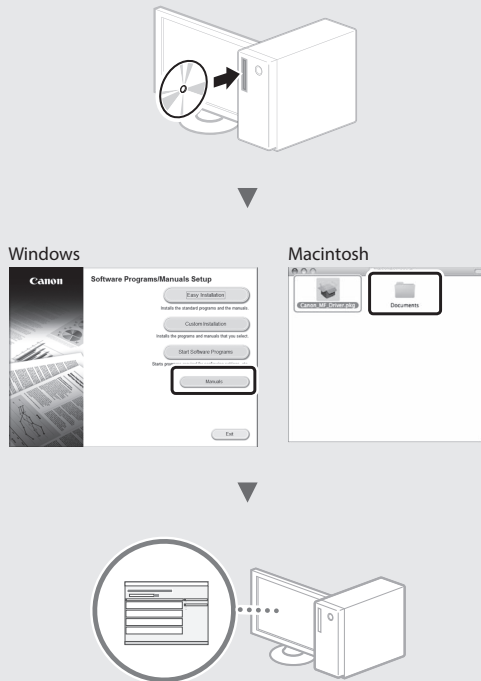

## Macintosh datoru lietotājiem:

Šīs iekārtas komplektācijā iekļautajā DVD diskā var nebūt draiveris operētājsistēmai MacOS. Lūdzu, atrodiet un lejupielādējiet piemērotu draiveri mūsu Canon mājaslapā. Plašāku informāciju par draivera instalēšanu vai lietošanu, skatiet tam pievienotajā dokumentā MF Driver Installation Guide (MF draivera instalēšanas rokasgrāmatā).

Šajā iekārtā varat izmantot vairākas funkcijas. Tālāk sniegts ikdienā izmantojamu pamatfunkciju pārskats.

### Kopija

#### Palielinātas/samazinātas kopijas

Varat palielināt vai samazināt standarta formāta dokumentus, lai tos kopētu uz standarta formāta papīra, vai arī norādīt procentuālu kopēšanas mēroga vērtību.

#### Divpusējā kopēšana

Vienpusējos dokumentus varat kopēt uz abām papīra loksnes pusēm.

#### Komplektēšana

Kopijas var sašķirot komplektos, kas sakārtoti pēc lapu numuriem.

#### Samazināts izkārtojums

Vairākus dokumentus var samazināt, lai kopētu tos uz vienas lapas.



#### Identifikācijas kartes kopēšana

Varat kopēt abpusēju karti uz vienas papīra loksnes puses.

### Fakss

#### Dokumenta nosūtīšana tieši no datora (faksa sūtīšana no datora)

Papildus parastai faksa dokumentu sūtīšanai un saņemšanai varat izmantot iespēju faksa sūtīšanai no datora.

#### Sūtīšana

Adrešu grāmatā varat reģistrēt faksa adresātus. Adresātus varat norādīt, izmantojot dažādas metodes, kas ļauj ātri un ērti nosūtīt dokumentus.

- Adresātu meklēšana
- Izlases saraksts
- Kodēta numuru sastādīšana
- Adresātu grupa
- LDAP serveris
- Norādīšana no sūtīšanas vēstures
- Secīga apraide

### Saņemšana

• Saņemšana atmiņā  
Saņemtos dokumentus varat saglabāt atmiņā. Jebkurā brīdī varat drukāt un izdzēst saglabātos dokumentus, ja tie nav nepieciešami.

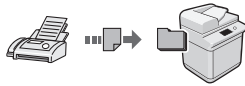

• Attālā saņemšana  
Ja ir pievienots ārējais tālrunis, varat nekavējoties pārslēgties uz faksa saņemšanas režīmu, zvana laikā izmantojot tālruņa numura sastādīšanas pogas un sastādot faksa saņemšanas ID numuru.

### Drukāšana

#### Palielinātas/samazinātas kopijas drukāšana

#### Divpusēja drukāšana

#### Samazināts izkārtojums

Varat samazināt vairākus dokumentus, lai drukātu tos uz vienas loksnes.

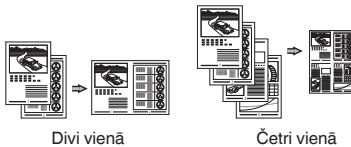

#### Brošūras drukāšana

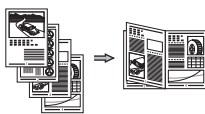

#### Plakātu drukāšana

#### Ūdenszīmju drukāšana

#### Priekšskatījuma parādīšana pirms drukāšanas

#### Profila izvēle

### Tikla iestatījumi

Šī iekārta ir aprīkota ar tīkla interfeisu, tāpēc varat vienkārši izveidot tīkla vidi. Varat drukāt dokumentu, izmantot faksa sūtīšanas no datora iespēju, kā arī visos iekārtai pievienotajos datoros izmantot tīkla skenēšanu. Lai palielinātu darba efektivitāti, iekārtu var izmantot kā koplietojamu biroja iekārtu.

### Skenēšana

#### Dokumentu saglabāšana, izmantojot iekārtas darbības paneli

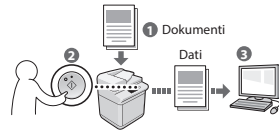

#### Dokumentu saglabāšana, izmantojot datoru

- Skenēšana, izmantojot lietojumprogrammu
- Skenēšana, izmantojot WIA draiveri\*

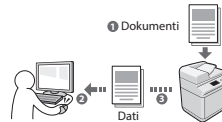

#### Saglabāšana USB atmiņā

Skenētus dokumentus var saglabāt iekārtai pievienotā USB atmiņā.



#### Skenētu dokumentu sūtīšana pa e-pastu

Skenētos dokumentus var nosūtīt uz e-pasta lietojumprogrammu.

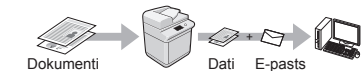

#### Skenēto dokumentu nosūtīšana uz failu serveri

Skenētos dokumentus var nosūtīt uz failu serveri.

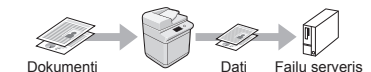

### Remote UI (Attālais lietotāja interfeiss)

Iekārtas stāvokli varat noteikt, apskatot informāciju tīklā savienotajos datoros. Izmantojot tīklu, varat piekļūt iekārtai un pārvaldīt darbus, kā arī norādīt dažādus iestatījumus.

\* Tikai Windows XP/Vista/7/8/8.1

## Iestrēgušu lapu izņemšana

Ja tiek parādīts tālāk redzamais ekrāns, padēvē vai iekārtā ir iestrēdzis papīrs. Lai izņemtu iestrēgušo dokumentu vai papīru, veiciet ekrānā norādītās darbības. Šajā rokasgrāmatā ir norādītas tikai iespējamās papīra iestrēgšanas vietas. Detalizētu katras funkcijas aprakstu skatiet e-Rokasgrāmatā.

### PIEZĪME

- Papīra atvilktnu skaits ir atkarīgs no iekārtas.

 Iestrēdzis papīrs.

Nospiediet [Tālāk], lai apskatītu darbības.

Tālāk

### Padevējs

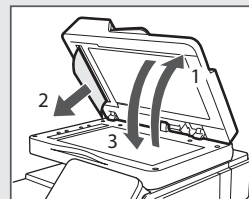
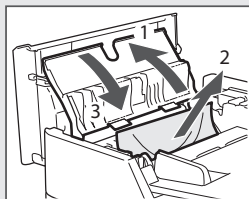
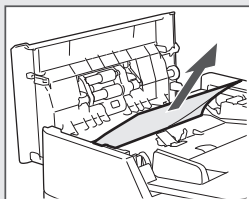

### Iekārtas iekšpusē

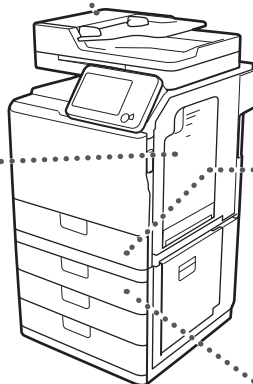
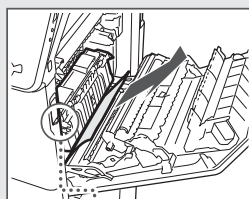
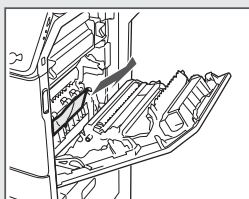
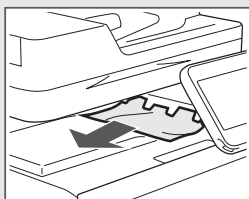
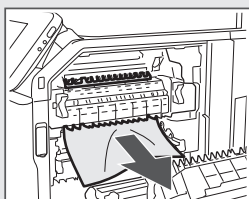
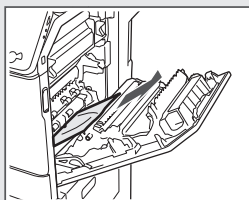

### Papīra atvilktnē 1

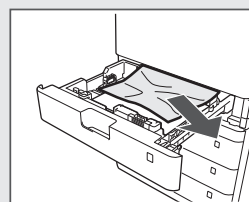

### Papīra atvilktnē 2, 3 un 4

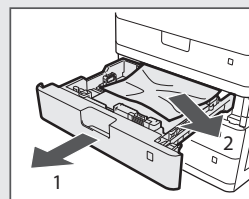
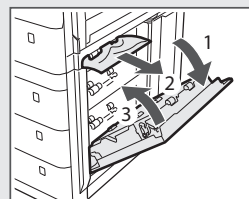

Lv

## Tonera kasetnes nomaiņa

Tonera kasetnes ir izejmateriāli. Ja darba izpildes laikā tonera kasetne gandrīz vai pilnībā tiek iztukšota, ekrānā tiek parādīts ziņojums vai arī var rasties tālāk minētās problēmas. Veiciet atbilstošās darbības.

### Ja tiek parādīts ziņojums

Ja darba izpildes laikā tonera kasetne gandrīz tiek iztukšota, ekrānā tiek parādīts ziņojums.

Ziņojums	Ja ekrānā tiek parādīts ziņojums	Apraksts un risinājumi
Maz <Tonera krāsa>* tonera (nomaiņa vēl nav nepieciešama)	Ja drīz jānomaina tonera kasetne.	Parādītajai krāsai sagatavojiet nomaiņai jaunu tonera kasetni. ➔ e-Rokasgrāmata "Pielikums" ► "Izejmateriāli"
<Tonera krāsa>* Nomainīt tonera kasetni.	Ja tonera kasetne ir nolietota.	Nomainiet kasetni ar jaunu. ➔ e-Rokasgrāmata "Tonera kasetņu nomaiņa"

\* Vārdi <Tonera krāsa> tiks aizstāti ar vajadzīgo krāsu — melna, dzeltena, fuksina vai ciāna.

## Šajā lietošanas pamācībā izmantotie simboli

### ⚠ BRĪDINĀJUMS

Apzīmē brīdinājumu par darbībām, kuru nepareiza izpilde var izraisīt nāvi vai traumas. Lai lietotu iekārtu droši, vienmēr pievērsiet uzmanību šiem brīdinājumiem.

### ⚠ UZMANĪBU

Brīdinājums, kas attiecas uz darbībām, kuru nepareiza izpilde var izraisīt traumas. Lai lietotu iekārtu droši, vienmēr pievērsiet uzmanību šiem brīdinājumiem.

### 👉 SVARĪGI!

Norāda ar ierīces darbību saistītās prasības un ierobežojumus. Lai iekārta darbotos pareizi un lai izvairītos no iekārtas vai īpašuma bojāšanas, izlasiet šos punktus uzmanīgi.

## Šajā lietošanas pamācībā izmantotie taustiņi un pogas

Tālāk sniegti dažādi piemēri ar simbolu un taustiņu nosaukumiem, kā šajā rokasgrāmatā tiek aprakstītas taustiņu nospiešanas darbības.

- Darbības paneļa pogas: [Taustiņa ikona]  
Piemērs: 
- Displejs: <Norādīt adresātu.>
- Pogas un elementi datora displejā: [Preferences]

## Šajā rokasgrāmatā izmantotās ilustrācijas un attēlojumi

Šajā rokasgrāmatā izmantotie attēli un ekrāni var atšķirties no jūsu izmantotās iekārtas.

## Svarīgi drošības norādījumi

Pirms iekārtas lietošanas rūpīgi izlasiet šīs rokasgrāmatas un e-Rokasgrāmatas sadaļu "Svarīgi drošības norādījumi".

Tā kā šie norādījumi ir paredzēti, lai pasargātu lietotāju un citas personas no traumām vai novērstu īpašuma bojājumus, vienmēr pievērsiet uzmanību gan šiem norādījumiem, gan ar iekārtas darbību saistītajām prasībām.

Ņemiet vērā, ka jūs esat atbildīgs par visiem bojājumiem, kas radušies šajā rokasgrāmatā sniegto norādījumu neievērošanas dēļ, kad iekārta tiek izmantota neparedzētiem mērķiem, un atbildīgs par remontdarbiem vai izmaiņām, kuras veikusi persona, kura nav Canon apstiprināts tehniskais speciālists.

## Uzstādīšana

### ⚠ BRĪDINĀJUMS

- Neuzstādiet iekārtu līdzās uzliesmojošām vielām, piemēram, spirtu saturošiem produktiem vai krāsu atšķaidītājiem. Ja šīs vielas nonāks saskarē ar iekārtā esošajām elektriskajām daļām, tas var izraisīt aizdegšanos vai palielināt elektriskās strāvas trieciena risku.
- Nenovietojiet uz iekārtas kaklarotas vai citus metāla priekšmetus un traukus, kas pildīti ar šķidrumu. Nepiederošu priekšmetu nonākšana saskarē ar iekārtā esošajām elektriskajām daļām var izraisīt aizdegšanos vai elektriskās strāvas triecienu.  
Ja kāds no šiem priekšmetiem iekrīt iekārtā, nekavējoties izslēdziet to un sazinieties ar vietējo Canon izplatītāju.
- Nelietojiet medicīnisko iekārtu tuvumā. Šīs iekārtas izstarotie radioviļņi var traucēt medicīniskajām iekārtām, kas savukārt var radīt nopietnus nelaimes gadījumus.

### ⚠ UZMANĪBU

- Neuzstādiet iekārtu tālāk norādītajās vietās. Tā rīkojoties, var gūt traumas, izraisīt aizdegšanos vai elektriskās strāvas triecienu.
  - Uz nestabilas virsmas
  - Vietās, kas pakļautas pārmērīgām vibrācijām
  - Vietās, kur tiek aizsegta ventilācijas atveres (pārāk tuvu sienām, gultai, pūkainam paklājam vai citiem līdzīgiem priekšmetiem)
  - Mitrās vai putekļainās vietās
  - Vietās, kas pakļautas tiešiem saules stariem vai atrodas ārpus telpām
  - Vietās, kas pakļautas augstas temperatūras iedarbībai
  - Vietās atklātas liesmas tuvumā
  - Vietās ar nepietiekamu ventilācijas sistēmu
- Lai gan, lietojot iekārtu, rodas ozons, tas nekaitē cilvēkam. Taču, ja esat iecerējis lietot iekārtu ilgu laiku, nodrošiniet, lai uzstādīšanas vieta būtu labi ventilēta.
- Nepievienojiet šai iekārtai neapstiprinātus kabeļus. Tā rīkojoties, var izraisīt aizdegšanos vai elektriskās strāvas triecienu.
- Iekārtas ar cietajiem diskem var nedarboties pareizi, ja tās tiek izmantotas lielā augstumā, kas pārsniedz 3000 metru virs jūras līmeņa.

## Strāvas padeve

### ⚠ BRĪDINĀJUMS

- Lietojiet tikai tādu strāvas avotu, kas atbilst norādītajam sprieguma prasībām. Neievērojot šos norādījumus, var izraisīt aizdegšanos vai elektriskās strāvas triecienu.
- Iekārta ir jāpievieno kontaktligzdai, kurā barošanas vads nodrošina zemējumu.
- Izmantojiet tikai komplektācijā iekļauto strāvas vadu — neizmantojiet citus vadus, jo šādā gadījumā var rasties aizdegšanās vai elektriskās strāvas trieciens.
- Nodrošināto strāvas vadu ir paredzēts izmantot ar šo iekārtu. Nepievienojiet strāvas vadu citām ierīcēm.
- Nemainiet strāvas vada konstrukciju un nelokiet to, kā arī nevelciet to ar lielu spēku. Nenovietojiet smagus priekšmetus uz strāvas vada. Sabojājot strāvas vadu, var rasties aizdegšanās vai elektriskās strāvas trieciens.
- Nepievienojiet vai neatvienojiet kontaktdakšu ar mitrām rokām, jo tas var izraisīt elektriskās strāvas triecienu.
- Šai iekārtai nelietojiet pagarinātājus un vairāku kontaktdakšu pagarinātājus. Tā rīkojoties, var izraisīt aizdegšanos vai elektriskās strāvas triecienu.
- Netīniet strāvas vadu un nesieniet to mezglā, jo tas var izraisīt aizdegšanos vai elektriskās strāvas triecienu.
- Pilnībā ievietojiet kontaktdakšu maiņstrāvas kontaktligzdā. Pretējā gadījumā var rasties aizdegšanās vai elektriskās strāvas trieciens.
- Pērkona negaisa laikā atvienojiet kontaktdakšu no kontaktligzdas. Tā nerīkojoties, var izraisīt aizdegšanos vai elektriskās strāvas triecienu vai iekārta var nedarboties pareizi.

### ⚠ UZMANĪBU

- Uzstādiet šo iekārtu tuvu kontaktligzdai un atstājiet pietiekami daudz vietas ap kontaktdakšu, lai ārkārtas situācijā iekārtu varētu viegli atvienot.

## Lietošana

### ⚠ BRĪDINĀJUMS

- Neizjauciet un nepārveidojiet iekārtu. Iekārtā ir augstas temperatūras un augsta sprieguma detaļas, kas var izraisīt aizdegšanos vai elektriskās strāvas triecienu.
- Neļaujiet bērniem aiztikt strāvas vadu, kabeļus, iekšējās un elektriskās daļas un spēlēties ar tiem. Tā rīkojoties, var gūt nopietnas traumas.
- Ja no iekārtas atskan neparasts troksnis, izplūst neparasta smaka, dūmi vai pārmērīgs karstums, sazinieties ar pilnvarotu Canon izplatītāju. Turpinot lietot iekārtu, var izraisīt aizdegšanos vai elektriskās strāvas triecienu.
- Iekārtas tuvumā nelietojiet viegli uzliesmojošus aerosolus. Viegli uzliesmojošu vielu nonākšana saskarē ar iekārtā esošajām elektriskajām daļām var izraisīt aizdegšanos vai elektriskās strāvas triecienu.

## **⚠ UZMANĪBU**

- Ja iekārta netiks izmantota ilgāku laiku, drošības nolūkos atvienojiet strāvas vadu.
- Atverot un aizverot vākus, rīkojieties uzmanīgi, lai netraumētu rokas.
- Sargiet rokas un drēbes no rullīšiem izdruku izvades vietā. Ja rokas vai drēbes iesprūst rullīšos, varat gūt traumas.
- Iekārtas lietošanas laikā vai tūlītēji pēc tās lietošanas tās iekšpusē un izdrukas atvere ir karsta. Lai neapdedzinātos, nepieskarieties šīm vietām. Izdrukātais papīrs tūlīt pēc izdrukāšanas arī var būt karsts, tāpēc rīkojieties uzmanīgi. Pretējā gadījumā var gūt apdegumus.

## **Apkope un pārbaudes**

### **⚠ BRĪDINĀJUMS**

- Pirms iekārtas tīrīšanas izslēdziet to un atvienojiet strāvas vadu. Pretējā gadījumā var izraisīt aizdegšanos vai elektriskās strāvas triecienu.
- Ik pēc laika atvienojiet strāvas vadu no kontaktligzdas un noslaukiet kontaktdakšas metāla tapu pamatni un kontaktligzdu ar sausu drāniņu, lai notīrītu visus putekļus un netīrumus. Ja drāniņa ir mitra, uzkrājušies netīrumi var izraisīt īssavienojumu vai aizdegšanos.
- Iekārtas tīrīšanai lietojiet mitru, kārtīgi izgrieztu drāniņu. Tīrīšanas drāniņas samitriniet tikai ar ūdeni. Nelietojiet spirtu, benzīnu, krāsas atšķaidītāju un citas viegli uzliesmojošas vielas. Vielu nonākšana saskarē ar iekārtā esošajām elektriskajām daļām var izraisīt aizdegšanos vai elektriskās strāvas triecienu.
- Regulāri pārbaudiet, vai strāvas vadam un kontaktdakšai nav bojājumu. Pārbaudiet, vai iekārtai nav rūsas, iespaidumu, skrāpējumu, plaisu un vai no tās neizplūst pārmērīgs karstums. Turpinot lietot neatbilstoši uzturētu iekārtu, var izraisīt aizdegšanos vai elektriskās strāvas triecienu.

## **Izejmateriāli**

### **⚠ BRĪDINĀJUMS**

- Neatbrīvojieties no izlietotām tonera kasetnēm, tās dedzinot atklātā liesmā. Tas var izraisīt aizdegšanos un rādīt apdegumus vai ugunsgrēku.
- Ja netišām izejlat vai izkaisāt toneri, uzmanīgi saslaukiet tonera daļiņas ar mikstu, mitru drāniņu un centieties neieelpot tonera daļiņas. Nekādā gadījumā tonera daļiņu savākšanai neizmantojiet putekļu sūcēju. To rīkojoties, putekļu sūcēja darbība var būt kļūdaina vai notikt putekļu sprādziens statistiskās izlādes dēļ.

### **⚠ UZMANĪBU**

- Glabājiet tonera kasetnes un citus izejmateriālus maziem bērniem nepieejamā vietā. Ja toneris ir norīts, nekavējoties sazinieties ar ārstu vai toksikoloģijas centru.
- Nemēģiniet izjaukt tonera kasetni. Toneris var izplūst un iekļūt acīs vai mutē. Ja toneris iekļūst acīs vai mutē, nekavējoties izskalojiet to ar aukstu ūdeni un konsultējieties ar ārstu.
- Ja toneris izbirst no tonera kasetnes, centieties neieelpot to un uzmanieties, lai tas nenokļūst uz ādas. Ja toneris nokļūst uz ādas, nekavējoties nomazgājiet to ar ziepēm. Ja ieelpojat toneri vai āda tiek kairināta saskarē ar toneri, nekavējoties sazinieties ar ārstu vai toksikoloģijas centru.

## **Citas**

### **⚠ BRĪDINĀJUMS**

- Ja lietojat sirds stimulatoru:  
Šī iekārta rada vāju magnētisko lauku. Ja nejutaties labi iekārtas lietošanas laikā, paejiet attālāk no iekārtas un nekavējoties sazinieties ar ārstu.

## **Juridiskie paziņojumi**

### **Izstrādājuma nosaukums**

Drošības noteikumi pieprasa, lai izstrādājuma nosaukums būtu reģistrēts. Dažos reģionos, kur šis produkts tiek tirgots, tas var būt reģistrēts ar iekavās ( ) norādīto(ajiem) nosaukumu(iem).

imageRUNNER C1335iF (F165900)

imageRUNNER C1325iF (F165900)

imageRUNNER C1325iFC (F165900)

### **Produkta lietošanas un attēlu izmantošanas juridiskie ierobežojumi**

Iekārtas izmantošana noteiktu dokumentu skenēšanai, izdrukāšanai vai citādi atveidošanai, kā arī šādu attēlu izmantošana pēc skenēšanas, izdrukāšanas vai citādas atveidošanas ar šo iekārtu var būt aizliegta ar likumu un izraisīt krimināltiesisku un/vai civiltiesisku atbildību. Tālāk ir sniegts nepilnīgs šo dokumentu saraksts. Šis saraksts izmantojams tikai kā informatīvs materiāls. Ja neesat pārliecināts, vai iekārtas lietošana noteiktu dokumentu skenēšanai un izdrukāšanai, citādi attēlošanai un/vai attēlu izmantošanai pēc skenēšanas, izdrukāšanas vai citādas attēlošanas ir atļauta, ieteicams iepriekš konsultēties ar juristu.

- Papīra naudas banknotes
- Ceļojumu čeki
- Naudas pārvedumu dokumenti
- Pārtikas taloni
- Noguldījuma sertifikāti
- Pases
- Pastmarkas (dzēstas vai nedzēstas)
- Imigrācijas dokumenti
- Identifikācijas emblēmas un uzšuves
- Valsts akcīzes markas (dzēstas vai nedzēstas)
- Militārā dienesta vai iesaukuma dokumenti
- Obligācijas vai citi parādsaistību dokumenti
- Valdības iestāžu izdoti čeki vai vekseli
- Akciju sertifikāti
- Autotransporta vadītāju apliecības un īpašumtiesību apliecības
- Ar autortiesībām aizsargāti darbi un mākslas darbi bez autortiesību īpašnieka atļaujas

Ir ieguldīts daudz darba, lai šajās rokasgrāmatās novērstu neprecizitātes un kļūdas. Tomēr, ņemot vērā to, ka mēs savus izstrādājumus nemitīgi uzlabojam, lūdzam sazināties ar Canon, ja nepieciešamas precīzas tehniskās specifikācijas.

# Piezīmes

## Apie pateikiamas instrukcijas

### ① Parengimas darbui (ši instrukcija):

Visų pirma perskaitykite šią instrukciją. Šioje instrukcijoje aprašytas aparato įrengimas, parametrai ir atsargumo priemonės. Prieš pradėdami naudoti aparatą, būtinai perskaitykite šią instrukciją.

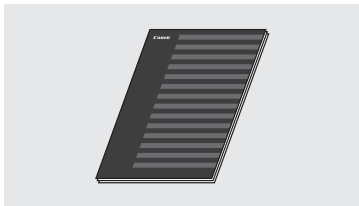

### ② „MF Driver Installation Guide“ (MF tvarkyklės diegimo vadovas) („User Software and Manuals DVD-ROM“ (Vartotojo programinės įrangos ir instrukcijų DVD diskas):

Šią instrukciją skaitykite paskesnę. Šioje instrukcijoje aprašytas programinės įrangos diegimas.



### ③ El. instrukcija („User Software and Manuals DVD-ROM“ (Vartotojo programinės įrangos ir instrukcijų DVD diskas):

Skaitykite jūsų poreikius atitinkantį skyrių. El. instrukcija yra suskirstyta kategorijomis pagal temas, kad galėtumėte lengvai rasti reikiamos informacijos.



### El. instrukcijos peržiūra tiesiogiai iš DVD disko

- 1 Įdėkite „User Software and Manuals DVD-ROM“ (Vartotojo programinės įrangos ir instrukcijų DVD diskas) į kompiuterį.
- 2 Spustelėkite [Manuals] (Instrukcijos).
- 3 Spustelėkite [e-Manual] (El. instrukcija).

† Atsivėlgiant į naudojamą operacinę sistemą, rodomas saugos pranešimas.

† Jei įdėjus „User Software and Manuals DVD-ROM“ (Vartotojo programinės įrangos ir instrukcijų DVD diskas) į kompiuterį parinktis [Manuals] (Instrukcijos) nerodoma, išimkite DVD diską ir vėl jį įdėkite.

## Menu naršymas ir teksto įvesties būdas

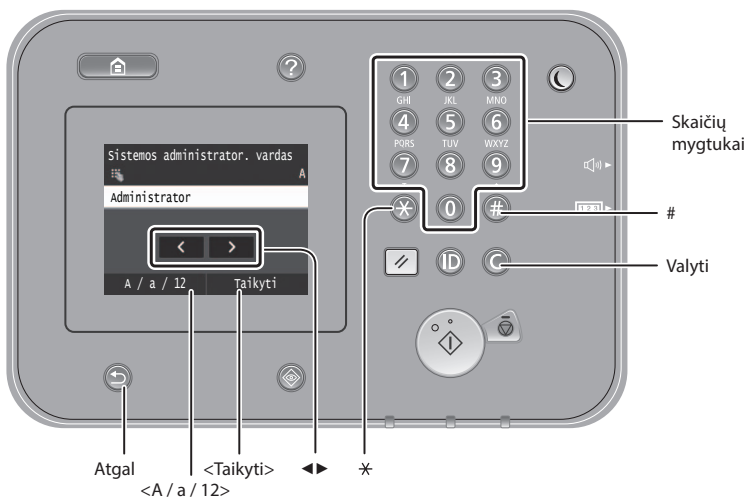

### Menu naršymas

#### Elemento pasirinkimas

Bakstelėdami pasirinkite elementą. Paspauskite , jei norite grįžti į ankstesnį ekraną.

#### Patvirtinimo nustatymas

Bakstelėkite elementą, tačiau jei rodoma <Taikyti>, bakstelėkite <Taikyti>.

### Teksto įvesties būdas

#### Įvesties režimo keitimas

Bakstelėkite <A / a / 12>, kad pakeistumėte įvesties režimą. Taip pat galite paspausti , kad pakeistumėte įvesties režimą.

Įvesties režimas	Galimas tekstas
<A>	Didžiosios raidės ir simboliai
<a>	Mažosios raidės ir simboliai
<12>	Skaiciai

#### Teksto, simbolių ir skaičių įvestis

Įveskite naudodami skaičių mygtukus arba .

#### Žymiklio perkėlimas (tarpo įvedimas)

Bakstelėkite, kur norite perkelti žymiklį. Jei norite įvesti tarpą, perkelkite žymiklį į teksto pabaigą ir bakstelėkite .

#### Simbolių naikinimas

Naikinkite naudodami . Palaikę nuspaudę panaikinsite visus simbolius.

	Įvesties režimas: <A>	Įvesties režimas: <a>	Įvesties režimas: <12>
①	@ . - _ /		1
②	ABC	abc	2
③	DEF	def	3
④	GHI	ghi	4
⑤	JKL	jkl	5
⑥	MNO	mno	6
⑦	PQRS	pqrs	7
⑧	TUV	tuv	8
⑨	WXYZ	wxyz	9
⑩	(nėra)		0
#	(tarpas) - . * # ! " , ; : ^ ` _ = /   ' ? \$ @ % & + \ ^ ( ) [ ] { } < >		(nėra)

## Maitinimo laido prijungimas ir aparato įjungimas

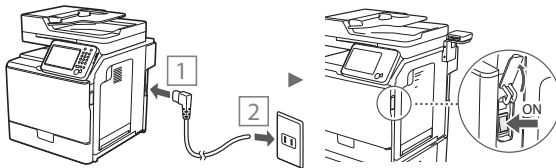
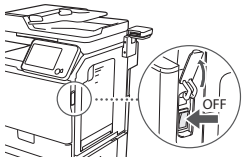

⚠ Kol kas neprijunkite USB kabelio. Prijunkite jį diegdami programinę įrangą.

## Pradinių parametų nustatymas

Vykdydami ekrane rodomas instrukcijas nustatykite kalbą, regioną, datą ir laiką. Informaciją apie meniu naršymą ir skaitmenų įvestį žr. „Meniu naršymas ir teksto įvesties būdas“ (psl.164). Be to, galite pasirinkti, ar norite koreguoti spalvas. Išsamios informacijos, kaip koreguoti spalvas, žr. vadovą „El. instrukcija“.

Ⓞ El. instrukcija „Priežiūra“ ► „Spausdinimo kokybės išlaikymas ir gerinimas“ ► „Gradacijos koregavimas“

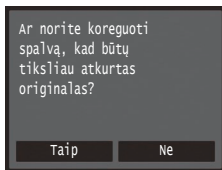
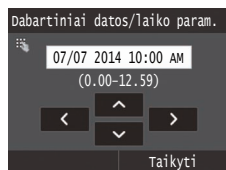
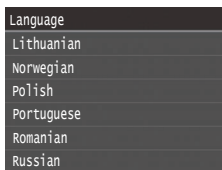

### PASTABA

- Netgi jei paskutiniame anksčiau pavaizduotame ekrane pasirenkate <Ne>, galite pradėti koreguoti spalvas sau patogiu metu. Žr. El. instrukcijos skyrių „Gradacijos koregavimas“.

## Aparato prijungimo prie kompiuterio būdų pasirinkimas

### ● Prijungimas naudojant laidinį LAN

Galite prijungti aparatą prie kompiuterio naudodami laidinį maršrutizatorių. Aparatą jungdami prie laidinio maršrutizatoriaus (prieigos taško) naudokite LAN kabelius.

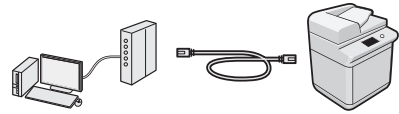

† Įsitinkinkite, kad maršrutizatorius turi galimą prievadą aparatui prie kompiuterio prijungti.

† Turėkite 5 ar aukštesnės kategorijos dvilaidį vytinį LAN kabelį.

### ● Prijungimas naudojant USB kabelį

Galite prijungti aparatą prie kompiuterio naudodami USB kabelį.

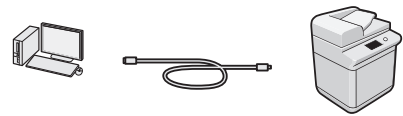

† Įsitinkinkite, kad jūsų naudojamas USB kabelis turi šią žymę.



## Prijungimas naudojant laidinį LAN

### Patikrinimas prieš sąranką

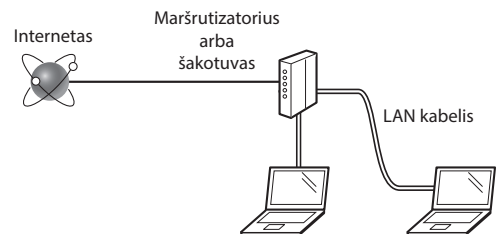

### Ar kompiuteris ir maršrutizatorius (arba šakotuvus) tinkamai sujungti LAN kabeliu?

Daugiau informacijos ieškokite naudojamo tinklo prietaiso instrukcijose arba susisiekite su tinklo prietaiso gamintoju.

### Ar nustatyti kompiuterio tinklo parametrai?

Jei kompiuteris netinkamai sukonfigūruotas, galite negalėti naudoti laidinio LAN ryšio net nustatę toliau nurodytus parametrus.

### PASTABA

- Prisijungus prie netinkamai apsaugotos tinklo aplinkos jūsų asmeninė informacija gali būti atskleista trečiosioms šalims. Būkite atsargūs.
- Jei prisijungiate naudodami LAN biure, kreipkitės į tinklo administratorių.

## Prijungimas naudojant laidinį LAN

### 1 Prijunkite LAN kabelį.

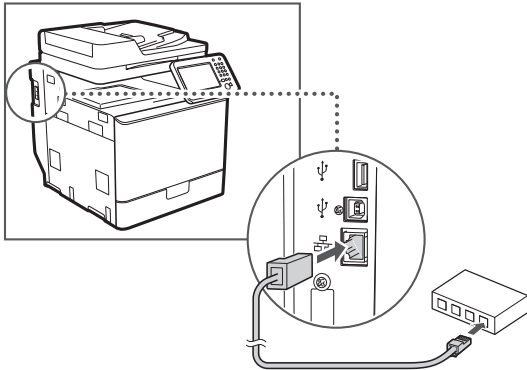

IP adresas bus automatiškai sukonfigūruotas per 2 minutes. Jei norite nustatyti IP adresą rankomis, žr. šiuos elementus.

- ⊕ El. instrukcija „Tinklas“ ► „Prijungimas prie tinklo“ ► „IP adresų nustatymas“

### 2 Įdėkite tvarkyklę ir programinę įrangą naudodami „User Software and Manuals DVD-ROM“ (Vartotojo programinės įrangos ir instrukcijų DVD diskas).

- ⊕ Žr. „Jei reikia daugiau informacijos apie diegimo procedūrą:“ (psl.167).
- ⊕ Pereikite prie „Popieriaus formato ir tipo nustatymas“ (psl.166).

## Prijungimas naudojant USB kabelį

Įdiegę MF tvarkyklę prijunkite USB kabelį.

### PASTABA

- Jei prieš diegdami MF tvarkyklę prijungėte USB kabelį, žr. „MF Driver Installation Guide“ (MF tvarkyklės diegimo vadovas).

### 1 Įdėkite tvarkyklę ir programinę įrangą naudodami „User Software and Manuals DVD-ROM“ (Vartotojo programinės įrangos ir instrukcijų DVD diskas).

- ⊕ Žr. „Jei reikia daugiau informacijos apie diegimo procedūrą:“ (psl.167).

### 2 Prijunkite USB kabelį.

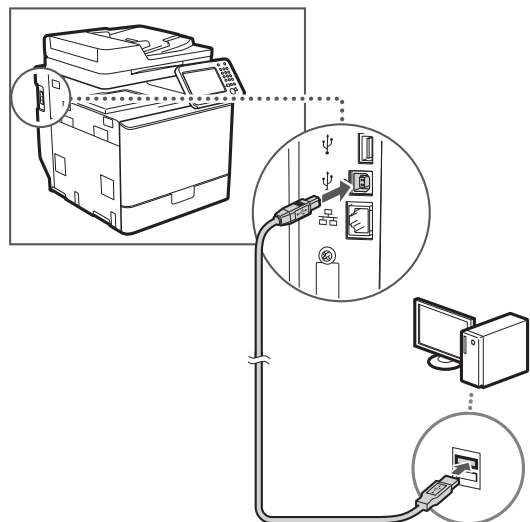

- ⊕ Pereikite prie „Popieriaus formato ir tipo nustatymas“ (psl.166).

## Popieriaus formato ir tipo nustatymas

Vykdydami ekrane rodomas instrukcijas nustatykite popieriaus dydį ir tipą. Išsamesnės informacijos ieškokite El. instrukcijoje.

- ⊕ El. instrukcija „Pagrindinės operacijos“ ► „Popieriaus įdėjimas“ ► „Popieriaus formato ir tipo nurodymas“

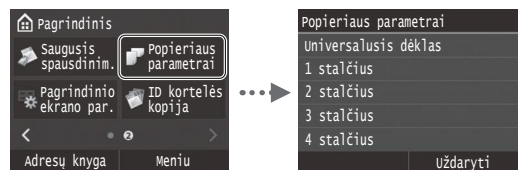

## Pradinių fakso parametrų nustatymas ir telefono kabelio prijungimas

### 1 Nurodykite pradinį fakso parametrus.

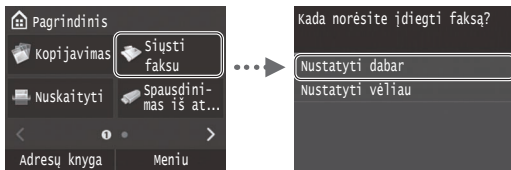

Norėdami nustatyti fakso numerį, aparato pavadinimą ir priėmimo režimą, vykdykite „Fakso sąrankos vadovė“ pateiktas instrukcijas. Jei reikia daugiau informacijos apie priėmimo režimą, žr. vadovą „El. instrukcija“.

- El. instrukcija „Faksogramų siuntimas“ ► „Fakso funkcijų pradinių parametrų konfigūravimas“ ► „Nusprendimas, kurį fakso priėmimo režimą naudoti“

#### Kaip naudoti vartotojo vardą

Kai siunčiate dokumentą, užregistruota siuntėjo informacija išspausdinama ant gavėjo popieriaus.

### 2 Prijunkite telefono kabelį.

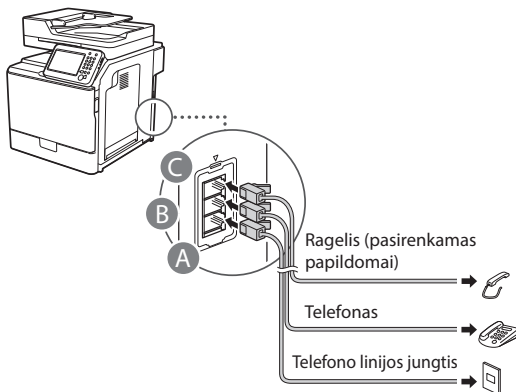

Kai ekrane rodoma <Prijunkite telefono liniją>, prijunkite telefono kabelį, kaip parodyta paveikslėlyje.

- El. instrukcija „Faksogramų siuntimas“ ► „Fakso funkcijų pradinių parametrų konfigūravimas“ ► „Telefono linijos prijungimas“

#### Prijungiant papildomą ragelį

Daugiau informacijos rasite instrukcijoje, pateiktoje su rageliu.

\* Atsižvelgiant į šalį arba regioną, telefono laidas gali būti pateiktas kartu su aparatu.

### 3 Uždarykite „Fakso sąrankos vadovą“ ir paleiskite aparatą iš naujo.

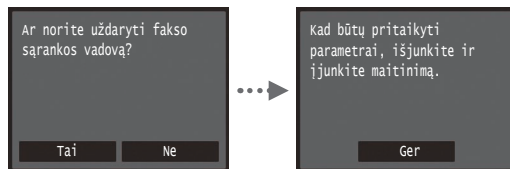

Išjunkite aparatą, palaukite bent 10 sekundžių ir vėl jį įjunkite. Telefono linijų tipai neaptinkami automatiškai. Žr. vadovą El. instrukcija ir nustatykite telefono liniją neautomatiškai.

- El. instrukcija „Meniu sąrašo nustatymas“ ► „Fakso parametrai“ ► „Pagrindiniai parametrai“ ► „Pasirinkti linijos tipą“

### Jei reikia daugiau informacijos apie diegimo procedūrą:

Įdėkite tvarkyklę ir programinę įrangą naudodami „User Software and Manuals DVD-ROM“ (Vartotojo programinės įrangos ir instrukcijų DVD diskas). Informacijos apie diegimo procedūras rasite „MF Driver Installation Guide“ (MF tvarkyklės diegimo vadovas).

† Tvarkyklę galite atsisiųsti ir iš „Canon“ svetainės.

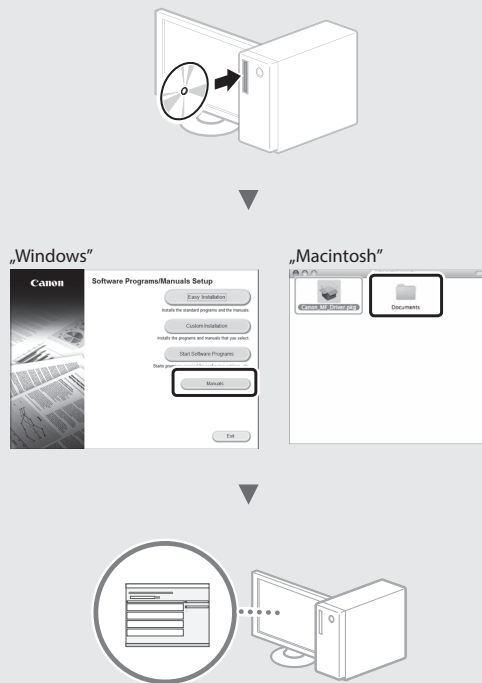

#### „Macintosh“ vartotojams:

Su šiuo aparatu pateiktame DVD diske gali nebūti „MacOS“ skirtos tvarkyklės. Tai gali priklausyti nuo aparato pirkimo laiko. „Canon“ pagrindiniame puslapyje raskite ir atsisiųskite atitinkamą tvarkyklę. Išsamesnės informacijos apie tvarkyklės diegimą ar naudojimą žr. kartu su ja pateikiamame „MF Driver Installation Guide“ (MF tvarkyklės diegimo vadovas).

Galite naudoti įvairias šio aparato funkcijas. Po funkcijų aprašymo apžvelgiamos pagrindinės funkcijos, kurias galite naudoti reguliariai.

### Kopijavimas

#### Kopijų padidinimas / sumažinimas

Galite padidinti arba sumažinti standartinio dydžio dokumentus, kopijuojamus ant standartinio dydžio popieriaus lapų, arba nurodyti kopijavimo mastelį procentais.

#### Dvipusis kopijavimas

Galite kopijuoti vienpusius dokumentus ant abiejų popieriaus lapo pusių.

#### Rūšiavimas

Kopijas galite rūšiuoti pagal puslapių seką.

#### Sumažintas išdėstymas

Norėdami kelis dokumentus kopijuoti ant vieno lapo, galite juos sumažinti.

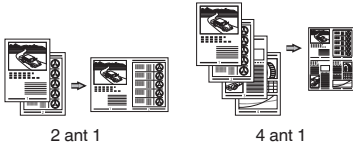

#### ID kortelės kopijavimas

Dvipusės kortelės kopiją galite padaryti vienoje popieriaus lapo pusėje.

### Faksas

#### Dokumento siuntimas tiesiai iš kompiuterio (kompiuterinis faksas)

Kartu su įprastu faksogramų siuntimu ir priėmimu galite naudoti kompiuterinį faksą.

#### Siuntimas

Faksogramų adresatus galite užregistruoti adresų knygelėje. Adresatus galite nurodyti įvairiais būdais, leidžiančiais siųsti dokumentus sparčiai ir paprastai.

- Adresato paieška
- Parankinių sąrašas
- Kodinis rinkimas
- Adresatų grupė
- LDAP serveris
- Nurodymas iš siuntimo istorijos
- Nuoseklusis platinimas

### Priėmimas

● Priėmimas į atmintį  
Priimtus dokumentus galima išsaugoti atmintyje. Galite išspausdinti išsaugotus dokumentus bet kuriuo metu, o jei jų nereikia, galite juos panaikinti.

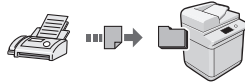

● Nuotolinis priėmimas  
Jei prijungtas išorinis telefonas, telefono skambučio metu galite iš karto perjungti faksogramų priėmimo režimą telefono rinkimo mygtukais, surinkdami faksogramų priėmimo ID numerį.

### Spausdinimas

#### Padidintas / sumažintas spausdinimas

#### Dvipusis spausdinimas

#### Sumažintas išdėstymas

Norėdami spausdinti kelis dokumentus ant vieno lapo, galite juos sumažinti.



#### Brošiūros spausdinimas

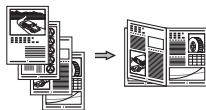

#### Plakato spausdinimas

#### Vandenženklis spausdinimas

#### Peržiūros rodymas prieš spausdinant

#### „Profilio“ pasirinkimas

### Tinklo parametrai

Šiame aparate yra tinklo sąsaja, kurią naudodami galite lengvai sukurti tinklo aplinką. Galite spausdinti dokumentus, naudoti kompiuterio faksą ir tinklo nuskaitymo galimybę naudodami visus prie aparato prijungtus kompiuterius. Aparatas, kurį galima bendrai naudoti biure, padeda padidinti darbo našumą.

### Nuskaitymas

#### Dokumentų išsaugojimas naudojant aparato valdymo pultą

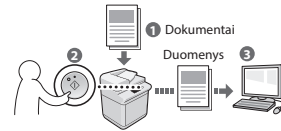

#### Dokumentų išsaugojimas naudojant kompiuterį

- Nuskaitymas naudojant taikomąją programą
- Nuskaitymas naudojant WIA tvarkyklę\*

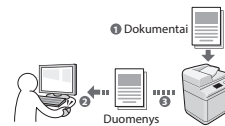

#### Įrašymas į USB atmintį

Galite įrašyti nuskaitytus dokumentus į USB atmintį, prijungtą prie aparato.

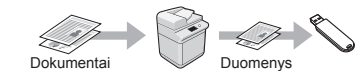

#### Nuskaitytų dokumentų siuntimas el. paštu

Nuskaitytus dokumentus galite siųsti į el. pašto programą.

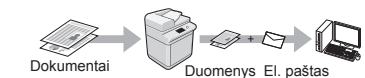

#### Nuskaitytų dokumentų siuntimas į failų serverį

Nuskaitytų dokumentų siuntimas į failų serverį.

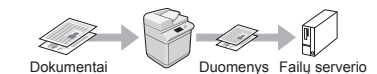

#### „Remote UI“ (Nuotolinio vartotojo sąsaja)

Aparato būseną galite nustatyti pagal tinklo kompiuterius. Prie aparato galite prieiti ir tvarkyti užduotis arba nurodyti įvairius parametrus naudodami tinklą.

\* Tik „Windows XP“ / „Windows Vista“ / „Windows 7“ / „Windows 8“ / „Windows 8.1“

## Ištrigusio popieriaus šalinimas

Kai rodomas toliau pateiktas ekranas, tiek tuve arba aparato viduje yra įstrigęs popierius. Vykdykite ekrane pateikiamus nurodymus, kad pašalintumėte įstrigusį dokumentą arba popierių. Šioje instrukcijoje pažymimos tik sritys, kuriose popierius įstrigo. Išsamios informacijos apie kiekvieną funkciją ieškokite vadove „El. instrukcija“.

### PASTABA

- Kiek yra popieriaus stalčių, priklauso nuo naudojamo aparato.

### Ištrigo popierius.

Paspauskite [Paskesnis], kad būtų rodomi veiksmai.

Paskesnis

### Tiektuvas

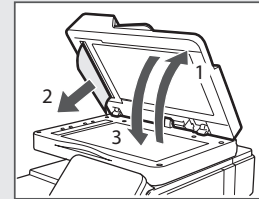
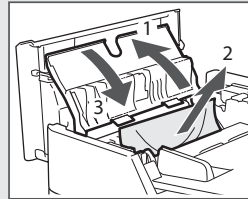
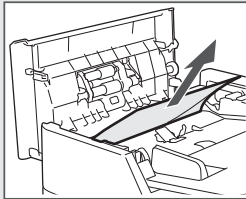

### Aparato viduje

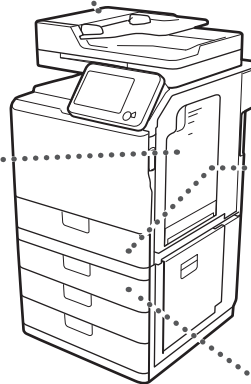
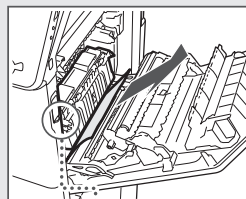
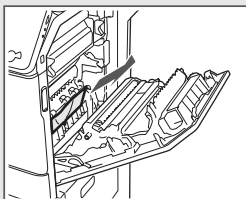
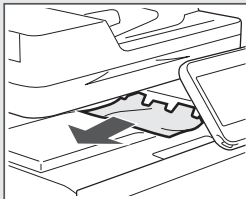
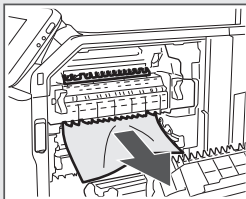
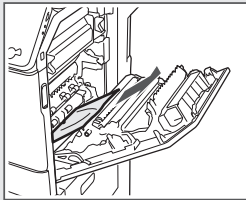

### Popieriaus stalčius 1

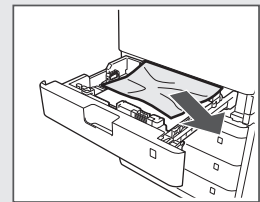

### Popieriaus stalčius 2, 3 ir 4

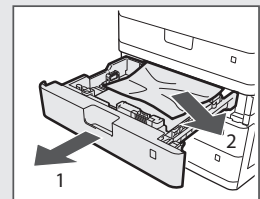
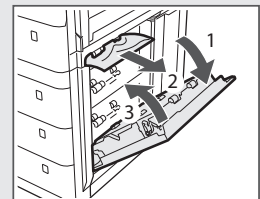

Lt

## Dažomųjų miltelių kasetės keitimas

Dažomųjų miltelių kasetės yra eksploatacinės medžiagos. Jei dažomieji milteliai beveik arba visiškai baigiasi vykdant užduotį, ekrane rodomas pranešimas arba gali iškilti toliau nurodytų problemų. Imkitės atitinkamų veiksmų.

### Pasirodžius pranešimui

Jei užduoties viduryje beveik baigiasi dažomieji milteliai, ekrane rodomas pranešimas.

Pranešimas	Jei ekrane rodomas pranešimas	Aprašas ir sprendimai
Mažai <Dažomųjų miltelių spalva>* dažų (pakeisti dar nereikia)	Jei greitai reikės keisti dažomųjų miltelių kasetę.	Paruoškite naują rodomos spalvos dažomųjų miltelių kasetę. ⊕ El. instrukcija „Priedas“ ► „Sąnaudinės medžiagos“
<Dažomųjų miltelių spalva>* Pakeiskite dažų kasetę	Kai baigėsi dažomųjų miltelių kasetės naudojimo laikas.	Pakeiskite kasetę nauja. ⊕ El. instrukcija „Kai pakeisti dažomųjų miltelių kasetes“

\* Lauke <Dažomųjų miltelių spalva> bus rodoma juoda, geltona, purpurinė arba žydra spalva.

## Šioje instrukcijoje naudojami simboliai

### ĮSPĖJIMAS

Įspėja apie veiksmus, kuriuos netinkamai atliekant galima sunkiai arba mirtinai susižeisti. Siekdami saugiai naudoti aparatą, visuomet atsižvelkite į šiuos įspėjimus.

### DĖMESIO

Įspėja apie veiksmus, kuriuos netinkamai atliekant galima susižeisti. Siekdami saugiai naudoti aparatą, visuomet atsižvelkite į šiuos įspėjimus.

### SVARBU

Nurodo su veikimu susijusius reikalavimus ir apribojimus. Įdėmiai perskaitykite šias pastabas, kad tinkamai naudotumėte aparatą ir išvengtumėte aparato ir kitos nuosavybės gedimų.

## Šioje instrukcijoje naudojami mygtukai

Toliau pateikiamų simbolių ir mygtukų pavadinimai – tai keli pavyzdžiai, kaip šioje instrukcijoje aprašomi mygtukų paspaudimai.

- Valdymo pulto mygtukai: [Mygtuko piktograma]  
Pavyzdys: 
- Ekranas: <Nurodykite adresatą.>
- Mygtukai ir elementai kompiuterio ekrane: [Preferences] (Nuostatos)

## Šioje instrukcijoje naudojami paveikslėliai ir ekranai

Šioje instrukcijoje naudojami paveikslėliai ir ekranai gali skirtis nuo jūsų turimo aparato.

## Svarbūs saugos nurodymai

Prieš eksploatuodami aparatą perskaitykite šio vadovo skyrių „Svarbūs saugos nurodymai“ ir vadovą „El. instrukcija“.

Visada laikykitės šių nurodymų ir naudojimo reikalavimų, kad apsaugotumėte naudotoją arba kitus asmenis nuo sužeidimo arba nuosavybės sunaikinimo.

Atminkite, kad esate atsakingi už bet kokius nuostolius, kilusius dėl čia pateiktų nurodymų nesilaikymo, įrenginio naudojimo nenumatytą tikslu, taisymų arba pakeitimų, kuriuos atliko ne „Canon“ patvirtintas specialistas.

## Įrengimas

### ĮSPĖJIMAS

- Nestatykite aparato arti degių medžiagų, pvz., gaminių alkoholio pagrindu arba dažų skiediklių. Jei aparato viduje šios medžiagos susilies su elektrinėmis dalimis, jos gali užsidegti ir sukelti gaisrą arba padidinti elektros smūgio pavojų.
- Nelaikykite ant aparato pakabukų ir kitų metalinių daiktų arba indų su skysčiu. Jei išorinės medžiagos susilies su aparato viduje esančiomis elektrinėmis dalimis, gali kilti gaisras arba įvykti elektros smūgis. Jei kurios nors iš šių medžiagų patektų į aparatą, nedelsdami išjunkite jį ir susisiekite su vietiniu „Canon“ atstovu.
- Nenaudokite netoli medicininės įrangos. Šio aparato sklaidžiamos radijo bangos gali sukelti medicininės įrangos trukdžius, o dėl to gali kilti rimtų nelaimingų atsitikimų.

### DĖMESIO

- Nestatykite aparato toliau nurodytose vietose. Jei neatsižvelgsite į šiuos nurodymus, galite susižeisti, gali kilti gaisras arba ištikti elektros smūgis.
  - Nestabiliroje vietoje;
  - Vietoje, kur yra didelė vibracija;
  - Vietoje, kurioje užblokuojamos ventilacijos angos (per arti sienų, lovoje, ant šeriuto kilimėlio ar prie kitų panašių objektų);
  - Drėgnoje arba dulkečioje vietoje.
  - Vietoje, kurią veikia tiesioginiai saulės spinduliai;
  - Aukštos temperatūros vietoje.
  - Arti atviros liepsnos.
  - Vietoje, kurioje prastai veikia ventilacijos sistema.
- Aparatui veikiant išiskiria ozonas, tačiau žmogui jis jokios įtakos neturi. Tačiau, jei ketinate naudoti aparatą ilgą laiką, įsitinkinkite, kad įrengimo vieta būtų gerai ventiliuojama.
- Nejunkite prie šio aparato nepatvirtintų kabelių. Jei neatsižvelgsite į šiuos nurodymus, gali kilti gaisras arba ištikti elektros smūgis.
- Aparatai su standžiaisaisiais diskais, naudojami aukščiau nei 3 000 metrų virš jūros lygio, gali veikti netinkamai.

## Maitinimas

### ĮSPĖJIMAS

- Naudokite tik nurodytus įtampos reikalavimus atitinkantį maitinimą. Jei to nepadarysite, gali kilti gaisras arba ištikti elektros smūgis.
- Aparatas turi būti prijungtas prie maitinimo lizdo su žeminiu naudojant pateiktą maitinimo kabelį.
- Nenaudokite kitokių maitinimo laidų nei pateiktas, nes dėl to gali kilti gaisras arba ištikti elektros smūgis.
- Pateiktas maitinimo laidas skirtas naudoti su šiuo aparatu. Nejunkite maitinimo laido prie kitų prietaisų.
- Nemonifikuokite arba nesulenkite maitinimo laido ir stipriai jo netraukite. Nedėkite ant maitinimo laido sunkių daiktų. Pažeidus maitinimo laidą gali kilti gaisras arba ištikti elektros smūgis.
- Šlapiomis rankomis nekiskite ir neištraukite maitinimo laido kištuko, nes gali ištikti elektros smūgis.
- Su aparatu nenaudokite ilgutuvų arba ilgutuvų su keliais kištukais. Jei neatsižvelgsite į šiuos nurodymus, gali kilti gaisras arba ištikti elektros smūgis.
- Maitinimo laido nevykiokite ir neriškite į mazgą, nes dėl to gali kilti gaisras arba ištikti elektros smūgis.
- Iki galo įkiškite maitinimo laido kištuką į kintamosios srovės elektros lizdą. Jei to nepadarysite, gali kilti gaisras arba elektros smūgis.
- Esant perkūnijai visiškai ištraukite maitinimo kištuką iš maitinimo lizdo. Jei to nepadarysite, gali kilti gaisras, ištikti elektros smūgis arba sugesti aparatas.

### DĖMESIO

- Pastatykite aparatą greta maitinimo lizdo ir prie maitinimo kištuko palikite pakankamai, kad avariniu atveju jį būtų galima lengvai ištraukti.

## Naudojimas

### ĮSPĖJIMAS

- Aparato neardykite ar kitaip nekeiskite. Aparato viduje yra aukštos temperatūros ir aukštos įtampos komponentų, kurie gali sukelti gaisrą arba elektros smūgį.
- Neleiskite vaikams liesti arba žaisti su maitinimo laidu ir kabeliais arba vidinėmis ar elektrinėmis dalimis. Jei neatsižvelgsite į šiuos nurodymus, galite rimtai susižeisti.
- Jei aparatas sklaidžia neįprastą garsą, iš jo rūksta dūmai, jaučiamas karštis ar neįprasta kvapas, kreipkitės į įgaliotąjį „Canon“ techninės priežiūros specialistą. Jei naudosite toliau, gali kilti gaisras arba ištikti elektros smūgis.
- Šalia aparato nenaudokite degių purškalo. Degiosios medžiagos, patekusios ant elektrinių dalių spausdintuvo viduje, gali sukelti gaisrą arba elektros smūgį.

## DĖMESIO

- Saugumo sumetimais išjunkite maitinimo laidą, jei aparatas ilgą laiką nebus naudojamas.
- Atsargiai atidarykite ir uždarykite dangčius, kad nesusižeistumėte rankų.
- Saugokitės, kad išvesties vietoje esantys voleliai neįtrauktų rankų ir drabužių. Volelių įtraukus jūsų ranką arba drabužius galite susižeisti.
- Spausdinant arba iš karto po spausdinimo aparato vidus ir išvesties anga būna labai įkaitusi. Neprisilieskite prie šių sričių, kad nenusidėgintumėte. Be to, ką tik išspausdintas popierius gali būti įkaitęs, todėl atsargiai lieskite jį rankomis. To nepaisant galima nusidėginti.

## Priežiūra ir tikrinimai

### ĮSPĖJIMAS

- Išjunkite aparatą ir ištraukite maitinimo laidą iš lizdo prieš išvalydami. Jei to nepadarysite, gali kilti gaisras arba ištikti elektros smūgis.
- Kartkartėmis ištraukite maitinimo laido kištuką iš elektros lizdo ir sausa šluoste nuvalykite dulkes ir purvą nuo maitinimo laido kištuko pagrindo su metaliniais kontaktais ir elektros lizdo. Naudojant drėgnose dulketose vietose gali kilti trumpasis jungimas ar gaisras.
- Aparatą valykite drėgna, gerai išgręžta šluoste. Valymo šluostes drėkinkite tik vandeniu. Nenaudokite alkoholio, benzino, dažų skiediklių ar kitokių degių medžiagų. Šios medžiagos, patekusios ant elektrinių dalių spausdintuvo viduje, gali sukelti gaisrą arba elektros smūgį.
- Reguliariai tikrinkite, ar maitinimo laidas ir kištukas nepažeisti. Tikrinkite aparatą, ar jis nesurūdijęs, neįlenktas, nesubraižytas, neįlūžęs ir per daug neįkaista. Netinkamos techninės būklės įranga gali sukelti gaisrą arba elektros smūgį.

## Eksploatacinės medžiagos

### ĮSPĖJIMAS

- Panaudotų dažomųjų miltelių kasečių nemeskite į atvirą liepsną. Jos gali užsidegti, nudeginti arba sukelti gaisrą.
- Jei netyčia išpylėte arba paskleidėte dažomųjų miltelių, atsargiai sušluostykite juos drėgna, minkšta šluoste, saugodamiesi, kad neįkvėptumėte dažomųjų miltelių dulkių. Niekada nenaudokite dulkių siurblio išbarstytiems dažomiesiems milteliams siurbti. Naudojamas siurblys gali sugesti arba dėl statinės iškrovo gali įvykti dulkių sprogdimas.

### DĖMESIO

- Dažomųjų miltelių kasetės ir kitas eksploatacines medžiagas laikykite vaikams nepasiekiamoje vietoje. Prariję dažomųjų miltelių, nedelsdami kreipkitės į gydytoją arba apsinuodijimų centrą.
- Nemėginkite ardyti dažomųjų miltelių kasetės. Dažomieji milteliai gali pasklisti ir patekti į jūsų akis arba burną. Jei dažomųjų miltelių pateko į akis arba burną, nedelsdami nuplaukite šaltu vandeniu ir kreipkitės į gydytoją.
- Jei dažomųjų miltelių išbyra iš kasetės, saugokitės, kad jų neįkvėptumėte ir kad jų nepatektų ant odos. Jei dažomųjų miltelių pateko ant odos, nedelsdami nuplaukite juos muilu. Jei įkvėpėte dažomųjų miltelių ar jų pateko ant odos ir ją sudirgino, nedelsdami kreipkitės į gydytoją arba apsinuodijimų centrą.

## Kita

### ĮSPĖJIMAS

- Jei naudojate širdies stimuliatorių: Šis aparatas generuoja silpną magnetinį lauką. Jei naudodami aparatą pasijuntate kaip nors neįprastai, pasitraukite nuo jo ir nedelsdami kreipkitės į gydytoją.

## Teisinė informacija

### Gaminio pavadinimas

Dėl saugos taisyklių gaminio pavadinimas turi būti užregistruotas. Kai kuriuose regionuose, kur prekiaujama šiuo gaminiu, galima registruoti šį skliausteliuose nurodytą pavadinimą (-us).  
imageRUNNER C1335iF (F165900)  
imageRUNNER C1325iF (F165900)  
imageRUNNER C1325iFC (F165900)

### Teisiniai gaminio naudojimo apribojimai ir vaizdų naudojimas

Skenavimas, spausdinimas ir kitoks tam tikrų dokumentų atgaminimas bei tokių nuskenuotų, išspausdintų ar kitaip atgamtų dokumentų naudojimas gali būti draudžiamas įstatymais ir užtraukti baudžiamąją ir/arba civilinę atsakomybę. Neišsamus tokių dokumentų sąrašas pateiktas toliau. Šis sąrašas yra tik orientacinis. Jeigu nesate tikri dėl teisėto aparato naudojimo skenuoti, spausdinti ar kitaip atgaminti konkretų dokumentą ir/arba nuskenuoto, išspausdinto ar kitaip atgamtino dokumento naudojimo, pasitarkite su savo teisininku.

- Popieriniai pinigai
- Kelionių čekiai
- Pavedimo nurodymai
- Maisto talonai
- Įmokų sertifikatai
- Pasai
- Pašto ženklai (atšaukti arba neatšaukti)
- Imigraciniai dokumentai
- Žymintieji ženklai ar pažymėjimai
- Vidinės mokesčių sumokėjimo etiketės (atšauktos arba neatšauktos)
- Rinktiniai paslaugų teikimo dokumentai ar vekseliai
- Obligacijos ar kiti įsiskolinimo dokumentai
- Vyriausybinių agentūrų išleisti čekiai ar vekseliai
- Akcijos
- Vairuotojo ar pareigybių suteikimo pažymėjimai
- Autorių teisių saugomi darbai / meno dirbiniai (negavus autoriaus teisių savininko sutikimo)

Siekiant aparato instrukcijose išvengti netikslumų ir klaidų, buvo įdėta daug pastangų. Tačiau mes nuolat tobuliname savo gaminius, todėl norėdami gauti tikslius duomenis, kreipkitės į „Canon“.

# Pastabos

Lt

## Komplekti kuuluvad juhendid

### ① Alustamine (selle juhendi kasutamine):

Lugege esmalt see juhend läbi. Selles juhendis kirjeldatakse seadme paigaldamist, sätteid ja hoiatusi. Enne seadme kasutamist lugege see juhend kindlasti läbi.

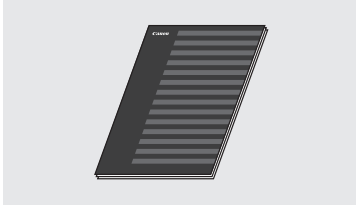

### ② MF Driver Installation Guide (MF-draiveri installijuhend) (User Software and Manuals DVD-ROM (Kasutustarkvara ja -juhendite DVD-plaat)):

Lugege järgmisena seda juhendit. Selles juhendis kirjeldatakse tarkvara installimist.

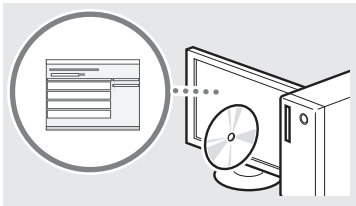

### ③ e-juhend (User Software and Manuals DVD-ROM (Kasutustarkvara ja -juhendite DVD-plaat)):

Lugege juhendi vastavat teemat. e-juhend on teemade järgi kategooriateks jaotatud, et soovitud teavet oleks lihtne üles leida.



### e-juhendi vaatamine DVD-ROM-ilt

- 1 Sisestage User Software and Manuals DVD-ROM (Kasutustarkvara ja -juhendite DVD-plaat) arvutisse.
- 2 Klõpsake nuppu [Manuals] (Juhendid).
- 3 Klõpsake nuppu [e-Manual] (e-juhend).

† Sõltuvalt kasutatavast opsüsteemist kuvatakse turbeteade.

† Kui User Software and Manuals DVD-ROM (Kasutustarkvara ja -juhendite DVD-plaat) on arvutisse juba sisestatud, kuid kaust [Manuals] (Juhendid) pole kuvatud, eemaldage DVD-ROM ja sisestage see uuesti arvutisse.

## Menüüs liikumine ja tekstisisestusviis

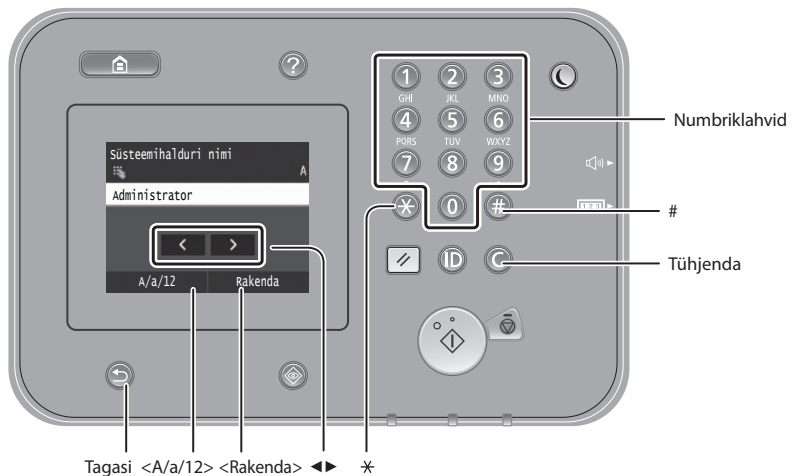

### Menüüs liikumine

#### Üksuse valimine

Üksuse valimiseks puudutage seda. Eelmisele kuvale naasmiseks vajutage klahvi ⏪.

#### Kinnitamine

Puudutage üksust. Valiku <Rakenda> kuvamise korral puudutage valikut <Rakenda>.

### Tekstisisestusviis

#### Sisestusrežiimi vahetamine

Sisestusrežiimi muutmiseks puudutage valikut <A/a/12>. Saate sisestusrežiimi muuta ka klahvi \* abil.

Sisestusrežiim	Saadaolev tekst
<A>	Suurtähed ja sümbolid
<a>	Väiketähed ja sümbolid
<12>	Numbrid

#### Teksti, sümbolite ja numbrite sisestamine

Saate teksti sisestada numbriklahvide või klahvi # abil.

#### Kursori nihutamine (tühiku sisestamine)

Puudutage kohta, kuhu soovite kursori nihutada. Tühiku sisestamiseks viige kursor teksti lõppu ja puudutage nuppu >>.

#### Märkide kustutamine

Saate teksti kustutada klahvi Ⓞ abil. Kui vajutate klahvi Ⓞ ja hoiate seda all, siis kustutatakse kõik märgid.

	Sisestusrežiim: <A>	Sisestusrežiim: <a>	Sisestusrežiim: <12>
①	@ . - _ /		1
②	ABC	abc	2
③	DEF	def	3
④	GHI	ghi	4
⑤	JKL	jkl	5
⑥	MNO	mno	6
⑦	PQRS	pqrs	7
⑧	TUV	tuv	8
⑨	WXYZ	wxyz	9
⑩	(pole saadaval)		0
#	(tühik) * # ! " , ; : ^ ` _ = /   ' ? \$ @ % & + \ ^ ( ) [ ] { } < >		(pole saadaval)

## Toitejuhtme ühendamine ja toite sisselülitamine

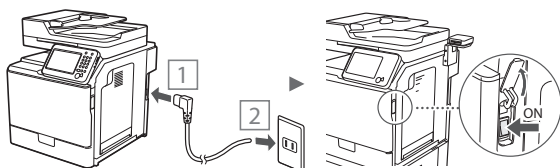
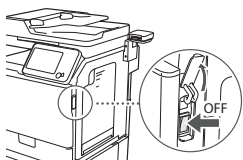

Ärge seekord USB-kaablit ühendage. Ühendage kaabel siis, kui installite tarkvara.

## Algsätete määramine

Järgige ekraanil kuvatavaid juhiseid ning määrake keel, piirkond, kuupäev ja kellaeg. Lisateavet menüüs liikumise ja numbrite sisestamise kohta leiate teemast "Menüüs liikumine ja tekstisisestusviis" (P.174). Samuti saate valida, kas korrigeerida värve või mitte. Üksikasjaliku teabe saamiseks värvide korrigeerimise kohta lugege e-juhendit. e-juhend "Hooldus" ► "Prindikvaliteedi säilitamine ja täiustamine" ► "Gradatsiooni reguleerimine"

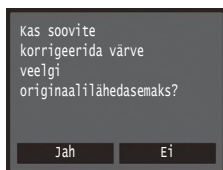
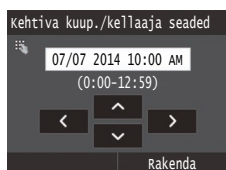

### MÄRKUS

- Isegi kui valite eespool näidatud viimasel kuval <Ei>, saate vastavalt soovile värve korrigeerida. Lugege e-juhendi teemat "Gradatsiooni reguleerimine".

## Seadme arvutiga ühendamise viisi valimine

### Ühenduse loomine kaabelühendusega kohtvõrgu kaudu

Soovi korral saate ühendada seadme arvutiga kaabelühendusega side marsruuteri abil. Kasutage seadme kaabelühendusega side marsruuteriga (pöörduspunkti) ühendamiseks LAN-kaableid.

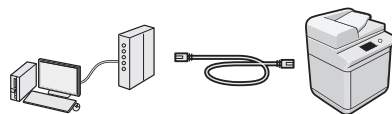

† Veenduge, et marsruuteril on vaba port seadme arvutiga ühendamiseks.

† Kasutage ühendamiseks 5. või kõrgema kategooria LAN-keerdpaarkaablit.

### Ühendamine USB-kaabli abil

Soovi korral saate ühendada seadme arvutiga USB-kaabli abil.

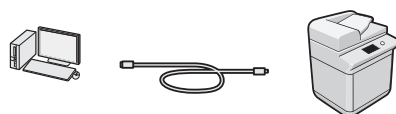

† Veenduge, et kasutataval USB-kaabliil on järgmine märk.



## Ühenduse loomine kaabelühendusega kohtvõrgu kaudu

### Seadistuseelne kontroll

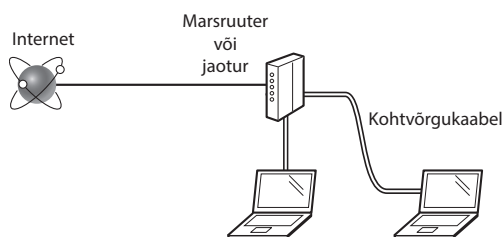

### Kas arvuti ja marsruuter (või jaotur) on kohtvõrgukaabli abil õigesti ühendatud?

Lisateavet saate kasutatava võrguseadme kasutusjuhendist või võrguseadme tootjaga ühendust võttes.

### Kas arvuti võrgusätted on määratud?

Kui arvuti pole õigesti konfigureeritud, ei saa kaabelühendusega kohtvõrku kasutada isegi pärast järgmiste sätete määramist.

### MÄRKUS

- Kui loote ühenduse kaitsmata võrgukeskkonnaga, võivad teie isikuandmed olla kolmandatele isikutele nähtavad. Olge ettevaatlik.
- Kui loote LAN-ühenduse kontoris, siis pöörduge võrguadministraatori poole.

Et

## Ühenduse loomine kaabelühendusega kohtvõrgu kaudu

### 1 Ühendage kohtvõrgukaabel.

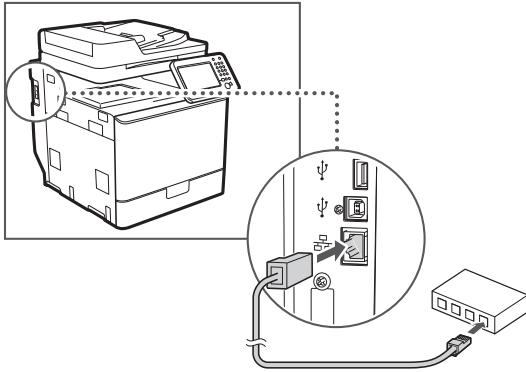

IP-aadress konfigureeritakse automaatselt 2 minuti jooksul. IP-aadressi käsitsi määramiseks vaadake järgmisi teemasid.

- e-juhend "Võrk" ▶ "Võrguühenduse loomine" ▶ "IP-aadresside määramine"

### 2 Installige plaadi User Software and Manuals DVD-ROM (Kasutustarkvara ja -juhendite DVD-plaat) abil draiver ja tarkvara.

- Vt "Lisateave installitoimingute kohta:" (Lk177).
- Jätkake juhisega "Paberi formaadi ja tüübi määramine" (Lk176).

## Ühendamine USB-kaabli abil

Ühendage USB-kaabel pärast MF-draiverite installimist.

### MÄRKUS

- Kui ühendasite USB-kaabli enne MF-draiveri installimist, lugege juhendit MF Driver Installation Guide (MF-draiveri installijuhend).

### 1 Installige plaadi User Software and Manuals DVD-ROM (Kasutustarkvara ja -juhendite DVD-plaat) abil draiver ja tarkvara.

- Vt "Lisateave installitoimingute kohta:" (Lk177).

### 2 Ühendage USB-kaabel.

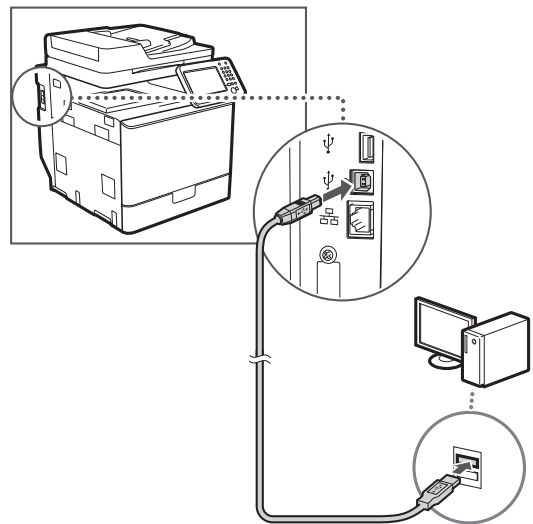

- Jätkake juhisega "Paberi formaadi ja tüübi määramine" (Lk176).

## Paberi formaadi ja tüübi määramine

Järgige ekraanil kuvatavaid juhiseid ning määrake paberi formaat ja tüüp. Lisateavet leiate e-juhendist.

- e-juhend "Põhitoimingud" ▶ "Paberi asetamine" ▶ "Paberiformaadi ja -liigi määramine"

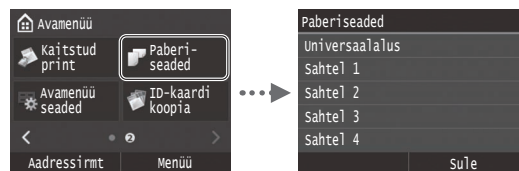

## Faksi algsätete määramine ja telefonijuhtme ühendamine

### 1 Määrake faksi algsätteid.



Määrake faksi seadistusjuhendi järgi faksi number, seadme nimi ja vastuvõtorežiim. Lisateavet vastuvõtorežiimi kohta leiab e-juhendist.

- ➔ e-juhend "Faksifunktsioon" ▶ "Faksifunktsioonide algsätete konfigureerimine" ▶ "Faksi jaoks kasutatava vastuvõtorežiimi väljavahetamine"

#### Kasutajanime kasutamine

Dokumendi saatmisel printitakse vastuvõtja paberile registreeritud saatjateave.

### 2 Ühendage telefonikaabel.

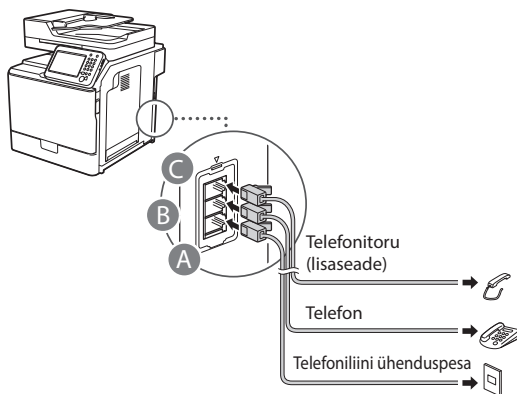

Kui näidikul kuvatakse käsk <Telefoniliini ühendamine>, ühendage telefonikaabel joonisel esitatud juhiste järgi.

- ➔ e-juhend "Faksifunktsioon" ▶ "Faksifunktsioonide algsätete konfigureerimine" ▶ "Telefoniliini ühendamine"

#### Kui paigaldatakse lisatelefon

Lisateavet leiab telefoniga kaasas olevast kasutusjuhendist.

\* Sõltuvalt teie riigist või piirkonnast võib seadmega kaasas olla telefonikaabel.

### 3 Sulgege faksi seadistamise juhend ja taaskäivitage seade.

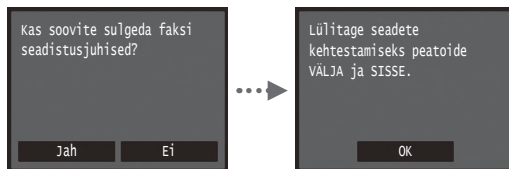

Lülitage seade välja ja oodake enne uuesti sisselülitamist vähemalt 10 sekundit. Telefoniliini tüüpe ei tuvastata automaatselt. Vaadake e-juhendit ja määrake telefoniliini käitsi.

- ➔ e-juhend "Seadistusmenüü loend" ▶ "Faksiseaded" ▶ "Põhiseaded" ▶ "Liini tüübi valik"

### Lisateave installitoimingute kohta:

Installeerige plaadi User Software and Manuals DVD-ROM (Kasutustarkvara ja -juhendite DVD-plaat) abil draiver ja tarkvara. Lisateavet draiverite ja tarkvara installimise kohta leiab juhendist MF Driver Installation Guide (MF-draiveri installijuhend).

† Draiveri saate alla laadida ka Canoni veebilehelt.

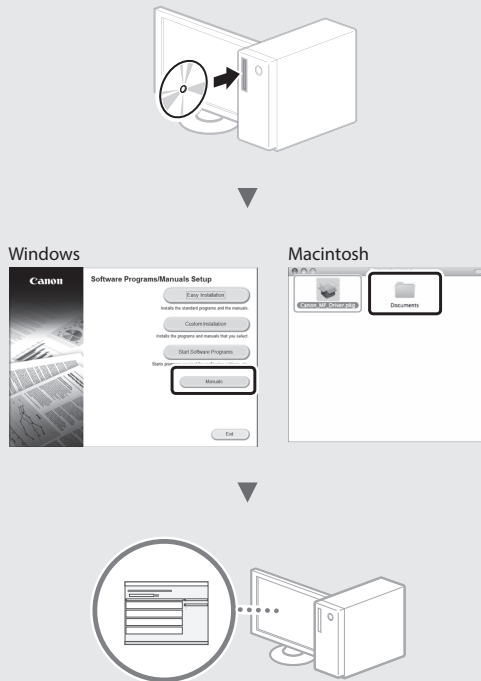

### Teave Macintoshi kasutajatele:

Seadme komplekti kuuluval DVD-plaadil ei pruugi olla draiverit Mac OS-i jaoks. See sõltub seadme ostmise ajast. Sobiva draiveri saate otsida ja alla laadida Canoni veebilehelt. Lisateavet draiveri installimise ja kasutamise kohta leiab kaasasolevast juhendist MF Driver Installation Guide (MF-draiveri installijuhend).

Selles seadmes on võimalik kasutada mitmeid funktsioone. Järgmised funktsioonid annavad ülevaate igapäevaselt kasutatavatest põhifunktsioonidest.

### Paljundamine

#### Suurendatud/vähendatud koopiad

Standardformaadis dokumente saate standardformaadis paberile paljundamiseks suurendada või vähendada või määrata paljundussuhte protsentides.

#### Kahepoolne paljundamine

Ühepoolse dokumenti saab paljundada mõlemale paberipoolele.

#### Sortimine

Saate sortida koopiad järjestatud lehtedega komplektidesse.

#### Vähendatud küljendus

Mitme dokumendi suuruse vähendamiseks saab need paljundada ühele lehele.



#### ID-kaardi paljundamine

Kahepoolse kaardi saab paljundada ühele paberipoolele.

### Faksimine

#### Dokumendi saatmine otse arvutist (arvutifaks)

Lisaks fakside tavalisele saatmisele ja vastuvõtmisele saate fakse saata arvutist (arvutifaks).

#### Saatmine

Fakside sihtkohad saate salvestada aadressiraamatusse. Sihtkoha saate määrata erineval moel, see võimaldab saata dokumente kiiresti ja lihtsalt.

- Sihtkoha otsing
- Loend Lemmikud
- Koodvalimine
- Sihtkohagrupp
- LDAP-server
- Määramine saatmisajaloo põhjal
- Järjestikune edastamine

### Vastuvõtt

• Vastuvõtmine mällu  
Vastuvõetud dokumendid saate soovi korral salvestada mällu. Salvestatud dokumendid saate igal ajal välja printida ja kustutada, kui te neid enam ei vaja.

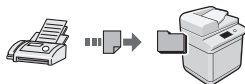

#### • Kaugvastuvõtt

Kui ühendatud on väline telefon, saate kohe aktiveerida faksivastuvõtturežiimi, valides telefonikõne ajal telefoni numbrivalimisnuppude abil fakside vastuvõtmise tunnuse.

### Printimine

#### Suurendatud/vähendatud printimine

#### Kahepoolne printimine

#### Vähendatud küljendus

Saate dokumentide suurust vähendada, et printida ühele paberile mitu dokumenti.



#### Voldiku printimine

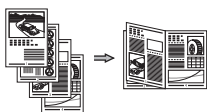

#### Postri printimine

#### Vesimärgi printimine

#### Eelvaate kuvamine enne printimist

#### Profili valimine

### Võrguseaded

Seade on varustatud võrguliidesega, nii et saate kergesti võrgukeskkonna luua. Saate printida dokumente, kasutada arvutist faksimist ja kasutada võrguskannerit kõigi seadmega ühendatud arvutite kaudu. Ühiskasutatava kontoriseadmena võimaldab seade suuremat tööviljakust.

### Skannimine

#### Dokumentide salvestamine seadme juhtpaneeli abil

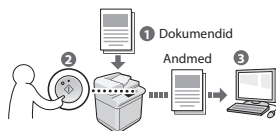

#### Dokumentide salvestamine arvutikäskude abil

- Skannimine rakendusest
- Skannimine WIA-draiveri abil\*

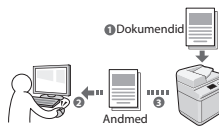

#### USB-mäluseadmesse salvestamine

Saate salvestada skannitud dokumendid seadmega ühendatud USB-mäluseadmesse.

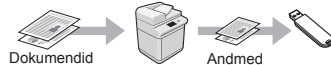

#### Skannitud dokumentide saatmine e-postiga

Saate saata skannitud dokumendid oma e-posti rakendusse.

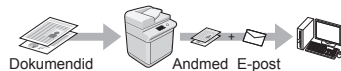

#### Skannitud dokumentide saatmine failiserverisse

Saate saata skannitud dokumendid failiserverisse.



### Remote UI (Kaugkasutajaliides)

Seadme olukorda saate jälgida võrguarvutitest. Võrgu kaudu saate seadmele juurde pääseda, hallata töid või määrata erinevaid sätteid.

\* Ainult Windows XP/Vista/7/8/8.1

## Paberummistuse likvideerimine

Kui näidikul kuvatakse järgmine teade, on seadme sööturis või seadmes paber ummistunud. Täitke ummistuse põhjustanud dokumendi või paberi eemaldamiseks kuvatavad juhised. Selles juhendis näidatakse ainult alad, kus paberummistus võib esineda. Lisateavet iga funktsiooni kohta saate e-juhendist.

### MÄRKUS

- Sõltuvalt seadmest on paberisahtlite arv erinev.

 Paber ummistus.

Etappide kuvamiseks vajutage nuppu [Edasi].

Edasi

### Söötur

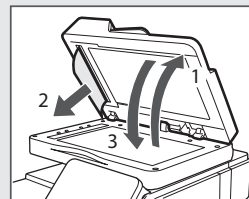
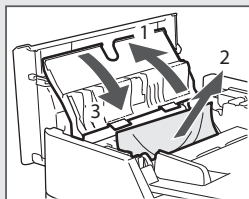
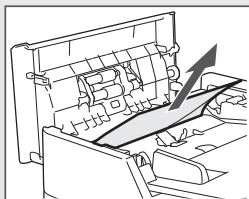

### Seadme sisemus

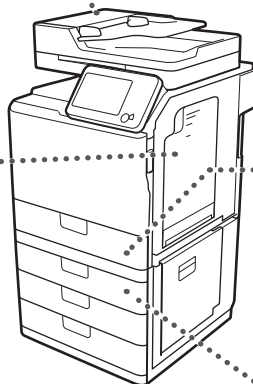
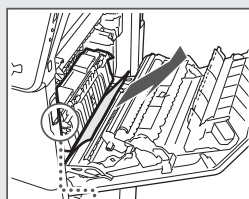
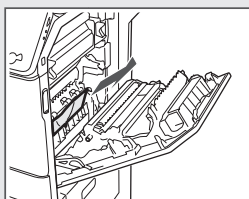
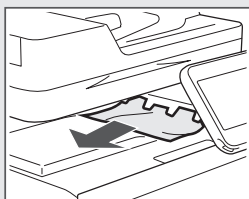
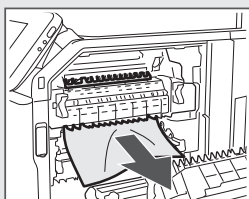
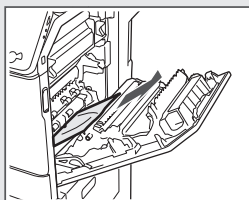

### Paberisahtel 1

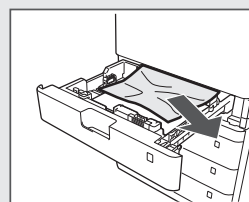

### Paberisahtel 2, 3 ja 4

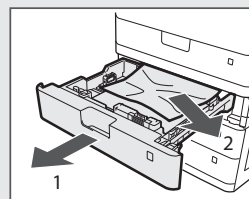
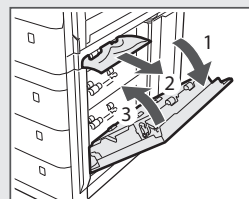

Et

## Toonerikasseti vahetamine

Toonerikassetid on kulutarvikud. Kui seadme kasutamise ajal saab tooner peaaegu või täiesti otsa, kuvatakse näidikul vastav teade või ilmnevad järgmised probleemid. Toimige vastavalt olukorrale.

### Teate kuvamisel

Kui seadme kasutamise ajal saab tooner peaaegu otsa, kuvatakse vastav teade.

Teade	Kui ekraanil kuvatakse teade	Kirjeldus ja lahendused
Vähe <Tooneri värv>* toonerit (veel ei pea vahetama)	Toonerikassett tuleb varsti välja vahetada.	Valmistage ette uus näidikul kuvatava värviga toonerikassett. ⊕ e-juhend "Lisa" ▶ "Tarvikud"
<Tooneri värv>* Vahetage toonerikassett.	Toonerikasseti tööiga on lõpule jõudnud.	Vahetage toonerikassett uue vastu. ⊕ e-juhend "Toonerikassettide vahetamine"

\* Teksti <Tooneri värv> asemel kuvatakse kas must, kollane, magenta või tsüaan.

## Juhendis kasutatavad sümbolid

### ⚠ HOIATUS

Hoiatab toimingute eest, mis võivad põhjustada kasutaja surma või vigastusi. Seadme ohutuks kasutamiseks järgige alati neid hoiatusi.

### ⚠ ETTEVAATUST

Tähistab hoiatust toimingute korral, mis võivad põhjustada kasutaja surma või kehavigastusi. Seadme ohutuks kasutamiseks järgige alati neid hoiatusi.

### 🔍 TÄHTIS

Tähistab seadme tööga seotud nõudeid ja piiranguid. Lugege need juhised tähelepanelikult läbi, et tagada seadme nõuetekohane kasutamine ja vältida seadme või muu vara kahjustamist.

## Juhendis kasutatavad klahvid ja nupud

Järgmised sümbolid ja nuppude nimetused on mõned näited selles juhendis leiduvatest nuppudest.

- Juhtpaneeli klahvid: [Klahvi ikoon]  
Näide: 
- Näidik: <Määrake sihtkoht.>
- Arvutiekraanil kuvatavad nupud ja muud üksused: [Preferences] (Eelistused)

## Juhendis kasutatavad joonised ja kuvapildid

Selle juhendis kasutatavad joonised ja kuvapildid võivad olla teistsugused kui teie seadmes kuvatavad joonised ja kuvapildid.

## Tähtsad ohutusnõuded

Enne seadmega töötamise alustamist lugege hoolikalt läbi selle juhendi ja e-juhendi teema "Tähtsad ohutusnõuded".

Kuna nende juhiste otstarve on hoiatada ja kaitsta sellega nii teid kui ka teid ümbritsevaid inimesi vigastuste eest ja hoida ära varalist kahju, järgige hoolikalt neid juhiseid ja seadme tööga seotud nõudeid.

Pidage meeles, et siin esitatud juhiste eiramise, seadme ebasihhipärase kasutamise või mõne muu kui Canoni tunnustatud mehhaaniku tehtud paranduste või muudatuste tulemusena põhjustatud kahju eest vastutate teie ise.

## Paigaldamine

### ⚠ HOIATUS

- Ärge paigutage seadet tuleohtlike ainete (nt alkoholi baasil toodetud ained või lahustid) lähedusse. Kui tuleohtlikud ained puutuvad kokku seadme elektroonikakomponentidega, võivad need ained süttida ja põhjustada tulekahju või suurendada elektrilöögi ohtu.
- Ärge asetage seadme peale kaelakeesid ega muid metallesemeid ega vedelikuga täidetud anumaid. Võõrkehade kokkupuutumine seadme sisemuses asuvate elektroonikakomponentidega võib põhjustada tulekahju või elektrilöögi.  
Kui mõni võõrkeha satub seadmesse, lülitage seadme toide kohe välja ja pöörduge Canoni kohaliku edasimüüja poole.
- Ärge kasutage seadet meditsiiniseadmete läheduses. Seadme tekitatavad raadiolained võivad häirida meditsiiniseadmete tööd ning põhjustada raskeid õnnetusi.

### ⚠ ETTEVAATUST

- Ärge paigutage seadet järgmistesse kohtadesse, sest see võib põhjustada kehavigastusi, tulekahju või elektrilööki.
  - Ebakindel pind
  - Suure vibratsiooniga kohad
  - Kohad, kus seadme õhuavad on blokeeritud (nt liiga lähedal seinale, voodile, pehmele vaibale vms)
  - Niisked või tolmuised kohad
  - Otsese päikesevalguse käes või õues
  - Kõrge temperatuuriga kohad
  - lahtise leegi lähedus.
  - Vähesese ventilatsiooniga kohad
- Seadme töötamisel tekkiv osoon ei ole inimese organismile ohtlik. Kui kasutate seadet väga kaua järjest, siis veenduge, et ruumi ventilatsioon oleks piisav.
- Ärge ühendage seadmega heakskiiduta kaableid. See võib põhjustada tulekahju või elektrilöögi.
- Kõvakettaga seadmed ei pruugi õigesti töötada, kui neid kasutatakse väga kõrgetes kohtades (nt 3000 m kõrgusel merepinnast või kõrgemal).

## Toide

### ⚠ HOIATUS

- Kasutage ainult määratud voolupingenõuetele vastavat toiteallikat. Selle juhise eiramine võib põhjustada tulekahju või elektrilöögi.
- Seade tuleb ühendada maandusega pistikupessa kompleksis oleva toitejuhtme abil.
- Kasutage ainult seadmega kaasa pandud toitejuhet, muude juhtmete kasutamise tagajärjeks võib olla tulekahju või elektrilöögi.
- Seadmega kaasas olev toitejuhe on mõeldud ainult selle seadmega kasutamiseks. Ärge ühendage toitejuhet muude seadmetega.
- Ärge toitejuhet muutke, painutage ega jõuga tõmmake. Ärge asetage toitejuhtme peale raskeid esemeid. Toitejuhtme kahjustamine võib põhjustada tulekahju või elektrilöögi.
- Ärge ühendage toitejuhtme pistikut pistikupessa ega eemaldage seda sealt märgade kätega, sest võite saada elektrilöögi.
- Ärge kasutage seadmega pikendusjuhtmeid ega mitmikpistikupesasid. See võib põhjustada tulekahju või elektrilöögi.
- Ärge keerake toitejuhet kimpu ega siduge sõlme, sest see võib põhjustada tulekahju või elektrilöögi.
- Lükake toitejuhtme pistik vahelduvvoolu pistikupessa lõpuni sisse. Selle juhise eiramine võib põhjustada tulekahju või elektrilöögi.
- Äikese ajal eemaldage toitejuhe vooluvõrgust. Selle juhise eiramine võib põhjustada tulekahju, elektrilöögi või seadme tõrkeid.

### ⚠ ETTEVAATUST

- Paigutage seade vooluvõrgu lähedusse ning jätke toitepistiku ümber piisavalt vaba ruumi, et selle saaks hädaolukorras hõlpsalt vooluvõrgust lahutada.

## Käsitsemine

### ⚠ HOIATUS!

- Ärge võtke seadet koost lahti ega muutke selle ehitust. Seadmes on kõrge temperatuuri ja kõrgepingega osi, mis võivad tekitada tulekahju või elektrilöögi.
- Ärge lubage lastel puutuda toitejuhet ega kaableid ega seadme sisemisi osi ega elektroonikakomponente ega nendega mängida. Selle ohutusnõude eiramine võib põhjustada raskeid kehavigastusi.
- Juhul, kui seade teeb töötamisel ebatavalist häält, eritab ebatavalist lõhna, suitsu või kuumust, siis pöörduge Canoni volitatud edasimüüja poole. Kui kasutate sellises olukorras seadet edasi, võib tagajärjeks olla tulekahju või elektrilöögi.
- Ärge kasutage seadme läheduses tuleohtlike pihusaineid. Tuleohtlike ainete kokkupuude seadme sisemuses asuvate elektriliste osadega võib põhjustada tulekahju või elektrilöögi.

## Toote nimi

Ohutusnõuete kohaselt tuleb toote nimi registreerida. Mõnes müügipiirkonnas võib toote nime asemel registreerida sulgudes ( ) toodud nime(d).

imageRUNNER C1335iF (F165900)

imageRUNNER C1325iF (F165900)

imageRUNNER C1325iFC (F165900)

## Antud toote ja piltide kasutamise seotud seaduslikud piirangud

Seadme kasutamine skannimiseks, trükkimiseks või mõnel muul viisil teatud dokumentide tootmiseks ning nende skannitud, trükitud või mõnel muul viisil paljundatud dokumentide kasutamine võib olla seaduse poolt keelatud ning käia kriminaal- ja/või tsiviilõigusliku vastutuse alla. Osaline nimekirja taolistest dokumentidest on toodud allpool. See nimekirja on mõeldud ainult juhendina. Kui te pole mõne teie masinaga skannitava, trükitava või mõnel muul viisil paljundatava toote ja/või skannitud, trükitud või mõnel muul viisil paljundatud dokumentide kasutamise legaalsuses kindel, siis konsulteerige enne oma juristiga juhtnööride saamiseks.

- Sularaha
- Reisitšekid
- Rahakaardid
- Toidutalongid
- Deposiidi sertifikaadid
- Passid
- Postmargid (templiga ja ilma)
- Immigratsioonipaberid
- Identifitseerimismargid või ametimargid
- Riiklikud eelarvemargid (templiga või ilma)
- Valikteenistuse või sõjaväe dokumendid
- Vólakirjad või muud võlgade sertifikaadid
- Valitsusasutuste poolt välja antud tšekid või vekslid
- Aktsiate sertifikaadid
- Mootorsõidukite load ning omandiõiguse tõendid
- Autoriõigusega kaitstud tööd/Kunstiteosed autoriõiguse omaniku loata

Seadme juhendite koostamisel on pööratud suurt tähelepanu ebatäpsuste ja puuduste kõrvaldamiseks. Kuna me aga edendame pidevalt oma tooteid, siis võite täpsustuste saamiseks pöörduda Canoni poole.

## ⚠ ETTEVAATUST

- Kui te seadet pikema aja jooksul ei kasuta, eemaldage ohutuse huvides toitejuhe vooluvõrgust.
- Käte vigastamise vältimiseks olge kaante avamisel ja sulgemisel ettevaatlik.
- Hoidke käed ja riided väljastusala rullikust piisavalt kaugel. Käte või riiete kokkupuutumine rullikuga võib põhjustada kehavigastusi.
- Töötamise ajal ja vahetult pärast kasutamist on seadme sisemus ja väljastusava väga kuumad. Põletuste vältimiseks hoiduge kokkupuutest nende aladega. Prinditud paber võib vahetult pärast väljastamist olla kuum, seega olge selle käsitlemisel ettevaatlik. Selle juhise eiramine võib põhjustada põletusi.

## Hoolitus ja ülevaatus

### ⚠ HOIATUS

- Enne puhastamist lülitage seade välja ja lahutage toitejuhe vooluvõrgust. Selle juhise eiramine võib põhjustada tulekahju või elektrilöögi.
- Lahutage toitejuhe regulaarselt vooluvõrgust ja puhastage tolmu ja mustuse eemaldamiseks toitejuhtme pistiku metallorade ümbrus ning pistikupesade kuiva lapiga. Niiske lapiga puhastamisel võib kogunenud tolm põhjustada lühise või tulekahju.
- Puhastage seadet niiske ja korralikult väljaväänatud lapiga. Kasutage puhastuslapi niisutamiseks ainult vett. Ärge kasutage alkoholi, bensiini, värvivedeldit ega muid tuleohtlikke aineid. Tuleohtlike ainete kokkupuutumine seadme sisemuses asuvate elektroonikakomponentidega võib põhjustada tulekahju või elektrilöögi.
- Kontrollige regulaarselt toitejuhet ja selle pistikut. Veenduge, et seadmel pole roostekahjustusi, mólke, kriimustusi ega mõrasid ning et seade ei kuumene üle. Hooldamata seade võib põhjustada tulekahju või elektrilööki.

## Kulutarvikud

### ⚠ HOIATUS

- Ärge visake tühjaks saanud toonerikassette tulle. Toonerikassetti süttimine võib põhjustada põletusi või tulekahju.
- Kui juhtub, et tooner pudeneb või paiskub kassetist välja, koguge või pühkige tooneriosakesed hoolikalt pehme niiske lapiga kokku. Ärge hingake toonerit sisse. Ärge kasutage kassetist väljapudenenu tooneri kasutamiseks tolmuimejat. Tooneriosakesed võivad tolmuimejat kahjustada või staatiline elekter võib põhjustada tolmuplahvatuse.

### ⚠ ETTEVAATUST

- Hoidke toonerikassette ja muid kulutarvikuid lastele kättesaamatus kohas. Tooneri sissehingamise korral pöörduge arsti või toksikoloogiakeskuse poole.
- Ärge proovige toonerikassetti lahti võtta. Tooner võib laiali paiskuda ja sattuda silma või suhu. Kui toonerit satub silma või suhu, loputage kohe silmi või suud külma veega ja pöörduge arsti poole.
- Kui tooner pudeneb kassetist välja, siis hoiduge seda sisse hingamast ja vältige tooneri sattumist nahale. Kui toonerit satub nahale, peske see seebiga maha. Tooneri sissehingamisel või tooneri nahaga kokkupuutumisest põhjustatud nahaärrituse korral pöörduge viivitamatult arsti või toksikoloogiakeskuse poole.

## Muu

### ⚠ HOIATUS!

- Südamestimulaatori kasutamine: Seade tekitab nõrga magnetvälja. Kui märkate seadme kasutamisel mingeid kõrvalekaldeid, minge seadmest eemale ja pöörduge viivitamatult oma arsti poole.

# Memo



Et

## Informacje o dostarczonych podręcznikach

### 1 Pierwsze kroki (ten dokument):

Należy najpierw przeczytać niniejszy podręcznik. W podręczniku opisano proces instalacji, a także ustawienia i ostrzeżenia dotyczące urządzenia. Przed rozpoczęciem korzystania z urządzenia należy zapoznać się z tą instrukcją.

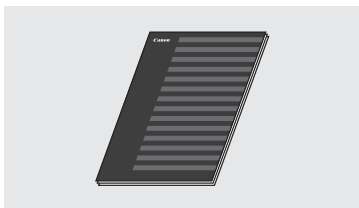

### 2 Podręcznik instalacji sterownika MF (User Software and Manuals DVD-ROM (Dysk DVD-ROM z oprogramowaniem użytkownika i podręcznikami)):

Następnie należy zapoznać się z niniejszym podręcznikiem. W przewodniku opisano proces instalacji oprogramowania.



### 3 e-Podręcznik (User Software and Manuals DVD-ROM (Dysk DVD-ROM z oprogramowaniem użytkownika i podręcznikami)):

W razie potrzeby należy zapoznać się z odpowiednim rozdziałem. e-Podręcznik podzielono na tematy ułatwiające znajdowanie odpowiednich informacji.



### Wyświetlanie programu e-Podręcznik z dysku DVD-ROM

- Umieść User Software and Manuals DVD-ROM (Dysk DVD-ROM z oprogramowaniem użytkownika i podręcznikami) w napędzie komputera.
- Kliknij opcję [Manuals] (Podręczniki).
- Kliknij [e-Manual] (e-Podręcznik).

† W niektórych systemach operacyjnych wyświetlany jest komunikat o zabezpieczeniach.

† Jeśli dysk User Software and Manuals DVD-ROM (Dysk DVD-ROM z oprogramowaniem użytkownika i podręcznikami) znajduje się już w napędzie komputera, a opcja [Manuals] (Podręczniki) nie wyświetla się, wyjmij dysk DVD-ROM i włóż go ponownie.

## Poruszanie się po menu i sposób wpisywania tekstu

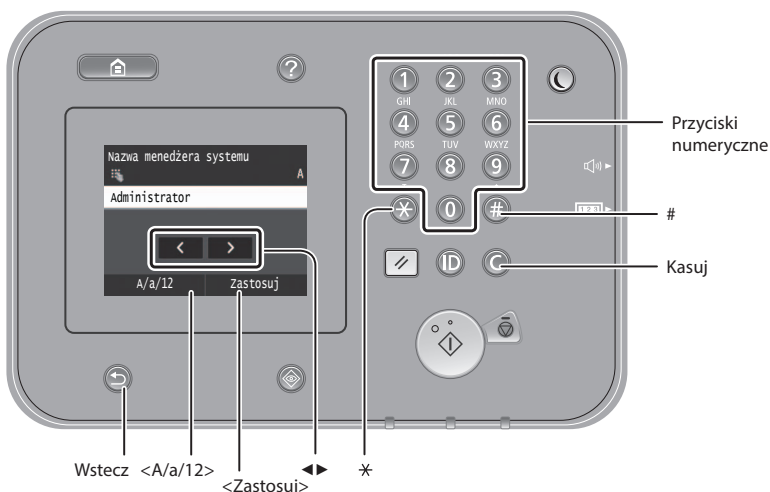

### Poruszanie się w obrębie menu

#### Wybór elementu

Dotknij element w celu jego wybrania. Aby powrócić do poprzedniego ekranu, naciśnij przycisk

#### Potwierdzenie ustawień

Dotknij element. Po wyświetleniu opcji <Zastosuj> dotknij ją.

### Sposób wpisywania tekstu

#### Zmiana trybu wprowadzania

Aby zmienić tryb wprowadzania, dotknij przycisk <A/a/12>. W celu zmiany trybu wpisywania można także nacisnąć przycisk

Tryb wprowadzania	Dostępny tekst
<A>	Wielkie litery oraz symbole
<a>	Małe litery oraz symbole
<12>	Cyfry

#### Wprowadzanie tekstu, symboli i liczb

Wprowadzanie powyższych elementów odbywa się przy użyciu przycisków numerycznych lub przycisku

#### Przesuwanie kursora (wprowadzanie spacji)

Dotknij miejsce, do którego chcesz przesunąć kursor. Aby wprowadzić spację, przesunij kursor do końca tekstu, za którym chcesz ją umieścić, a następnie dotknij przycisk

#### Usuwanie znaków

Do usuwania służy przycisk . Naciśnięcie i przytrzymanie przycisku powoduje usunięcie wszystkich znaków.

	Tryb wprowadzania: <A>	Tryb wprowadzania: <a>	Tryb wprowadzania: <12>
	@ . - _ /		1
	ABC	abc	2
	DEF	def	3
	GHI	ghi	4
	JKL	jkl	5
	MNO	mno	6
	PQRS	pqrs	7
	TUV	tuv	8
	WXYZ	wxyz	9
	(Opcja niedostępna)		0
	(spacja) - . * # ! " , ; : ^ ` _ = /   ' ? \$ @ % & + \ ^ ( ) [ ] { } < >	(Opcja niedostępna)	

## Podłączenie przewodu zasilania i włączanie urządzenia

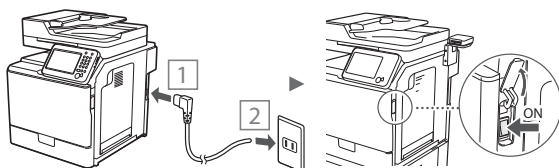
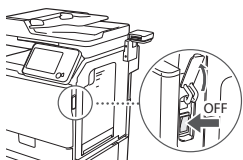

⚠ Nie podłączaj teraz kabla USB. Kabel należy podłączyć po zainstalowaniu oprogramowania.

## Konfigurowanie ustawień początkowych

Aby skonfigurować ustawienia języka, regionu oraz daty i godziny, postępuj zgodnie z instrukcjami na ekranie. Szczegółowe informacje na temat poruszania się po menu oraz sposobu wprowadzania cyfr znajdują się w części „Poruszanie się po menu i sposób wpisywania tekstu” (☺ str.184). Możliwe jest również zdecydowanie, czy wykonana zostanie korekcja kolorów. Szczegółowe informacje na temat wykonywania korekcji kolorów znajdują się w programie e-Podręcznik.

☺ e-Podręcznik „Konserwacja urządzenia” ► „Utrzymanie i poprawa jakości wydruku” ► „Korekcja gradacji”

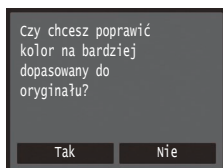
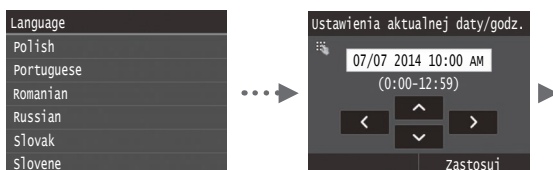

### UWAGA

- Nawet jeśli na ostatnim ekranie pokazanym powyżej wybrana zostanie odpowiedź <Nie>, korekcję kolorów można uruchomić w późniejszym czasie. Patrz „Korekcja gradacji” w programie e-Podręcznik.

## Wybór metody podłączenia urządzenia do komputera

### ● Podłączenie za pośrednictwem przewodowej sieci LAN

Urządzenie można podłączyć do komputera za pomocą routera przewodowego. Za pomocą kabli LAN podłącz urządzenie do routera przewodowego (punktu dostępu).

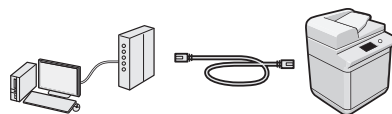

† Sprawdź, czy w routerze jest wolny port umożliwiający połączenie urządzenia i komputera.

† Przygotuj kabel LAN kategorii 5 typu skrętka dwużyłowa lub wyższej klasy.

### ● Podłączenie za pomocą kabla USB

Urządzenie można podłączyć do komputera za pomocą kabla USB.

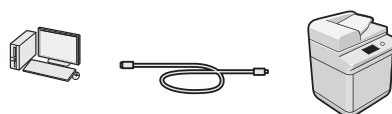

† Należy upewnić się, że używany przewód USB ma następujące oznaczenie.



## Podłączenie za pośrednictwem przewodowej sieci LAN

### Sprawdzanie przed konfiguracją

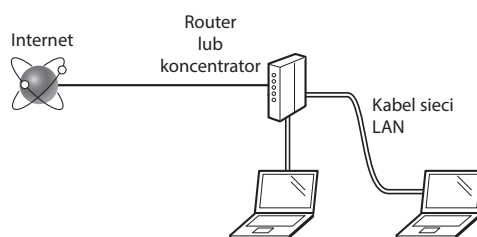

### Czy komputer i router (lub koncentrator) są prawidłowo połączone za pomocą kabla LAN?

Aby uzyskać więcej informacji, zapoznaj się z instrukcją obsługi dołączonej do używanego urządzenia sieciowego lub skontaktuj się z producentem.

### Czy na komputerze przeprowadzono prawidłowo wszystkie ustawienia sieciowe?

Jeśli komputer nie będzie prawidłowo skonfigurowany, korzystanie z łączności przewodowej LAN może nie być możliwe nawet po wprowadzeniu poniższych ustawień.

### UWAGA

- W przypadku nawiązania połączenia ze środowiskiem sieciowym pozbawionym odpowiednich zabezpieczeń, informacje prywatne użytkownika mogą być dostępne dla osób trzecich. Zachowaj ostrożność.
- W przypadku korzystania z sieci LAN w biurze, skontaktuj się z administratorem sieciowym.

## Podłączanie za pośrednictwem przewodowej sieci LAN

### 1 Podłącz kabel LAN.

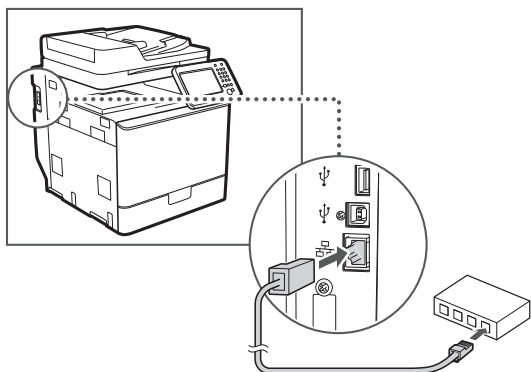

Adres IP zostanie skonfigurowany automatycznie w ciągu 2 minut. Aby ustawić ręcznie adres IP, należy zapoznać się z następującymi częściami.

- e-Podręcznik „Sieć” ► „Podłączanie do sieci” ► „Konfiguracja adresu IP”

### 2 Zainstaluj sterownik i oprogramowanie znajdujące się na dysku User Software and Manuals DVD-ROM (Dysk DVD-ROM z oprogramowaniem użytkownika i podręcznikami).

- Patrz „Aby zapoznać się ze szczegółami procedury instalacji.” (str.187).
- Przejdź do części „Ustawianie formatu i rodzaju papieru” (str.186).

## Podłączanie za pomocą kabla USB

Kabel USB należy podłączyć po zainstalowaniu Sterowników MF.

### UWAGA

- Jeśli kabel USB został połączony przed zainstalowaniem Sterowników MF, należy zapoznać się z dokumentem Podręcznik instalacji sterownika MF.

### 1 Zainstaluj sterownik i oprogramowanie znajdujące się na dysku User Software and Manuals DVD-ROM (Dysk DVD-ROM z oprogramowaniem użytkownika i podręcznikami).

- Patrz „Aby zapoznać się ze szczegółami procedury instalacji.” (str.187).

### 2 Podłącz kabel USB.

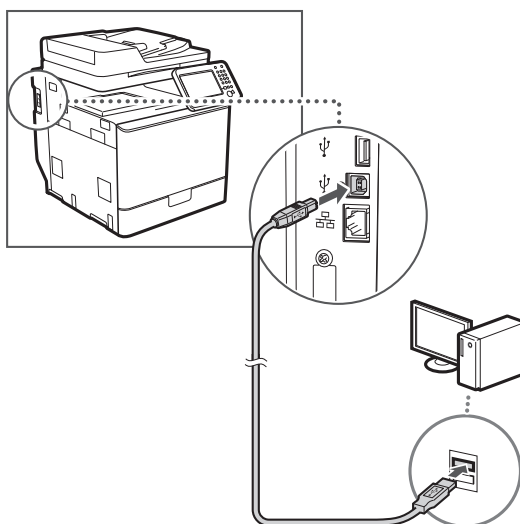

- Przejdź do części „Ustawianie formatu i rodzaju papieru” (str.186).

## Ustawianie formatu i rodzaju papieru

Postępując według instrukcji na ekranie, ustaw format i typ papieru. Szczegółowe informacje znajdują się w programie e-Podręcznik.

- e-Podręcznik „Podstawowe informacje na temat obsługi” ► „Ładowanie papieru” ► „Określanie formatu i typu papieru”

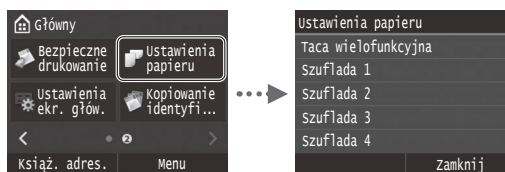

## Konfigurowanie ustawień początkowych faksu i podłączanie kabla telefonicznego

### 1 Określ ustawienia faksu.

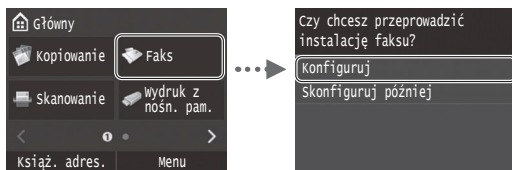

Podaj numer faksu, nazwę urządzenia i tryb odbioru zgodnie z „Przewodnikiem ustawień faksu”. Szczegółowe informacje na temat trybu odbioru znajdują się w programie e-Podręcznik.

- e-Podręcznik „Faksowanie” ► „Konfiguracja ustawień wstępnych funkcji faksu” ► „Wybór odpowiedniego trybu odbioru faksu”

#### Sposób korzystania z nazwy użytkownika

Podczas wysyłania dokumentu zapisane informacje o nadawcy są drukowane na papierze u odbiorcy.

### 2 Podłączenie przewodu telefonicznego.

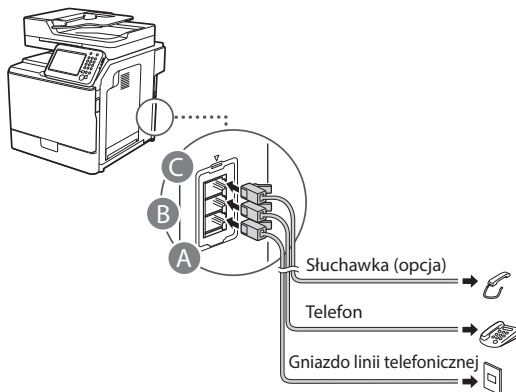

Po wyświetleniu na ekranie opcji <Podłącz linię telefoniczną> podłącz kabel telefoniczny zgodnie z ilustracją.

- e-Podręcznik „Faksowanie” ► „Konfiguracja ustawień wstępnych funkcji faksu” ► „Podłączanie linii telefonicznej”

#### Instalowanie opcjonalnej słuchawki:

Szczegółowe informacje znajdują się w instrukcji obsługi dołączonej do słuchawki.

\* Przewód telefoniczny może być dołączony do urządzenia w zależności od kraju lub regionu.

### 3 Zamknij Przewodnik ustawień faksu, a następnie uruchom ponownie urządzenie.

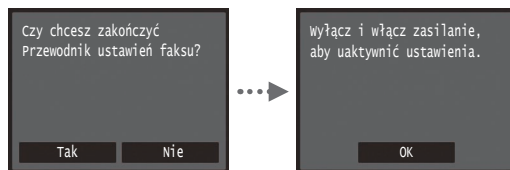

Wyłącz urządzenie, odczekaj co najmniej 10 sekund, a następnie włącz je ponownie. Rodzaj linii telefonicznej nie jest wykrywany automatycznie. Zapoznaj się z e-Podręcznikiem i skonfiguruj linię telefoniczną ręcznie.

- e-Podręcznik „Lista menu ustawień” ► „Ustawienia Faksu” ► „Ustawienia Podstawowe” ► „Wybierz typ linii”

### Aby zapoznać się ze szczegółami procedury instalacji:

Zainstaluj sterownik i oprogramowanie znajdujące się na dysku User Software and Manuals DVD-ROM (Dysk DVD-ROM z oprogramowaniem użytkownika i podręcznikami). Szczegółowe procedury instalacji znajdują się w Podręczniku instalacji sterownika MF.

† Sterownik można pobrać także ze strony internetowej firmy Canon.

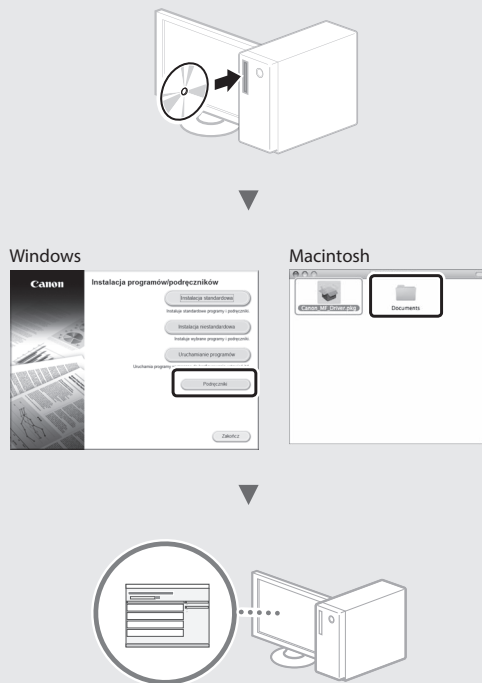

### Informacja dla użytkowników komputerów Macintosh:

Dostarczony z urządzeniem dysk DVD-ROM może nie zawierać sterownika do systemu MacOS. Zależy to od daty zakupu urządzenia. Odpowiedni sterownik można wyszukać i pobrać na stronie internetowej firmy Canon. Szczegółowe informacje na temat instalacji oraz stosowania sterownika znajdują się w załączonym do niego dokumencie Podręcznik instalacji sterownika MF.

Urządzenie udostępnia wiele różnych funkcji. Poniżej opisano najczęściej używane funkcje.

### Kopiowanie

#### Powiększanie/pomniejszanie kopii

Istnieje możliwość powiększenia lub pomniejszenia dokumentów o standardowym formacie do innego standardowego formatu kopii albo wybrania współczynnika kopia/oryginał.

#### Kopiowanie dwustronne

Dokumenty jednostronne można drukować po obu stronach arkusza papieru.

#### Układanie

Urządzenie umożliwia układanie kopii według stron w komplety dokumentów.

#### Pomniejszanie formatu

Można pomniejszyć kilka dokumentów i skopiować je na jeden arkusz.



#### Kopiowanie dowodu osobistego

Można wykonywać jednostronne kopie 2-stronnych dokumentów.

### Faksowanie

#### Wysyłanie dokumentu bezpośrednio z komputera (Faks PC)

Oprócz standardowej funkcji wysyłania i odbierania faksów można korzystać z funkcji faksu PC.

#### Wysyłanie

W książce adresowej można zdefiniować numery faksów. Można to zrobić na kilka sposobów, umożliwiając w ten sposób szybkie i łatwe wysyłanie dokumentów.

- Wyszukiwanie numerów
- Lista ulubionych
- Wybieranie kodowe
- Grupa odbiorców
- Serwer LDAP
- Wybieranie z historii wysyłania
- Rozsyłanie sekwencyjne

### Odbieranie

- Odbieranie w pamięci  
Odebrane dokumenty można przechowywać w pamięci. Przechowywane dokumenty można w każdej chwili wydrukować, a gdy już nie będą potrzebne, można je usunąć.

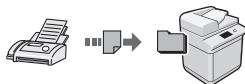

- Odbieranie zdalne  
Jeśli podłączono telefon zewnętrzny, można natychmiast przełączyć do trybu odbioru faksów w trakcie połączenia telefonicznego, naciskając przyciski wybierania w telefonie i wybierając numer identyfikacyjny dla odbioru faksu.

### Drukowanie

#### Drukowanie w rozmiarze powiększonym/zmniejszonym

#### Drukowanie dwustronne

#### Pomniejszanie formatu

Można pomniejszyć kilka dokumentów, aby wydrukować je na jednym arkuszu.



#### Drukowanie broszury

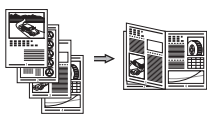

#### Drukowanie plakatu

#### Drukowanie znaku wodnego

#### Wyświetlanie podglądu wydruku

#### Wybieranie „profilu”

#### Ustawienia sieci

Urządzenie jest wyposażone w interfejs sieciowy, za pomocą którego można łatwo utworzyć środowisko sieciowe. Można wydrukować dokument, używać funkcji faksu PC i skanowania sieciowego z dowolnego komputera połączony z tym urządzeniem. Urządzenie pozwala na zwiększenie wydajności pracy, działając jako urządzenie udostępnione w biurze.

### Skanowanie

#### Zapisywanie dokumentów za pomocą panelu sterowania urządzenia

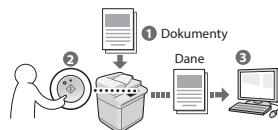

#### Zapisywanie dokumentów przy użyciu operacji na komputerze

- Skanowanie z aplikacji
- Skanowanie przy użyciu sterownika WIA\*

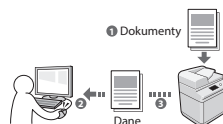

#### Zapisywanie na nośniku pamięci USB

Zeskanowane dokumenty można zapisać na nośniku pamięci USB podłączonym do urządzenia.

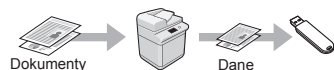

#### Wysyłanie skanowanych dokumentów przez e-mail

Zeskanowane dokumenty można wysłać do aplikacji obsługującej pocztę e-mail.

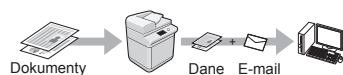

#### Wysyłanie skanowanych dokumentów na serwer plików

Zeskanowane dokumenty można wysłać na serwer plików.

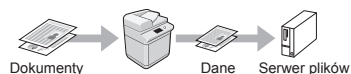

#### Zdalny interfejs użytkownika

Dostęp do stanu urządzenia można uzyskać z poziomu komputerów podłączonych do sieci. Za pośrednictwem sieci można uzyskać dostęp do urządzenia i zarządzać różnymi zadaniami.

\* Tylko Windows XP/Vista/7/8/8.1

## Usuwanie zaciętego papieru

W przypadku wyświetlenia przedstawionego tu komunikatu, w podajniku lub wewnątrz maszyny doszło do zacięcia papieru. Wykonuj polecenia wyświetlane na ekranie, aby usunąć zacięty dokument lub papier. W niniejszym podręczniku wskazano jedynie miejsca, w których występuje zacięcie papieru. Szczegółowe informacje na temat poszczególnych funkcji znajdują się w programie e-Podręcznik.

### UWAGA

- W zależności od urządzenia liczba szuflad na papier różni się.

### Zacięcie papieru.

Naciśnij [Dalej], aby wyświetlić kroki.

Dalej

### Podajnik

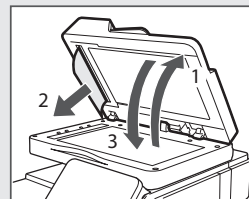
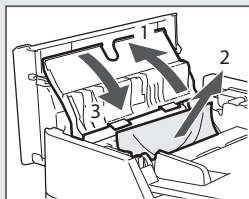
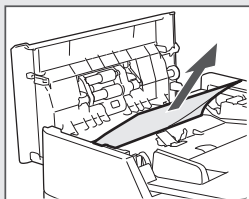

### Wewnątrz urządzenia

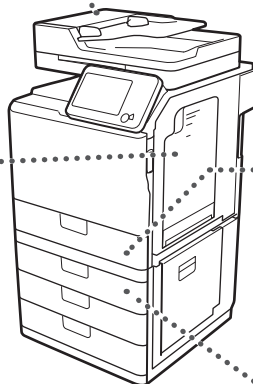
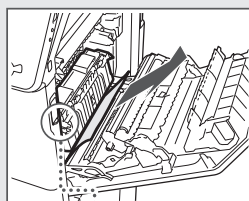
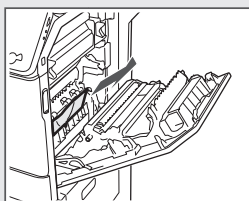
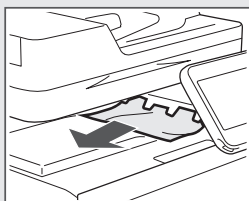
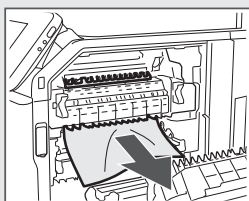
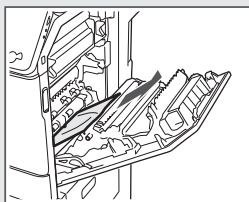

### Szuflada na papier 1

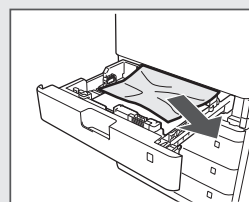

### Szuflada na papier 2, 3 i 4

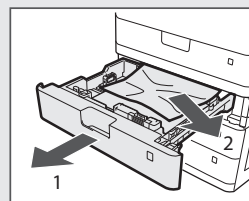
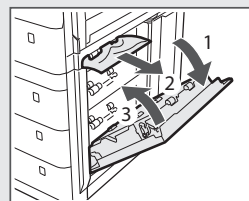

PI

## Wymiana zasobnika z tonerem

Zasobniki z tonerem są materiałami eksploatacyjnymi. W przypadku niskiego poziomu tonera lub jego całkowitego wyczerpania w trakcie przetwarzania zadania na ekranie zostanie wyświetlony komunikat lub pojawią się następujące problemy. Zastosuj odpowiednie działanie.

### Gdy zostanie wyświetlony komunikat

W przypadku niskiego poziomu tonera lub jego całkowitego wyczerpania w trakcie przetwarzania zadania na ekranie zostaje wyświetlony komunikat.

Komunikat	Jeżeli na ekranie zostanie wyświetlony komunikat	Opis i rozwiązania
Mało tonera <Kolor toneru>* (wymiana jeszcze niekonieczna)	Jeżeli zasobnik z tonerem wymaga w krótkim czasie wymiany.	Przygotuj nową kasetę z tonerem w kolorze podanym w komunikacie. ➔ e-Podręcznik „Dodatek” ► „Materiały eksploatacyjne”
<Kolor toneru>* Wymień kasetę z tonerem.	Gdy zasobnik z tonerem uległ zużyciu.	Wymień kasetę na nową. ➔ e-Podręcznik „Sposób wymiany zasobników z tonerem”

\* W polu <Kolor toneru> wyświetlany jest kolor czarny, żółty, amarantowy lub cyjankowy.

## Symbole użyte w niniejszej instrukcji

### OSTRZEŻENIE

Oznacza, że niestosowanie się do ostrzeżenia może grozić śmiercią lub poważnymi obrażeniami ciała. W celu bezpiecznego korzystania z urządzenia należy zawsze zapoznawać się z treścią ostrzeżeń.

### UWAGA

Oznacza uwagę dotyczącą czynności, których nieprawidłowe wykonanie może doprowadzić do obrażeń ciała. W celu bezpiecznego korzystania z urządzenia należy zawsze zapoznawać się z treścią uwag.

### WAŻNE

Oznacza wymagania lub ograniczenia. Należy zapoznać się z tymi elementami w celu prawidłowego korzystania z urządzenia i uniknięcia uszkodzeń urządzenia oraz mienia.

## Klawisze i przyciski użyte w niniejszym podręczniku

Poniżej przedstawione symbole i przyciski obrazują, w jaki sposób w podręczniku opisano operacje wykonywane za pomocą przycisków.

- Klawisze na panelu sterowania: [Ikona przycisku]  
Na przykład: 
- Ekran: <Podaj odbiorcę.>
- Przyciski i elementy na ekranie komputera: [Preferences] (Ustawienia)

## Rysunki i zrzuty ekranu zawarte w niniejszym podręczniku

Ilustracje i ekrany użyte w tym podręczniku mogą się różnić w zależności od modelu urządzenia.

## Ważne instrukcje dotyczące bezpieczeństwa

Prze rozpoczęciem korzystania z tego urządzenia zapoznaj się dokładnie z częścią „Ważne instrukcje dotyczące bezpieczeństwa” w niniejszym podręczniku oraz w programie e-Przęcznik.

Instrukcje mają na celu zapobieżenie obrażeniom ciała użytkownika oraz innych osób, jak również zniszczeniu wyposażenia; należy więc zawsze postępować zgodnie z nimi oraz wymienionymi w nich wymaganiami.

Należy pamiętać o tym, że użytkownik ponosi odpowiedzialność za wszystkie straty spowodowane niezastosowaniem się do zamieszczonych tutaj wskazówek, używania urządzenia w sposób niezgodny z jego przeznaczeniem lub też dokonania w nim napraw lub modyfikacji przez osoby inne niż technik serwisowy posiadający autoryzację firmy Canon.

## Instalacja

### OSTRZEŻENIE

- Urządzenia nie należy instalować w pobliżu substancji łatwopalnych, takich jak produkty na bazie alkoholu lub rozpuszczalniki do farb. Kontakt tych substancji z częściami elektrycznymi wewnątrz urządzenia może doprowadzić do ich zapłonu i spowodować pożar lub zwiększyć zagrożenie porażenia prądem.
- Na urządzeniu nie należy umieszczać naszyjników ani żadnych innych elementów metalowych ani pojemników wypełnionych płynami. W przypadku kontaktu ciała obcych z częściami elektrycznymi wewnątrz urządzenia może dojść do pożaru lub porażenia prądem. Jeśli jakkolwiek przedmiot wpadnie do środka urządzenia, należy natychmiast wyłączyć zasilanie i skontaktować się z lokalnym dystrybutorem firmy Canon.
- Nie używać tego urządzenia w pobliżu jakichkolwiek urządzeń medycznych. Promieniowanie radiowe emitowane przez niniejsze urządzenie może zakłócać działanie urządzeń medycznych, co grozi poważnym wypadkiem.

### UWAGA

- Urządzenia nie należy instalować w miejscach wymienionych poniżej. W przeciwnym wypadku może dojść do zranienia, pożaru lub porażenia prądem elektrycznym.
  - miejsca niestabilne
  - miejsca narażone na nadmierne drgania
  - miejsca, w których zablokowane mogą zostać otwory wentylacyjne (zbyt blisko ścian, łóżka, włochatych dywanów i innych podobnych obiektów)
  - miejsca wilgotne lub zakurzone
  - miejsca wystawione na bezpośrednie oddziaływanie promieni słonecznych lub znajdujące się na zewnątrz budynku
  - miejsca, w których występują wysokie temperatury
  - miejsca położone w pobliżu otwartych płomieni
  - miejsca o słabej wentylacji
- Mimo że podczas pracy urządzenia wytwarzany jest ozon, nie ma on żadnego wpływu na organizm człowieka. Jednak w przypadku użytkowania maszyny przez dłuższy czas, należy zapewnić dobrą wentylację pomieszczenia.
- Do urządzenia nie należy podłączać kabli nieposiadających odpowiednich aprobat. W przeciwnym wypadku może dojść do pożaru lub porażenia prądem elektrycznym.
- Urządzenia wyposażone w twardy dysk mogą działać nieprawidłowo podczas użytkowania na dużych wysokościach, tj. 3000 metrów nad poziomem morza lub wyższych.

## Źródło zasilania

### OSTRZEŻENIE

- Należy stosować wyłącznie zasilacz o parametrach napięcia zgodnych z określonymi wymaganiami. Nieprzestrzeganie tego zalecenia może doprowadzić do pożaru lub porażenia prądem elektrycznym.
- Urządzenie należy podłączyć do gniazda elektrycznego z uziemieniem za pomocą dołączonego kabla zasilającego.
- Należy używać wyłącznie przewodu dostarczonego wraz z urządzeniem — użycie innego przewodu może doprowadzić do pożaru lub porażenia prądem.
- Dostarczony przewód zasilający jest przeznaczony do używania z tym urządzeniem. Nie podłączać przewodu zasilającego do innych urządzeń.
- Nie należy modyfikować ani zaginać przewodu zasilania, ani też ciągnąć za niego ze zbyt dużą siłą. Nie należy kłaść ciężkich przedmiotów na przewodzie zasilania. Uszkodzenie przewodu zasilania grozi pożarem lub porażeniem prądem elektrycznym.
- Nie należy podłączać ani odłączać wtyczki mokrymi rękami — może to doprowadzić do porażenia prądem.
- Do zasilania urządzenia nie należy używać przedłużaczy ani rozdzielaczy. W przeciwnym wypadku może dojść do pożaru lub porażenia prądem elektrycznym.
- Nie należy związać ani związywać kabla zasilającego — może to doprowadzić do pożaru lub porażenia prądem.
- Wtyczkę zasilającą należy wsunąć do końca do gniazdka elektrycznego. Kontynuowanie eksploatacji może doprowadzić do pożaru lub porażenia prądem.
- Podczas burzy z piorunami wtyczka zasilania powinna być wyjęta z gniazda sieciowego. W przeciwnym wypadku może dojść do pożaru, porażenia prądem elektrycznym lub usterki urządzenia.

### UWAGA

- Urządzenie należy zainstalować w pobliżu gniazda elektrycznego i zostawić wystarczającą przestrzeń wokół wtyczki, aby mogła być ona łatwo odłączona w sytuacji zagrożenia.

## Obsługa urządzenia

### OSTRZEŻENIE

- Nie wolno demontować ani modyfikować urządzenia. Wewnątrz urządzenia znajdują się podzespoły działające w wysokiej temperaturze i pod wysokim napięciem, więc grozi to pożarem lub porażeniem prądem.
- Nie należy pozwalać dzieciom dotykać kabla zasilającego, innych kabli, części wewnętrznych lub elektrycznych ani bawić się nimi. W przeciwnym wypadku może dojść do poważnego zranienia.
- W przypadku stwierdzenia nietypowych odgłosów, zapachu lub dymu wydobywającego się z urządzenia lub wytwarzania przez nie nadmiernych ilości ciepła, należy skontaktować się z lokalnym przedstawicielem firmy Canon. Kontynuowanie eksploatacji może doprowadzić do pożaru lub porażenia prądem.
- W pobliżu urządzenia nie korzystać z łatwopalnych rozpylaczy. W przypadku kontaktu substancji łatwopalnych z częściami elektrycznymi wewnątrz urządzenia może dojść do pożaru lub porażenia prądem.

## UWAGA

- Dla własnego bezpieczeństwa, jeśli urządzenie ma nie być używane przez dłuższy czas, należy odłączyć przewód zasilania.
- Zachować ostrożność podczas otwierania i zamykania pokryw, aby uniknąć zranienia się w dłonie.
- Należy trzymać ręce i ubrania z dala od wałków znajdujących się w obszarze wyprowadzania papieru. Jeśli wałki pochwyćą dłonie lub odzież, może dojść do zranienia.
- Wewnątrz urządzenia i w obszarze wyjściowym papieru panują wysokie temperatury, zarówno podczas używania urządzenia jak i bezpośrednio po jego zakończeniu. Należy unikać kontaktu z tymi miejscami, aby zapobiec oparzeniom. Papier opuszczający urządzenie może być również gorący, zachowaj ostrożność. W przeciwnym razie może dojść do poparzeń.

## Konserwacja i przeglądy

### OSTRZEŻENIE

- Przed przystąpieniem do czyszczenia urządzenia wyłącz je i wyjmij wtyczkę z gniazda zasilania. W przeciwnym wypadku może dojść do pożaru lub porażenia prądem elektrycznym.
- Należy okresowo odłączać wtyczkę zasilającą i czyścić obszar wokół podstawy styków wtyczki suchą tkaniną, aby usunąć zabrudzenia. W warunkach dużej wilgoci nagromadzony brud może powodować zwarcie lub pożar.
- Do czyszczenia urządzenia należy używać wilgotnej, dobrze wykręconej szmatki. Szmatkę należy zwilżać wyłącznie wodą. Nie wolno używać alkoholu, benzyn, rozcieńczalnik do farb i innych substancji łatwopalnych. W przypadku kontaktu takich substancji z częściami elektrycznymi wewnątrz urządzenia może dojść do pożaru lub porażenia prądem.
- Przewód zasilający i wtyczkę należy regularnie sprawdzać na występowanie uszkodzeń. Należy sprawdzić, czy w urządzeniu nie ma oznak rdzy, wżerów, rys, pęknięć lub przegrzewania. Kontynuowanie eksploatacji urządzenia bez odpowiedniej obsługi technicznej może doprowadzić do pożaru lub porażenia prądem.

## Materiały eksploatacyjne

### OSTRZEŻENIE

- Nie należy wrzucać zużytych zasobników z tonerem do ognia. Grozi to zapłonem i w efekcie poparzeniem lub pożarem.
- W razie przypadkowego rozsypania tonera, należy ostrożnie zetrzeć luźny toner wilgotną, miękką szmatką, unikając wdychania proszku tonera. Do czyszczenia rozsypanego tonera nie wolno używać odkurzacza. Może to spowodować usterkę odkurzacza lub eksplozję pyłu z powodu wyładowania statycznego.

## UWAGA

- Zasobniki z tonerem i inne materiały eksploatacyjne należy przechowywać z dala od dzieci. W przypadku przedostania się toneru do organizmu należy niezwłocznie skontaktować się z lekarzem lub specjalistycznym ośrodkiem leczenia zatruc.
- Nie należy podejmować prób demontażu zasobnika z tonerem. Toner może rozsypać się i dostać do oczu lub ust. W przypadku dostania się toneru do oczu lub ust należy natychmiast przepłukać je zimną wodą i skonsultować się z lekarzem.
- W przypadku wysypiania się tonera z zasobnika, należy unikać jego wdychania lub kontaktu ze skórą. Jeśli toner zetknię się ze skórą, niezwłocznie przemyć miejsce zetknięcia wodą z mydłem. W przypadku przedostania się tonera do układu oddechowego lub podrażnienia skóry spowodowanego kontaktem z tonerem, należy niezwłocznie skonsultować się z lekarzem lub specjalistycznym ośrodkiem leczenia zatruc.

## Inne

### OSTRZEŻENIE

- W przypadku osób korzystających z rozrusznika serca: to urządzenie generuje pole magnetyczne o niskim natężeniu. W przypadku odczuwania jakichkolwiek nietypowych objawów podczas korzystania z tego urządzenia należy się od niego oddalić i niezwłocznie skonsultować się ze swoim lekarzem.

## Uwagi prawne

### Nazwa produktu

Przepisy bezpieczeństwa wymagają, aby nazwa produktu była zarejestrowana. W niektórych regionach, w których prowadzi się sprzedaż produktu, zarejestrowane mogą być podane poniżej w nawiasach ( ) alternatywne nazwy.  
imageRUNNER C1325iF (F165900)  
imageRUNNER C1325iF (F165900)  
imageRUNNER C1325iFC (F165900)

### Ograniczenia prawne dotyczące używania produktu i korzystania z zeskanowanych obrazów

Używanie produktu do skanowania, drukowania lub w inny sposób powielania niektórych dokumentów oraz korzystanie z obrazów zeskanowanych, wydrukowanych lub inaczej powielonych może być prawnie zabronione i zagrożone odpowiedzialnością karną i/lub cywilną. Poniżej znajduje się niepełna lista takich dokumentów. Lista ta ma jedynie charakter pomocniczy. W przypadku braku pewności co do legalności używania produktu do skanowania, drukowania lub w inny sposób powielania określonego dokumentu i/lub korzystania z obrazów zeskanowanych, wydrukowanych lub inaczej powielonych, należy wcześniej skontaktować się z radcą prawnym celem zasięgnięcia opinii.

- banknoty
- czeki podróżne
- przekazy pocztowe
- kartki żywnościowe
- świadectwa depozytowe
- paszporty
- znaczki pocztowe (opieczątowane lub czyste)
- dokumenty imigracyjne
- odznaki i insygnia identyfikujące
- znaczki skarbowe (opieczątowane lub czyste)
- dokumenty związane z poborem i służbą wojskową
- obligacje i inne papiery dłużne
- czeki i polecenia wypłaty wystawione przez organy rządowe
- akcje
- dowody rejestracyjne pojazdów i dokumenty ich własności
- materiały chronione prawem autorskim i dzieła sztuki bez zezwolenia właściciela praw autorskich

Dołożyliśmy wszelkich starań, aby instrukcje obsługi urządzenia były wolne od błędów i opuszczeń. Ponieważ jednak nasze produkty są ciągle rozwijane, w przypadku potrzeby uzyskania dokładnych danych technicznych prosimy o kontakt z firmą Canon.

# Notatki

PI

## Dodané příručky

### ① Začínáme (tato příručka):

Jako první si přečtete tuto příručku. Tato příručka popisuje instalaci přístroje, nastavení a upozornění. Tuto příručku si přečtete, než začnete přístroj používat.

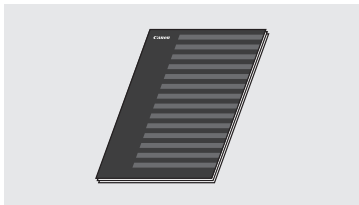

### ② Instalační příručka pro ovladač MF „User Software and Manuals DVD-ROM“ (DVD s uživatelským softwarem a příručkami):

Ve druhém kroku si přečtete tento návod. Tato příručka popisuje instalaci softwaru.



### ③ Elektronická příručka („User Software and Manuals DVD-ROM“ (DVD s uživatelským softwarem a příručkami)):

Přečtete si požadovanou kapitolu odpovídající vašim potřebám. Elektronická příručka je uspořádána do kategorií podle témat, aby bylo možné snadno vyhledávat požadované informace.

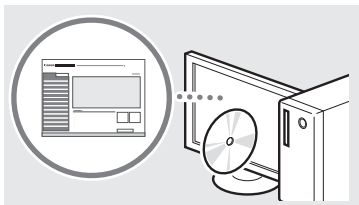

### Zobrazení dokumentu Elektronická příručka z disku DVD-ROM

- 1 Do počítače vložte disk „User Software and Manuals DVD-ROM“ (DVD s uživatelským softwarem a příručkami).
- 2 Klikněte na možnost [Manuals] (Příručky).
- 3 Klikněte na možnost [e-Manual] (Elektronická příručka).

† V závislosti na používaném operačním systému se zobrazí upozornění ochrany zabezpečení.

† Pokud jste disk „User Software and Manuals DVD-ROM“ (DVD s uživatelským softwarem a příručkami) již vložili do počítače a možnost [Manuals] (Příručky) není zobrazena, disk DVD-ROM vyjměte a znovu vložte.

## Navigace v nabídce a metoda zadávání textu

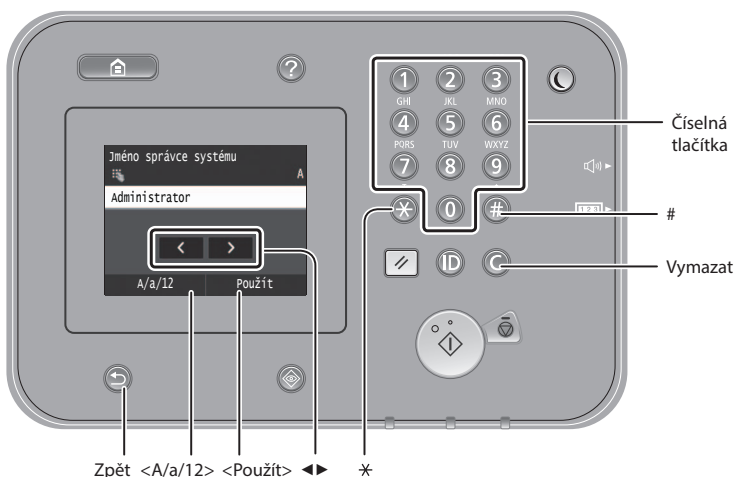

### Navigace v nabídce

#### Výběr položky

Klepnutím na položku ji vyberte. Stisknutím ↶ se vrátíte na předchozí obrazovku.

#### Potvrzení nastavení

Klepněte na položku. Pokud se však zobrazí tlačítko <Použít>, klepněte na tlačítko <Použít>.

### Metoda zadávání textu

#### Změna režimu zadávání

Klepnutím na klávesy <A/a/12> změňte režim zadávání. Režim zadávání můžete změnit také stisknutím tlačítka \*.

Režim zadávání	Dostupný text
<A>	Velká písmena abecedy a symboly
<a>	Malá písmena abecedy a symboly
<12>	Čísla

#### Zadávání textu, symbolů a čísel

Zadávání pomocí číselných tlačítek nebo #.

#### Přesunutí kurzoru (zadání mezery)

Klepněte na místo, kam chcete přesunout kurzor. Chcete-li zadat mezeru, přesuňte kurzor na konec textu a klepněte na tlačítko <>>.

#### Odstraňování znaků

Odstraňte je pomocí Ⓞ. Stisknutím a podržením tlačítka Ⓞ odstraní všechny znaky.

	Režim zadávání: <A>	Režim zadávání: <a>	Režim zadávání: <12>
①	@ . - _ /		1
②	AAÁABC	aaáabc	2
③	DEEÉF	deééf	3
④	GHIÍ	ghiií	4
⑤	JKL	jkl	5
⑥	MNOÓ	mnoó	6
⑦	PQRS	pqrs	7
⑧	TUÚÚV	tuúúv	8
⑨	WXYZ	wxyz	9
⑩	(není k dispozici)		0
#	(mezera) - . * # ! , ; : ^ ` _ = /   ' ? \$ @ % & + \ ^ ( ) [ ] { } < >		(není k dispozici)

## Připojení napájecího kabelu a zapnutí přístroje

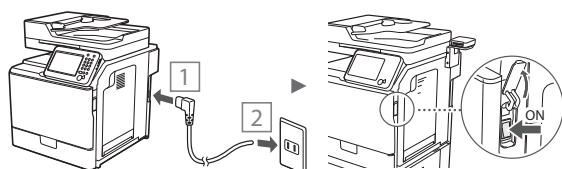
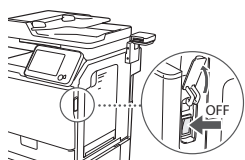

⚠ V tuto chvíli nepřipojujte kabel USB. Připojte jej při instalaci softwaru.

## Zadání počátečního nastavení

Postupujte podle pokynů na obrazovce, nastavte jazyk, oblast a datum a čas. Podrobnosti o procházení nabídkou a zadávání čísel naleznete v části „Navigace v nabídce a metoda zadávání textu“ (☺ str.194). Můžete také vybrat, zda se má provádět korekce barev. Podrobnosti o způsobu provedení korekce barev naleznete v Elektronické příručce.

☺ Elektronická příručka „Údržba“ ► „Udržení a vylepšení kvality tisku“ ► „Oprava gradace“

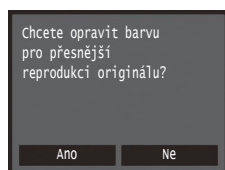
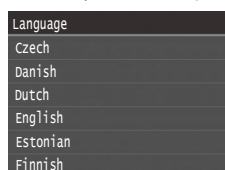

### POZNÁMKA

- I když vyberete možnost <Ne> na poslední výše zobrazené obrazovce, můžete kdykoliv spustit korekci barev. Viz kapitola „Oprava gradace“ v Elektronické příručce.

## Volba způsobu připojení přístroje k počítači

### • Připojení přes kabelovou síť LAN

Přístroj lze připojit k počítači pomocí kabelového směrovače. Ke kabelovému směrovači (přístupovému bodu) připojte přístroj pomocí kabelů sítě LAN.

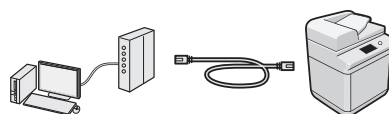

† Je nutné, aby na směrovači byl dostupný port k připojení přístroje a počítače.

† Připravte si kabel pro síť LAN typu kroucená dvoulinka kategorie 5 nebo vyšší.

### • Připojení pomocí kabelu USB

Přístroj lze připojit k počítači pomocí kabelu USB.

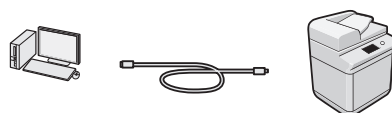

† Přesvědčte se, že na používaném kabelu USB je následující značka.



## Připojení přes kabelovou síť LAN

### Kontrola před nastavením

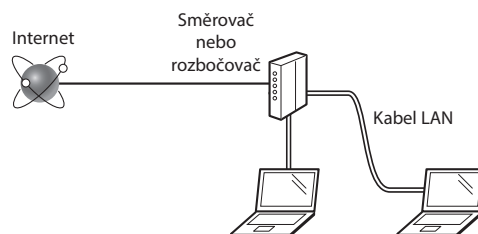

### Je počítač a směrovač (nebo rozbočovač) správně připojen pomocí síťového kabelu?

Další informace naleznete v příručce k síťovému zařízení, které používáte, nebo je získáte od výrobce příslušného síťového zařízení.

### Bylo provedeno síťové nastavení v počítači?

Není-li počítač správně nakonfigurován, nelze použít připojení přes kabelovou síť LAN ani po provedení následujících nastavení.

### POZNÁMKA

- Pokud se připojíte k síťovému prostředí, které není zabezpečené, mohlo by dojít k úniku osobních údajů. Buďte obezřetní.
- Pokud se připojujete přes síť LAN v kanceláři, obraťte se na správce sítě.

## Připojení přes kabelovou síť LAN

### 1 Připojte kabel LAN.

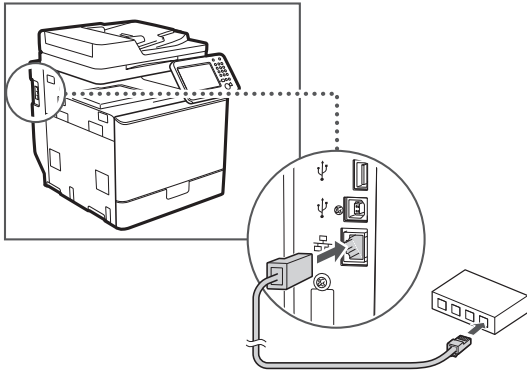

Do 2 minut se automaticky nakonfiguruje adresa IP. Pokud chcete IP adresu nastavit ručně, získáte informace v následujících tématech.

➤ Elektronická příručka „Síť“ ► „Připojení k síti“ ► „Nastavení IP adres“

### 2 Z disku „User Software and Manuals DVD-ROM“ (DVD s uživatelským softwarem a příručkami) nainstalujte ovladač a software.

➤ Viz část „Podrobné informace o postupech instalace:“ (str. 197).

➤ Pokračujte na „Nastavení velikosti a typu papíru“ (str. 196).

## Připojení pomocí kabelu USB

Po instalaci ovladačů MF připojte kabel USB.

### POZNÁMKA

- Pokud jste kabel USB připojili před instalací ovladačů MF, vyhledejte informace v dokumentu Instalační příručka pro ovladač MF.

### 1 Z disku „User Software and Manuals DVD-ROM“ (DVD s uživatelským softwarem a příručkami) nainstalujte ovladač a software.

➤ Viz část „Podrobné informace o postupech instalace:“ (str. 197).

### 2 Připojte kabel USB.

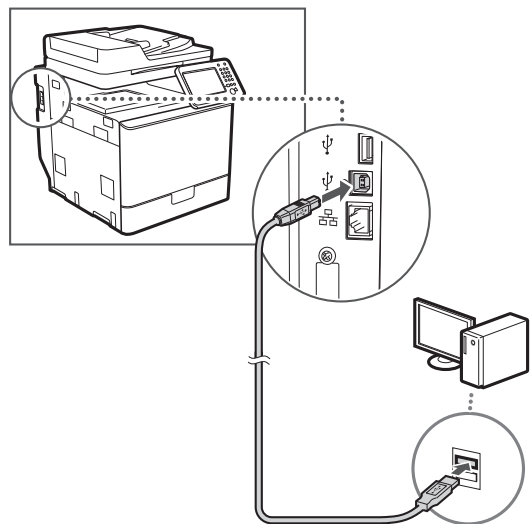

➤ Pokračujte na „Nastavení velikosti a typu papíru“ (str. 196).

## Nastavení velikosti a typu papíru

Řiďte se pokyny na obrazovce a nastavte velikost a typ papíru. Podrobnosti naleznete v Elektronické příručce.

➤ Elektronická příručka „Základní operace“ ► „Vkládání papíru“ ► „Zadání velikosti a typu papíru“

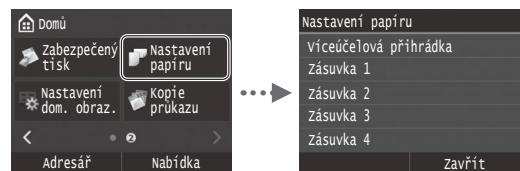

## Určení počátečního nastavení faxu a připojení telefonního kabelu

### 1 Zadejte počáteční nastavení faxu.

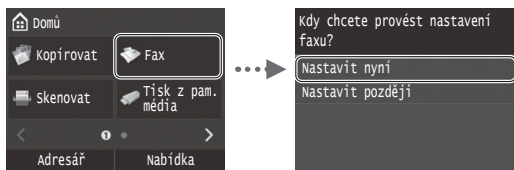

Při zadávání čísla faxu, názvu zařízení a režimu příjmu postupujte podle „Fax Setup Guide“ (Průvodce nastavením faxu). Podrobné informace o režimu příjmu najdete v dokumentu Elektronická příručka.

- Elektronická příručka „Faxování“ ▶ „Konfigurace počátečního nastavení pro funkce faxu“ ▶ „Volba používaného režimu příjmu faxu“

#### Jak použít uživatelské jméno

Při odesílání dokumentu jsou zaregistrované informace o odesílateli vytištěny na papír příjemce.

### 2 Připojení telefonního kabelu.

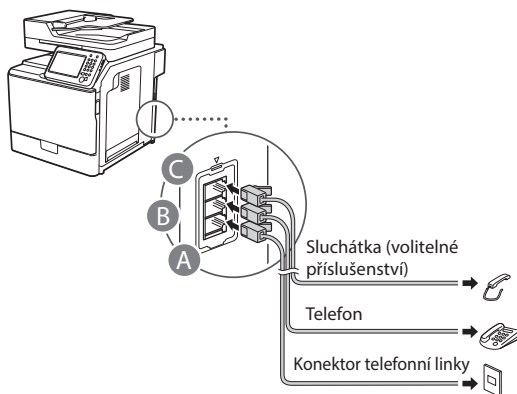

Když se na displeji zobrazí <Připojit tel. linku>, připojte telefonní kabel podle obrázku.

- Elektronická příručka „Faxování“ ▶ „Konfigurace počátečního nastavení pro funkce faxu“ ▶ „Připojení telefonní linky“

#### Při instalaci volitelného sluchátka:

Další informace najdete v příručce dodané se sluchátkem.

\* V závislosti na vaší zemi či oblasti bude k přístroji přibalen telefonní kabel.

### 3 Ukončete Fax Setup Guide (Průvodce nastavením faxu) a poté přístroj restartujte.

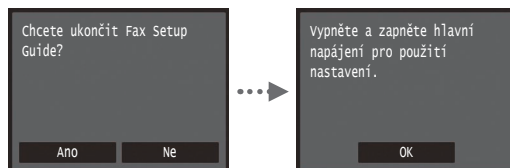

Vypněte zařízení a před jeho opětovným zapnutím počkejte nejméně 10 sekund. Typy telefonních linek nejsou automaticky rozpoznány. Podívejte se do dokumentu Elektronická příručka a nastavte telefonní linku ručně.

- Elektronická příručka „Nastavení seznamu nabídky“ ▶ „Nastavení faxu“ ▶ „Základní nastavení“ ▶ „Vybrat typ linky“

#### Podrobné informace o postupech instalace:

Z disku „User Software and Manuals DVD-ROM“ (DVD s uživatelským softwarem a příručkami) nainstalujte ovladač a software. Podrobné informace o postupech instalace najdete v příručce Instalační příručka pro ovladač MF.

† Ovladač lze také stáhnout z webu společnosti Canon.

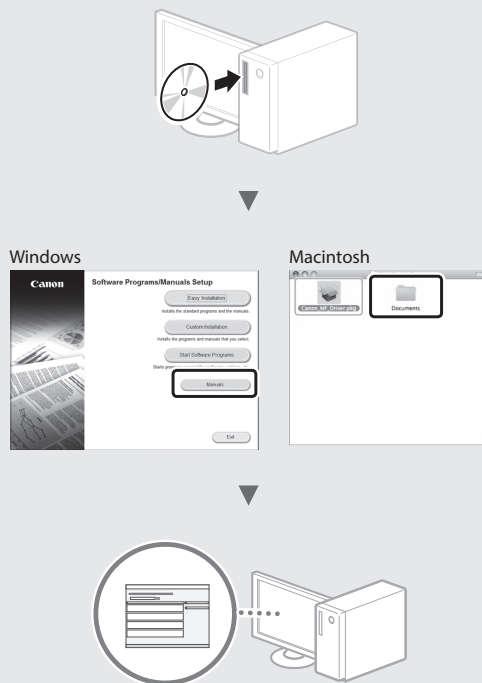

#### Uživatelé systému Macintosh:

Disk DVD-ROM dodaný s tímto zařízením nemusí obsahovat ovladač pro systém MacOS. Tato možnost se může lišit v závislosti na místě zakoupení zařízení. Vyhledejte a stáhněte si příslušný ovladač na domovské stránce společnosti Canon. Další informace o instalaci nebo používání ovladače naleznete v Instalační příručce pro ovladač MF, který je k němu přibalený.

Tento přístroj vám nabízí různé funkce. Následující funkce nabízejí přehled hlavních funkcí, které můžete běžně používat.

### Kopírování

#### Kopírování ve zvětšené/zmenšené velikosti

Můžete zvětšit nebo zmenšit dokumenty standardní velikosti pro kopírování na papír standardní velikosti nebo zvolit poměr pro kopírování v procentech.

#### Oboustranné kopírování

Jednostranné dokumenty můžete kopírovat na obě strany papíru.

#### Třídění

Kopie můžete třídít do sad uspořádaných podle pořadí stran.

#### Zmenšené rozložení

Více dokumentů lze zmenšit tak, aby je bylo možné zkopírovat na jeden list.



#### Kopírování z ID karty

Je možné vytvořit kopii 2stranné karty na jednu stranu papíru.

### Příjem

● Příjem do paměti  
Přijaté dokumenty lze ukládat do paměti. Uložené dokumenty lze kdykoli vytisknout, a pokud je nepotřebujete, můžete je odstranit.



#### ● Vzdálený příjem

Pokud je připojen externí telefon, můžete během volání ihned přepnout do režimu příjmu faxu vytočením čísla ID pro příjem faxu pomocí tlačítek vytáčení telefonu.

### Tisk

#### Tisk ve zvětšené/zmenšené velikosti

#### Oboustranný tisk

#### Zmenšené rozložení

Více dokumentů lze zmenšit tak, aby je bylo možné vytisknout na jeden list.



#### Tisk brožury

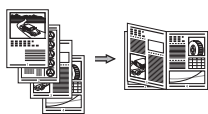

#### Tisk plakátu

#### Tisk vodoznaku

#### Zobrazení náhledu před tiskem

#### Výběr „profilu“

### Nastavení sítě

Tento přístroj je vybaven síťovým rozhraním, které vám usnadní vytvoření síťového prostředí. Můžete tisknout dokumenty, používat faxování z počítače a síťové skenování ze všech počítačů připojených k přístroji. Tento přístroj napomáhá při sdílení v kanceláři ke zvýšení efektivity práce.

### Skenování

#### Uložení dokumentů z ovládacího panelu přístroje

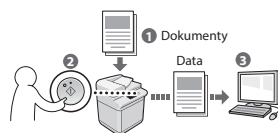

#### Uložení dokumentů pomocí počítače

- Skenování z aplikace
- Skenování pomocí ovladače WIA\*

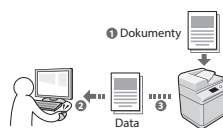

#### Uložení do paměti USB

Naskenované dokumenty můžete uložit do paměti USB připojené k zařízení.

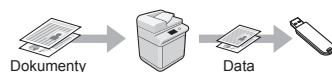

#### Odesílání naskenovaných dokumentů e-mailem

Naskenované dokumenty lze odeslat do e-mailové aplikace.

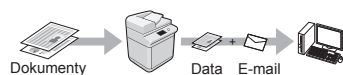

#### Odesílání naskenovaných dokumentů na souborový server

Naskenované dokumenty lze odeslat na souborový server.

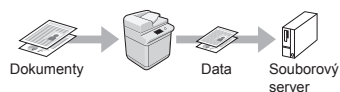

### Vzdálené uživatelské rozhraní

Stav přístroje můžete sledovat z počítačů v síti. Pomocí sítě můžete přistupovat k přístroji a spravovat úlohy nebo volit různá nastavení.

\* Pouze systémy Windows XP/Vista/7/8/8.1

## Odstraňování zachyceného papíru

Když se objeví následující obrazovka, došlo k uvíznutí papíru v podavači nebo uvnitř přístroje. Podle pokynů na obrazovce odstraňte uvíznutý dokument nebo papír. Tato příručka uvádí pouze oblasti, kde dochází k uvíznutí papíru. Podrobné informace o jednotlivých funkcích najdete v dokumentu Elektronická příručka.

### POZNÁMKA

- Počet zásuvek na papír se liší v závislosti na přístroji.

Zachycený papír.

Stisknutím [Další] zobrazíte kroky.

Další

### Podavač

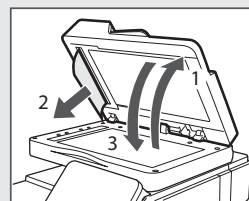
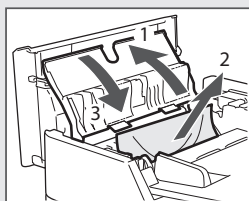
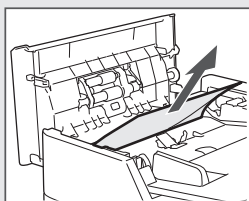

### Vnitřek přístroje

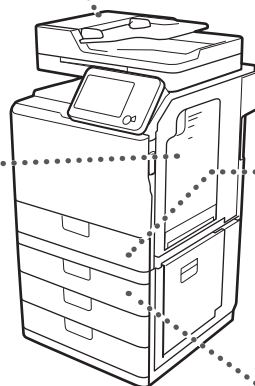
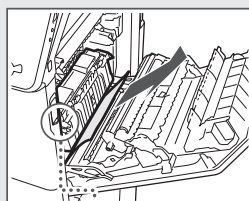
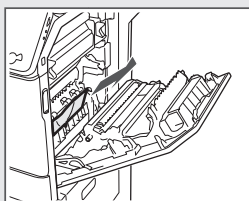
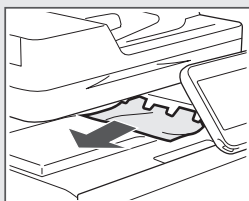
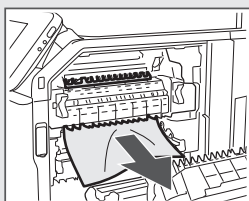
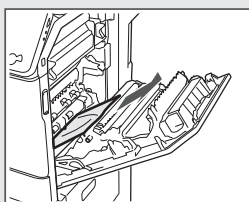

### Zásuvka na papír 1

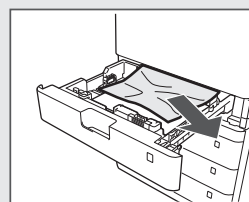

### Zásuvka na papír 2, 3 a 4

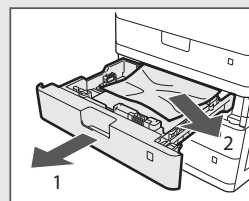
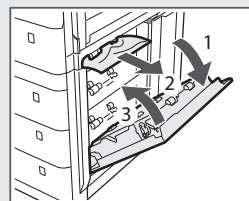

Cs

## Výměna tonerové kazety

Tonerové kazety jsou spotřební produkty. Pokud toner téměř či zcela dojde uprostřed úlohy, zobrazí se na obrazovce hlášení nebo může dojít k následujícím problémům. Proveďte příslušnou akci.

### Když se zobrazí zpráva

Pokud se v průběhu zpracování úlohy téměř vyčerpá toner, na obrazovce se zobrazí hlášení.

Hlášení	Na obrazovce je zobrazeno hlášení v tomto případě	Popis a řešení
Málo <Barva toneru>* toneru (výměna není zatím nutná)	Je třeba brzy vyměnit tonerovou kazetu.	Připravte novou tonerovou kazetu pro zobrazenou barvu. ⊕ Elektronická příručka „Dodatek“ ► „Spotřební materiál“
<Barva toneru>* Vyměnit tonerovou kazetu.	Jakmile se přiblížil konec životnosti tonerové kazety.	Vyměňte kazetu za novou. ⊕ Elektronická příručka „Postup výměny tonerových kazet“

\* Místo textu <Barva toneru> se zobrazí text černou, žlutou, purpurovou nebo azurovou.

## Symbole používané v tomto návodu

### VAROVÁNÍ

Uvádí varování týkající se operací, které by mohly vést k úmrtí nebo zranění osob, pokud by nebyly správně provedeny. Abyste používali zařízení bezpečně, vždy věnujte pozornost těmto varováním.

### UPOZORNĚNÍ

Uvádí upozornění týkající se operací, které by mohly vést k poranění osob, pokud by nebyly správně provedeny. Abyste používali zařízení bezpečně, vždy věnujte pozornost těmto upozorněním.

### DŮLEŽITÉ

Označuje provozní požadavky a omezení. Abyste zařízení správně používali a zabránili poškození zařízení nebo jiného majetku, pečlivě si přečtěte tyto pokyny.

## Tlačítka použitá v příručce

Následující názvy symbolů a tlačítek představují několik příkladů používání tlačítek v této příručce.

- Tlačítka na ovládacím panelu: [Ikona klávesy]  
Příklad: 
- Displej: <Zadejte místo určení.>
- Tlačítka a položky na monitoru počítače: [Preferences] (Předvolby)

## Ilustrace a dialogová okna použité v příručce

Ilustrace a obrazovky používané v této příručce se mohou lišit od skutečného stroje.

## Důležité bezpečnostní pokyny

Před zahájením provozu přístroje si pečlivě přečtěte část „Důležité bezpečnostní pokyny“ v této příručce a v dokumentu Elektronická příručka.

Všechny tyto pokyny jsou určeny k tomu, aby se zabránilo zranění uživatele nebo jiných osob, případně poškození majetku. Vždy proto tyto pokyny a provozní požadavky dodržujte.

Vezměte prosím na vědomí, že zodpovídáte za veškeré škody způsobené nedodržováním pokynů uvedených v této příručce, používáním zařízení k jakémukoli účelu, k němuž není určeno, případně opravami či úpravami prováděnými jakoukoli osobou kromě technika schváleného společností Canon.

## Instalace

### VAROVÁNÍ

- Neinstalujte přístroj v blízkosti hořlavých látek, například produktů na bázi alkoholu či ředidel na barvy. Pokud s těmito látkami přijdou do styku elektrické součásti uvnitř zařízení, může dojít ke vznícení těchto látek a k požáru nebo se může zvýšit riziko úrazu elektrickým proudem.
- Neumísťujte na přístroj řetízky či jiné kovové předměty či nádoby naplněné kapalinami. Pokud elektrické součásti uvnitř přístroje přijdou do styku s cizími látkami, může dojít k požáru nebo úrazu elektrickým proudem.  
Pokud některá z těchto látek spadne do přístroje, okamžitě vypněte napájení přístroje a obraťte se na místního prodejce společnosti Canon.
- Nepoužívejte v blízkosti zdravotnických zařízení. Na zdravotnická zařízení mohou mít vliv rádiové vlny vyzařované tímto přístrojem, a může tak dojít k závažným nehodám.

### UPOZORNĚNÍ

- Přístroj neinstalujte v následujících umístěních. V opačném případě by mohlo dojít ke zranění osob, vzniku požáru nebo úrazu elektrickým proudem.
  - Nestabilní místo,
  - místo vystavené nadměrným vibracím,
  - místo, kde jsou blokovány větrací otvory (v těsné blízkosti stěn, postele, huňaté přikrývky a podobných předmětů),
  - vlhké nebo prašné místo,
  - místo vystavené přímému působení slunečního záření nebo venkovní umístění,
  - místo vystavené působení vysokých teplot,
  - místo v blízkosti otevřeného ohně,
  - místo s nedostatečným větráním.
- Ačkoli se při provozu tiskárny vytváří ozón, nemá vliv na lidské tělo. Pokud však chcete přístroj používat po dlouhá časová období, zajistěte dostatečné odvětrávání místa instalace.
- Nepřipojujte k přístroji neschválené kabely. V opačném případě by mohlo dojít ke vzniku požáru nebo úrazu elektrickým proudem.
- Přístroje s pevným diskem nemusí fungovat správně, když se budou používat ve vysokých výškách přesahujících 3 000 metrů nad mořem.

## Napájení

### VAROVÁNÍ

- Používejte pouze zdroj napájení splňující uvedené požadavky na napájení. V opačném případě by mohlo dojít k požáru nebo úrazu elektrickým proudem.
- Přístroj musí být připojen do elektrické zásuvky s uzemněním prostřednictvím odpovídajícího napájecího kabelu.
- Nepoužívejte jiný napájecí kabel, než který je s přístrojem dodán, protože by mohlo dojít k požáru nebo úrazu elektrickým proudem.
- Dodaný napájecí kabel je určen pro použití s tímto strojem. Nepřipojujte napájecí kabel k dalším zařízením.
- Napájecí kabel neupravujte ani neohýbejte a netáhejte za něj velkou silou. Na napájecí kabel neumísťujte těžké předměty. Poškození napájecího kabelu může vést ke vzniku požáru nebo úrazu elektrickým proudem.
- Nepřipojujte ani neodpojujte napájecí kabel mokryma rukama, protože to může způsobit úraz elektrickým proudem.
- Nepoužívejte s tímto přístrojem prodlužovací šňůry nebo prodlužovací zástrčky. V opačném případě by mohlo dojít ke vzniku požáru nebo úrazu elektrickým proudem.
- Nespojujte napájecí kabel do svazku, protože může dojít k požáru nebo úrazu elektrickým proudem.
- Zástrčku zasuněte do zásuvky střídavého proudu až nadoraz. V opačném případě by mohlo dojít k požáru nebo úrazu elektrickým proudem.
- Za bouřky zcela odpojte zástrčku napájecího kabelu ze zásuvky. V opačném případě by mohlo dojít k požáru, k úrazu elektrickým proudem nebo k nesprávné funkci přístroje.

### UPOZORNĚNÍ

- Nainstalujte tento stroj poblíž zásuvky a okolo zástrčky nechte dostatečný prostor, aby ji bylo možné v nouzové situaci snadno vysunout.

## Manipulace

### VAROVÁNÍ

- Přístroj nerozebírejte ani neupravujte. Uvnitř přístroje jsou součástí s vysokou teplotou a pod vysokým napětím, které by mohly způsobit vznik požáru nebo úrazu elektrickým proudem.
- Zabraňte dětem, aby se dotýkaly napájecí šňůry, kabelů a vnitřních nebo elektrických součástí a hrály si s nimi. V opačném případě by mohlo dojít k vážnému zranění osob.
- Pokud bude zařízení vydávat neobvyklý hluk, podivný zápach, kouř či teplo, obraťte se na autorizovaného prodejce Canon. Budete-li dále pokračovat v používání přístroje, může dojít k požáru nebo úrazu elektrickým proudem.
- Nepoužívejte v okolí přístroje hořlavé spreje. Pokud elektrické součásti uvnitř přístroje přijdou do styku s hořlavými látkami, může dojít k požáru nebo úrazu elektrickým proudem.

## **⚠ UPOZORNĚNÍ**

- V zájmu vlastní bezpečnosti odpojte napájecí kabel, pokud nebudete zařízení delší dobu používat.
- Při otevírání a zavírání krytů buďte opatrní, abyste si neporanili ruce.
- Držte ruce a oblečení stranou od válců ve výstupní části. Pokud se v podavačích zachytí ruce či součásti oděvu, může dojít ke zranění.
- Vnitřek přístroje a výstupní přihrádka jsou během používání a bezprostředně po něm velmi horké. Abyste se nepopálili, nedotýkejte se těchto oblastí. Také potištený papír může být ihned po výstupu horký, při manipulaci s ním tedy buďte opatrní. V opačném případě byste se mohli popálit.

## **Údržba a kontroly**

### **⚠ VAROVÁNÍ**

- Před čištěním přístroje vypněte a odpojte napájecí kabel ze zásuvky. V opačném případě by mohlo dojít k požáru nebo úrazu elektrickým proudem.
- Zástrčku napájecího kabelu pravidelně odpojujte z elektrické zásuvky a vyčistěte oblast v okolí základny kovových kolíků zástrčky a elektrickou zásuvku suchým hadříkem, abyste odstranili veškerý prach a nečistoty. Nahromaděný vlhký prach může způsobit zkrat či požár.
- Přístroj čistěte vlhkým, dobře vyždímaným hadříkem. Hadříky vlhčete pouze ve vodě. Nepoužívejte alkohol, benzin, ředidlo na barvy nebo jiné hořlavé látky. Pokud elektrické součásti uvnitř přístroje přijdou do styku s těmito látkami, může dojít k požáru nebo úrazu elektrickým proudem.
- Pravidelně kontrolujte napájecí kabel a zástrčku, zda nejsou poškozené. Kontrolujte, zda na přístroji není rez, škrábance, praskliny nebo zda není příliš teplý. Při používání nedostatečně udržovaného přístroje může dojít k požáru nebo úrazu elektrickým proudem.

## **Spotřební materiál**

### **⚠ VAROVÁNÍ**

- Nelikvidujte použité tonerové kazety v otevřeném ohni. Může dojít k vzplanutí a k popálení nebo požáru.
- Pokud toner náhodně vylijete nebo vysypete, volný toner opatrně utřete měkkým navlhčeným hadříkem způsobem, který zabraňuje vdechnutí. K úklidu vylitého či vysypaného toneru nikdy nepoužívejte vysavač. Mohlo by dojít k poškození vysavače nebo výbuchu prachu v důsledku statického výboje.

### **⚠ UPOZORNĚNÍ**

- Udržujte tonerové kazety a další spotřební materiál mimo dosah malých dětí. Pokud dojde k vdechnutí toneru, ihned vyhledejte lékařskou pomoc.
- Tonerovou kazetu nerozebírejte. Toner by se mohl rozptýlit a dostat se vám do očí nebo do úst. Pokud se vám toner dostane do očí či úst, okamžitě postižená místa omyjte studenou vodou a vyhledejte lékařskou pomoc.
- Pokud se toner vylije z tonerové kazety, dejte pozor, abyste ho nevdechli a aby se nedostal do styku s pokožkou. Pokud se toner dostane do kontaktu s pokožkou, okamžitě ji omyjte mýdlem. Pokud dojde k vdechnutí toneru nebo podráždění pokožky po styku s tonerem, ihned vyhledejte lékařskou pomoc.

## **Ostatní**

### **⚠ VAROVÁNÍ**

- Používáte-li kardiostimulátor:  
Toto zařízení vytváří slabé magnetické pole. Pokud při používání tohoto přístroje pocítíte zvláštní stavy, vzdalte se od přístroje a okamžitě se obraťte na svého lékaře.

## **Právní oznámení**

### **Název výrobku**

Bezpečnostní předpisy vyžadují, aby byl název výrobku registrován. V některých regionech, kde se tento výrobek prodává, mohou být místo toho registrovány následující názvy v závorkách ( ).

imageRUNNER C1335iF (F165900)  
imageRUNNER C1325iF (F165900)  
imageRUNNER C1325iFC (F165900)

### **Právní omezení používání produktu a používání obrazů**

Používání tohoto přístroje ke skenování, tisku nebo jinému druhu reprodukce určitých dokumentů a používání obrazů, které byly naskenovány, vytištěny nebo jinak reprodukovány pomocí tohoto přístroje může být zakázáno zákonem a mohlo by vyústit v trestní nebo občanskoprávní odpovědnost. Seznam některých z těchto dokladů je uveden níže. Tento seznam je pouze orientační. Pokud si nejste jisti legálností použití produktu ke skenování, tisku nebo jiné reprodukci jakéhokoli dokumentu a/nebo použití obrázků naskenovaných, vytištěných nebo jinak reprodukovanych, měli byste se předem obrátit na svého právního poradce a požádat ho o radu.

- Papírové bankovky,
- cestovní šeky,
- peněžní poukázky,
- stravenky,
- depozitní certifikáty,
- pasy,
- poštovní známky (orazítkované i neorazítkované),
- imigrační dokumenty,
- identifikační průkazy nebo odznaky,
- kolky (orazítkované i neorazítkované),
- doklady o vojenské službě nebo o odvodu,
- cenné papíry nebo jiné dlužní úpisy,
- šeky nebo směnky vydané vládními úřady,
- akcie,
- řidičské průkazy na motorová vozidla a vlastnické listy,
- autorská díla a umělecká díla chráněná autorskými právy bez svolení vlastníka těchto práv.

Bylo vynaloženo veškeré úsilí k zajištění, aby příručky k přístroji byly bez nepřesností a opomenutí. Vzhledem k tomu, že své výrobky neustále zlepšujeme, kontaktujte společnost Canon, pokud byste potřebovali přesnou specifikaci.

# Poznámka

## Informácie o dodaných príručkách

### ① Začíname (táto príručka):

Túto príručku si prečítajte ako prvú. Táto príručka opisuje inštaláciu zariadenia, nastavenia a upozornenia. Túto príručku si prečítajte pred začiatkom používania zariadenia.

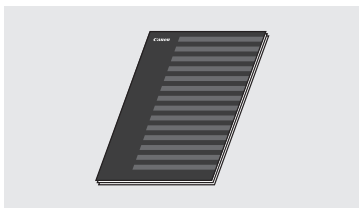

### ② MF Driver Installation Guide (Príručka inštalácie ovládača MF) (User Software and Manuals DVD-ROM (Disk DVD-ROM s obslužným softvérom a príručkami)):

Túto príručku si prečítajte ako ďalšiu v poradí. Táto príručka opisuje inštaláciu softvéru.



### ③ Elektronická príručka (User Software and Manuals DVD-ROM (Disk DVD-ROM s obslužným softvérom a príručkami)):

Podľa potreby si prečítajte požadovanú kapitolu. Dokument Elektronická príručka je rozdelený do kategórií podľa predmetu, aby ste mohli jednoducho nájsť požadované informácie.



### Zobrazenie dokumentu Elektronická príručka z disku DVD-ROM

- 1 Vložte disk User Software and Manuals DVD-ROM (Disk DVD-ROM s obslužným softvérom a príručkami) do počítača.
- 2 Kliknite na položku [Manuals] (Príručky).
- 3 Kliknite na položku [e-Manual] (Elektronická príručka).

† Podľa toho, aký operačný systém používate, sa môže zobraziť správa o ochrane zabezpečenia.

† Ak už bol disk User Software and Manuals DVD-ROM (Disk DVD-ROM s obslužným softvérom a príručkami) vložený v počítači a položka [Manuals] (Príručky) sa nezobrazí, vyberte disk DVD-ROM a vložte ho znova.

## Navigácia v ponuke a spôsob zadávania textu

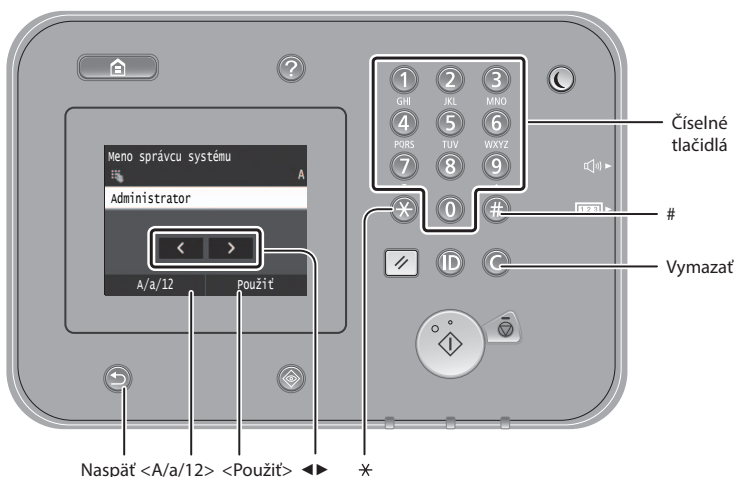

### Navigácia v ponuke

#### Výber položky

Položku vyberiete ťuknutím na ňu. Stlačením tlačidla sa vrátite na predchádzajúcu obrazovku.

#### Potvrdenie nastavenia

Ťuknite na položku. Keď sa však zobrazí položka <Použiť>, ťuknite na položku <Použiť>.

### Spôsob zadávania textu

#### Zmena režimu zadávania

Ak chcete zmeniť režim zadávania, ťuknite na položku <A/a/12>. Na zmenu režimu zadávania môžete tiež stlačiť tlačidlo .

Režim zadávania	Dostupný text
<A>	Veľké písmená abecedy a symboly
<a>	Malé písmená abecedy a symboly
<12>	Čísla

#### Zadávanie textu, symbolov a čísel

Zadávanie pomocou číselných tlačidiel alebo tlačidla .

#### Pohybovanie kurzorom (zadanie medzery)

Poklepte na miesto, kam chcete presunúť kurzor. Ak chcete zadať medzeru, posuňte kurzor na koniec textu a ťuknite na položku <▶>.

#### Odstraňovanie znakov

Odstraňte pomocou tlačidla . Stlačením a podržaním tlačidla odstránite všetky znaky.

	Režim zadávania: <A>	Režim zadávania: <a>	Režim zadávania: <12>
①	@ . - _ /		1
②	ABC	abc	2
③	DEF	def	3
④	GHI	ghi	4
⑤	JKL	jkl	5
⑥	MNO	mno	6
⑦	PQRS	pqrs	7
⑧	TUV	tuv	8
⑨	WXYZ	wxyz	9
⑩	(nedostupné)		0
#	(medzera) - . * # ! " ; : ^ ` _ = /   ' ? \$ @ % & + \ ^ ( ) [ ] { } <>	(nedostupné)	

## Prípojenie napájacieho kábla a zapnutie zariadenia

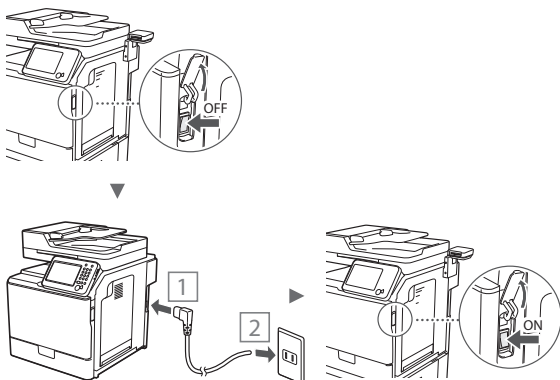

ⓘ V tejto chvíli nepripájajte kábel USB. Pripojte ho pri inštalácii softvéru.

## Zadanie počítačového nastavenia

Postupujte podľa pokynov na obrazovke a nastavte jazyk, oblasť, dátum a čas. Podrobné informácie o navigácii v ponuke a zadávaní čísel nájdete v časti „Navigácia v ponuke a spôsob zadávania textu“ (☺ str.204). Môžete tiež vybrať, či chcete vykonať korekciu farieb. Podrobné informácie o vykonávaní korekcie farieb nájdete v dokumente Elektronická príručka. ☺ Elektronická príručka „Údržba“ ► „Údržba a vylepšenie kvality tlače“ ► „Korekcia gradácie“



### POZNÁMKA

- Aj v prípade, že na poslednej obrazovke znázornenej vyššie vyberiete možnosť <Nie>, korekciu farieb môžete spustiť podľa potreby. Pozrite si časť „Korekcia gradácie“ v dokumente Elektronická príručka.

## Výber spôsobu pripojenia zariadenia k počítaču

### • Pripojenie prostredníctvom káblovej siete LAN

Zariadenie môžete k počítaču pripojiť pomocou káblového smerovača. Pomocou káblov LAN pripojte zariadenie ku káblovému smerovaču (prístupovému bodu).

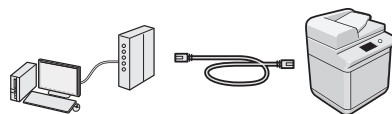

† Uistite sa, že na smerovači je voľný port na pripojenie zariadenia a počítača.

† Pripravte si kábel LAN zhotovený z krútenej dvojlinky kategórie 5 alebo vyššej.

### • Pripojenie pomocou kábla USB

Zariadenie môžete k počítaču pripojiť pomocou kábla USB.

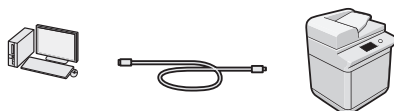

† Skontrolujte, či na kábli USB, ktorý používate, je táto značka.



## Pripojenie prostredníctvom káblovej siete LAN

### Kontrola pred nastavením

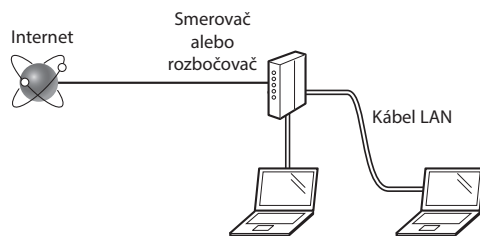

### Sú počítač a smerovač (rozbočovač) správne pripojené pomocou kábla LAN?

Ďalšie informácie nájdete v príručke sieťového zariadenia, ktoré používate, prípadne sa obráťte na výrobcu príslušného sieťového zariadenia.

### Bolo nastavenie siete v počítači dokončené?

Ak počítač nie je správne nakonfigurovaný, nemôžete používať pripojenie pomocou káblovej siete LAN dokonca ani vtedy, keď dokončíte nasledujúce nastavenia.

### POZNÁMKA

- Keď sa pripojíte k sieťovému prostrediu, ktoré nie je chránené zabezpečením, k vašim osobným údajom môžu získať prístup tretie strany. Buďte opatrní.
- Ak sa pripájate prostredníctvom siete LAN v kancelárii, obráťte sa na správcu siete.

## Prípojenie prostredníctvom káblovej siete LAN

### 1 Pripojte kábel LAN.

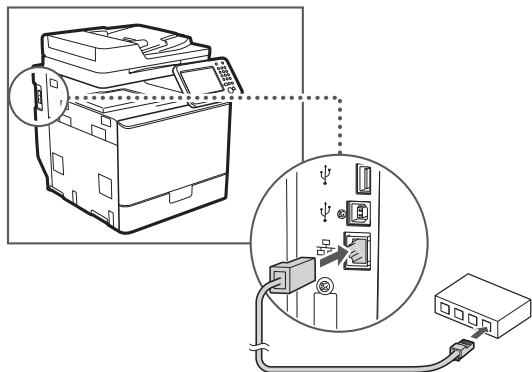

Adresa IP sa automaticky nakonfiguruje za 2 minúty. Ak chcete nastaviť adresu IP manuálne, prečítajte si informácie v nasledujúcom dokumente.

➔ Elektronická príručka „Sieť“ ► „Prípojenie k sieti“ ► „Nastavenie adresy IP“.

### 2 Z disku User Software and Manuals DVD-ROM (Disk DVD-ROM s obslužným softvérom a príručkami) nainštalujte ovládač a softvér.

➔ Pozrite si časť „Ak chcete získať podrobné informácie o postupoch inštalácie:“ (str. 207).

➔ Prejdite na časť „Nastavenie formátu a typu papiera“ (str. 206).

## Prípojenie pomocou kábla USB

Kábel USB pripojte po nainštalovaní ovládačov MF.

### POZNÁMKA

- Ak ste kábel USB pripojili pred nainštalovaním ovládačov MF, prečítajte si príručku MF Driver Installation Guide (Príručka inštalácie ovládača MF).

### 1 Z disku User Software and Manuals DVD-ROM (Disk DVD-ROM s obslužným softvérom a príručkami) nainštalujte ovládač a softvér.

➔ Pozrite si časť „Ak chcete získať podrobné informácie o postupoch inštalácie:“ (str. 207).

### 2 Pripojte kábel USB.

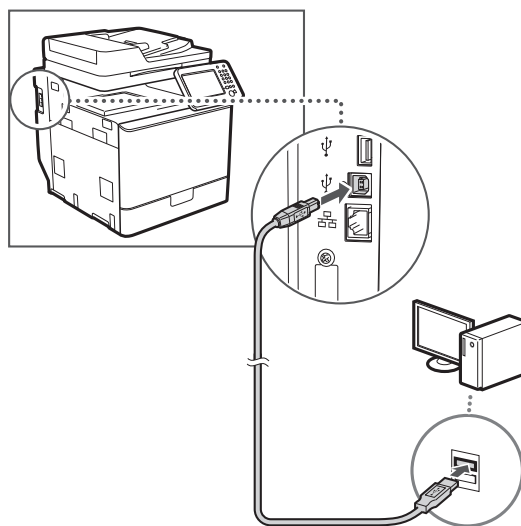

➔ Prejdite na časť „Nastavenie formátu a typu papiera“ (str. 206).

## Nastavenie formátu a typu papiera

Postupujte podľa pokynov na obrazovke a nastavte formát a typ papiera. Ďalšie informácie nájdete v dokumente Elektronická príručka.

➔ Elektronická príručka „Základné postupy“ ► „Vkladanie papiera“ ► „Špecifikácia formátu a typu papiera“

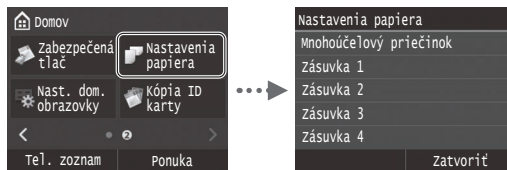

## Zadanie počítačového nastavenia faxu a pripojenie telefónneho kábla

### 1 Zadajte počítačové nastavenie faxu.

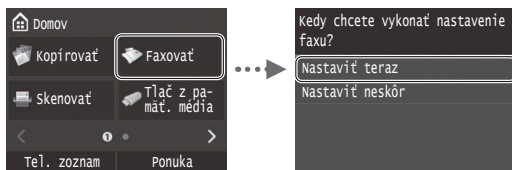

Pri zadávaní čísla faxu, názvu zariadenia a režimu príjmu postupujte podľa Sprievodcu nastavením faxu. Podrobné informácie o režime príjmu nájdete v dokumente Elektronická príručka.

- Elektronická príručka „Faxovanie“ ► „Konfigurácia počítačových nastavení pre funkcie faxu“ ► „Rozhodnutie, ktorý režim príjmu faxu sa má používať“

#### Používanie mena používateľa

Keď odošlete dokument, zaregistrované informácie o odosielateľovi sa vytlačia na papieri príjemcu.

### 2 Pripojte telefónny kábel.

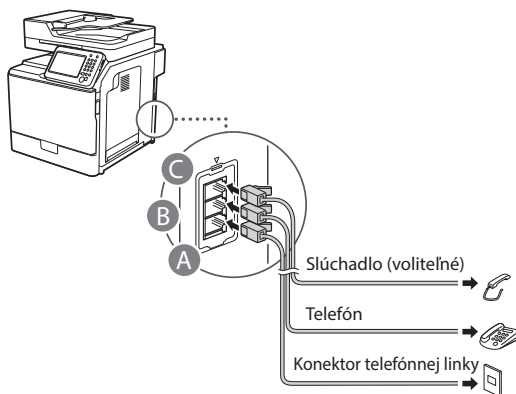

Keď sa na displeji zobrazí správa <Pripojiť telefónnu linku>, podľa obrázka pripojte telefónny kábel.

- Elektronická príručka „Faxovanie“ ► „Konfigurácia počítačových nastavení pre funkcie faxu“ ► „Pripojte linku pre telefón“

#### Pri inštalácii voliteľného slúchadla:

Ďalšie informácie nájdete v príručke dodanej so slúchadlom.

\* So zariadením sa v závislosti od krajiny alebo oblasti môže dodávať telefónny kábel.

### 3 Ukončite Sprievodcu nastavením faxu a potom zariadenie reštartujte.

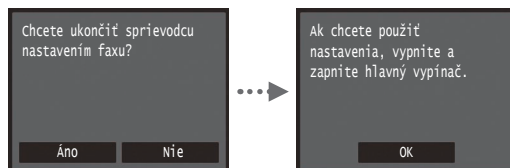

Zariadenie vypnite a počkajte aspoň 10 sekúnd, kým ho znovu zapnete. Typy telefónnych liniek sa nerozpoznávajú automaticky. Pokyny na ručné nastavenie telefónnej linky nájdete v dokumente Elektronická príručka.

- Elektronická príručka „Zoznam menu nastavení“ ► „Nastavenia faxu“ ► „Základné nastavenia“ ► „Vybrať typ linky“

### Ak chcete získať podrobné informácie o postupoch inštalácie:

Z disku User Software and Manuals DVD-ROM (Disk DVD-ROM s obslužným softvérom a príručkami) nainštalujte ovládač a softvér. Podrobné informácie o postupoch inštalácie nájdete v príručke MF Driver Installation Guide (Príručka inštalácie ovládača MF).

† Ovládač môžete prevziať aj z webovej stránky spoločnosti Canon.

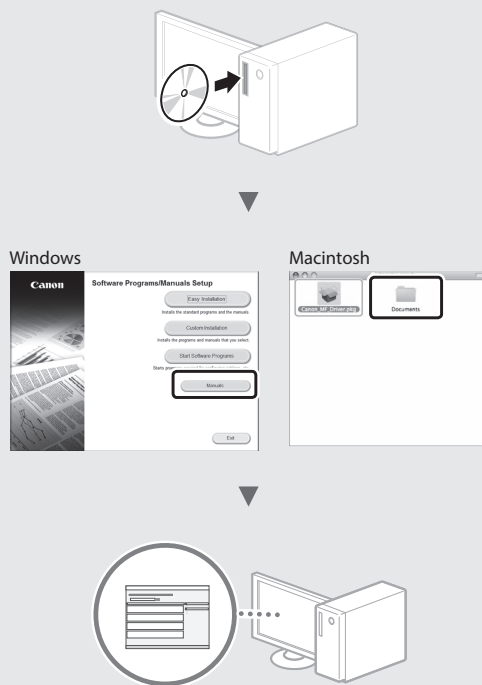

#### Používatelia počítačov Macintosh:

Disk DVD-ROM dodaný s týmto zariadením nemusí obsahovať ovládač pre systém MacOS. Líši sa to v závislosti od toho, kedy zariadenie zakúpite. Na domovskej stránke spoločnosti Canon vyhľadajte a prevezmite príslušný ovládač. Ďalšie informácie o inštalácii alebo používaní ovládača nájdete v dokumente MF Driver Installation Guide (Príručka inštalácie ovládača MF), ktorý je k nemu priložený.

Toto zariadenie vám ponúka rôzne funkcie. Nasledujúce funkcie predstavujú prehľad hlavných funkcií, ktoré môžete bežne používať.

### Kopírovanie

#### Kopírovanie vo zväčšenej/zmenšenej veľkosti

Môžete zväčšiť alebo zmenšiť dokumenty štandardnej veľkosti pre kopírovanie na papier štandardnej veľkosti alebo zvoliť pomer pre kopírovanie v percentách.

#### Obojstranné kopírovanie

Jednostranné dokumenty môžete kopírovať na obe strany papiera.

#### Triedenie

Kópie môžete usporiadať do súprav podľa poradia strán.

#### Zmenšené rozloženie

Viac dokumentov je možné zmenšiť tak, aby ich bolo možné skopírovať na jeden list.

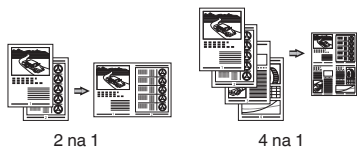

#### Kopírovanie identifikačných preukazov

Je možné vytvoriť kópiu dvojstrannej karty na jednu stranu papiera.

### Fax

#### Odosielanie dokumentu priamo z počítača (faxovanie z počítača)

Okrem bežného odosielania a prijímania faxov môžete používať tiež faxovanie z počítača.

#### Odosielanie

Ciele faxu môžete uložiť do telefónneho zoznamu. Rôznymi metódami môžete zadať ciele a zjednodušiť a zrýchliť tak odosielanie dokumentov.

- Hľadanie cieľa
- Zoznam obľúbených cieľov
- Kódované vytáčanie
- Skupina cieľov
- Server LDAP
- Voľba z histórie odosielania
- Sekvenčné vysielanie

### Príjem

● Príjem do pamäte  
Prijaté dokumenty môžete ukladať v pamäti. Uložené dokumenty môžete kedykoľvek vytlačiť a v prípade, že ich nepotrebujete, ich môžete odstrániť.

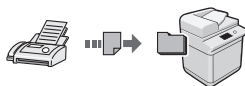

#### ● Vzdialený príjem

Ak je pripojený externý telefón, môžete počas hovoru okamžite prepnúť do režimu príjmu faxov zadáním identifikačného čísla na príjem faxov pomocou tlačidla na vytáčanie na telefóne.

### Tlač

#### Tlač vo zväčšenej/zmenšenej veľkosti

#### Obojstranná tlač

#### Zmenšené rozloženie

Viac dokumentov je možné zmenšiť tak, aby ich bolo možné vytlačiť na jeden list.



#### Tlač brožúr

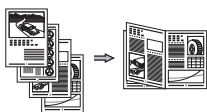

#### Tlač plagátu

#### Tlač vodoznaku

#### Zobrazenie ukážky pred tlačou

#### Výber profilu

### Nastavenie siete

Toto zariadenie je vybavené sieťovým rozhraním, ktoré vám uľahčí vytvorenie sieťového prostredia. Môžete tlačiť dokumenty, používať faxovanie z počítača a sieťové skenovanie zo všetkých počítačov pripojených k zariadeniu. Toto zariadenie zdieľaním v kancelárii napomáha k zvýšeniu efektivity práce.

### Skenovanie

#### Ukladanie dokumentov pomocou ovládacieho panela zariadenia

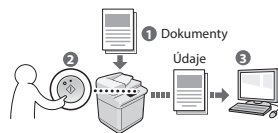

#### Ukladanie dokumentov pomocou počítača

- Skenovanie z aplikácie
- Skenovanie pomocou ovládača WIA\*

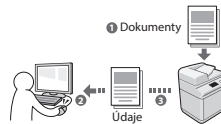

#### Ukladanie do pamäte USB

Naskenované dokumenty môžete ukladať do pamäte USB pripojenej k zariadeniu.

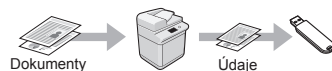

#### Odosielanie naskenovaných dokumentov e-mailom

Naskenované dokumenty môžete odosielať do svojej e-mailovej aplikácie.

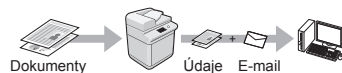

#### Odosielanie naskenovaných dokumentov na súborový server

Naskenované dokumenty môžete odosielať na súborový server.

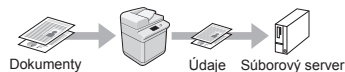

### Remote UI (Vzdialené užívateľské rozhranie)

Stav zariadenia môžete sledovať z počítačov v sieti. Pomocou siete môžete pristupovať k zariadeniu a spravovať úlohy alebo voliť rôzne nastavenia.

\* Iba systémy Windows XP/Vista/7/8/8.1

## Odstraňovanie zachyteného papiera

Ak sa zobrazí nasledujúca obrazovka, došlo k zachyteniu papiera v podávači alebo vnútri zariadenia. Podľa pokynov zobrazených na obrazovke odstráňte zaseknutý dokument alebo papier. V tejto príručke sú uvedené iba oblasti, kde dochádza k zachytávaniu papiera. Podrobné informácie o jednotlivých funkciách nájdete v dokumente Elektronická príručka.

### POZNÁMKA

- V závislosti od zariadenia sa počet zásuviek na papier líši.

Zachytil sa papier.

Stlačte [Ďalej] na zobrazenie krokov.

Ďalej

### Podávač

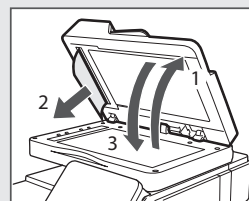
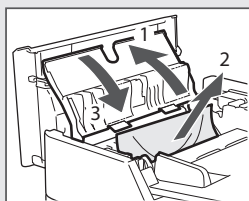
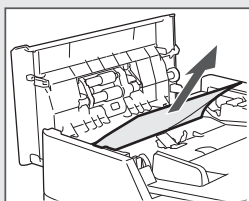

### Vnútročné časti zariadenia

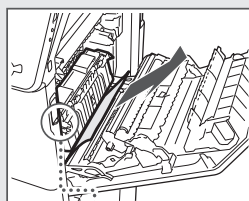
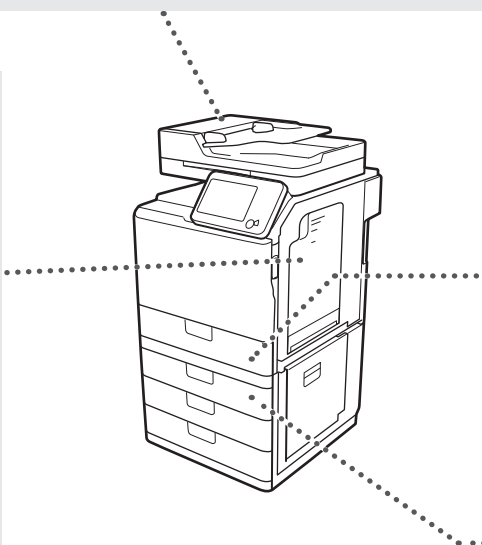
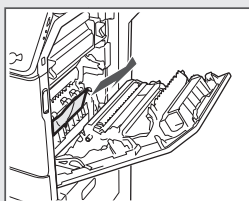
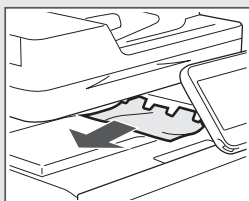
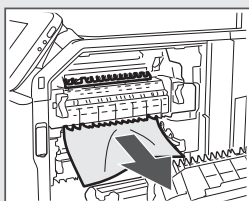
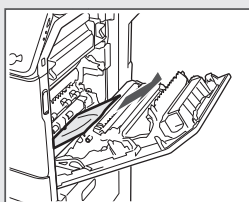

### Zásuvka na papier 1

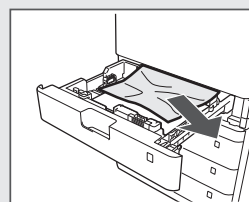

### Zásuvka na papier 2, 3 a 4

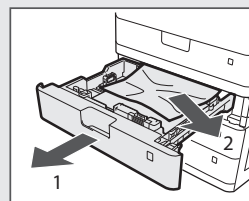
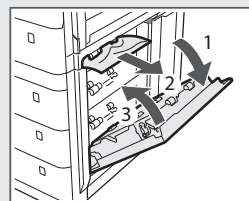

Sk

## Výmena kazety s tonerom

Kazety s tonerom sú spotrebný tovar. Keď sa toner takmer minie alebo sa celkom minul počas úlohy, na obrazovke sa zobrazí správa, prípadne sa môžu vyskytnúť nasledujúce problémy. Podľa situácie vykonajte príslušné kroky.

### Keď sa zobrazí správa

Keď sa toner takmer minie počas úlohy, na obrazovke sa zobrazí správa.

Správa	Keď sa na obrazovke zobrazí správa	Popis a riešenia
Nedostatok <Farba tonera>* tonera (výmena sa nevyžaduje)	Keď je potrebné čoskoro vymeniť kazetu s tonerom.	Pripravte novú kazetu s tonerom so zobrazenou farbou. ⊕ Elektronická príručka „Príloha“ ► „Spotrebný materiál“
<Farba tonera>* Vymeniť tonerovú kazetu.	Keď kazeta s tonerom dosiahla koniec svojej životnosti.	Vymeňte kazetu za novú. ⊕ Elektronická príručka „Ako sa menia tonerové kazety“

\* V položke <Farba tonera> sa zobrazí text čierna, žltá, purpurová alebo azúrová.

## Symbyoly použité v tejto príručke

### **VAROVANIE**

Označuje varovanie týkajúce sa postupov, ktoré by v prípade nesprávneho vykonania mohli spôsobiť smrť alebo poranenie osôb. Ak chcete zariadenie používať bezpečne, vždy venujte pozornosť týmto varovaniám.

### **UPOZORNENIE**

Označuje upozornenie týkajúce sa postupov, ktoré by v prípade nesprávneho vykonania mohli spôsobiť poranenie osôb. Ak chcete zariadenie používať bezpečne, vždy venujte pozornosť týmto upozorneniam.

### **DÔLEŽITÉ**

Označuje prevádzkové požiadavky a obmedzenia. Nezabudnite si pozorne preštudovať tieto položky, aby ste zariadenie používali správne a vyhlí sa poškodeniu zariadenia alebo majetku.

## Tlačidlá použité v tejto príručke

Nasledujúce symbyoly a názvy tlačidiel predstavujú niekoľko príkladov, ako sa v príručke označujú tlačidlá, ktoré treba stlačiť.

- Tlačidlá na ovládacom paneli: [Ikona tlačidla]  
Príklad: 
- Displej: <Určité miesto určenia.>
- Tlačidlá a položky na monitore počítača: [Preferences] (Vlastnosti)

## Ilustrácie a obrázky použité v tejto príručke

Ilustrácie a obrázky použité v tejto príručke sa môžu líšiť od skutočného zariadenia.

## Dôležité bezpečnostné pokyny

Pred používaním zariadenia si pozorne prečítajte časť „Dôležité bezpečnostné pokyny“ v tejto príručke a v dokumente Elektronická príručka.

Keďže cieľom týchto pokynov je predchádzať poraneniam používateľa a iných osôb, prípadne predchádzať zničeniu majetku, vždy venujte pozornosť týmto pokynom a prevádzkovým požiadavkám.

Upozorňujeme, že ste zodpovední za všetky škody spôsobené nedodržiavaním pokynov uvedených v tejto príručke, používaním zariadenia na účely, na ktoré nebolo určené, alebo opravami a zmenami vykonanými inou osobou ako technikom schváleným spoločnosťou Canon.

## Inštalácia

### **VAROVANIE**

- Zariadenie neinštalujte v blízkosti horľavých látok, ako sú produkty obsahujúce alkohol alebo riedidlá. Ak prídu tieto látky do styku s elektrickými časťami vo vnútri zariadenia, môžu sa vznietiť a spôsobiť požiar alebo zvýšené riziko úrazu elektrickým prúdom.
- Na zariadenie nekladte náhrdelníky ani iné kovové predmety, ani nádoby naplnené tekutinou. Ak prídu cudzie látky do styku s elektrickými časťami vo vnútri zariadenia, môže dôjsť k požiaru alebo úrazu elektrickým prúdom.  
Ak ktorákoľvek z týchto látok spadne do zariadenia, okamžite vypnite napájanie zariadenia a obráťte sa na miestneho zástupcu spoločnosti Canon.
- Zariadenie nepoužívajte v blízkosti žiadnych zdravotníckych prístrojov. Rádiové vlny vysielané zariadením môžu rušiť zdravotnícke zariadenia, čo môže viesť k vážnym nehodám.

### **UPOZORNENIE**

- Zariadenie neinštalujte na nasledujúcich miestach. Ak by ste tak urobili, môže dôjsť k poraneniu osôb, požiaru alebo úrazu elektrickým prúdom.
  - Na nestabilnom mieste,
  - mieste vystavenom pôsobeniu nadmerných vibrácií,
  - mieste, kde sú zablokované vetracie otvory (príliš blízko stien, na posteli, hrubej tkanine a iných podobných predmetoch),
  - vlhkom alebo prašnom mieste,
  - mieste vystavenom priamemu slnečnému svetlu alebo mieste v exteriéri,
  - mieste vystavenom pôsobeniu vysokých teplôt,
  - mieste v blízkosti otvoreného ohňa.
  - mieste s nedostatočným systémom ventilácie.
- Hoci pri používaní zariadenie vytvára ozón, nemá to žiadny vplyv na ľudský organizmus. Ak však plánujete zariadenie používať v dlhých intervaloch, zaručte, aby bolo miesto inštalácie dobre vetrané.
- K zariadeniu nepripájajte neschválené káble. Ak by ste tak urobili, môže dôjsť k požiaru alebo úrazu elektrickým prúdom.
- Zariadenia s pevným diskom nemusia správne fungovať, keď sa používajú vo veľkých výškach, približne 3 000 m nad morom a vyššie.

## Zdroj napájania

### **VAROVANIE**

- Používajte iba zdroj napájania, ktorý spĺňa uvedené požiadavky na napätie. V opačnom prípade môže dôjsť k požiaru alebo úrazu elektrickým prúdom.
- Zariadenie musí byť pripojené k zásuvke s uzemňovacím pripojením pomocou dodaného napájacieho kábla.
- Nepoužívajte iný než dodaný napájací kábel, pretože môže dôjsť k požiaru alebo úrazu elektrickým prúdom.
- Dodaný napájací kábel je určený na použitie s týmto zariadením. Napájací kábel nepripájajte k iným zariadeniam.
- Napájací kábel neupravujte ani ho neohýbajte a netahajte ho nadmernou silou. Na napájací kábel nekladte ťažké predmety. Poškodenie napájacieho kábla môže spôsobiť požiar alebo úraz elektrickým prúdom.
- Zástrčku napájacieho kábla nepripájajte ani neodpájajte mokrymi rukami, pretože môže dôjsť k úrazu elektrickým prúdom.
- S týmto zariadením nepoužívajte predlžovacie káble ani napájacie zdroje s viacerými zásuvkami. Ak by ste tak urobili, môže dôjsť k požiaru alebo úrazu elektrickým prúdom.
- Napájací kábel nestáčajte ani nezvážajte do uzla, pretože to môže spôsobiť požiar alebo úraz elektrickým prúdom.
- Zástrčku napájacieho kábla úplne zasuňte do elektrickej zásuvky. Ak tak neurobíte, môže dôjsť k požiaru alebo úrazu elektrickým prúdom.
- Počas búrky celkom odpojte zástrčku napájacieho kábla z elektrickej zásuvky. Ak tak neurobíte, môže dôjsť k požiaru, úrazu elektrickým prúdom alebo poruche.

### **UPOZORNENIE**

- Zariadenie neinštalujte v blízkosti elektrickej zásuvky a nechajte dostatok voľného priestoru okolo zástrčky, aby ste ju v prípade núdze mohli jednoducho odpojiť.

## Manipulácia

### **VAROVANIE**

- Zariadenie nerozoberajte ani neupravujte. Vnútri zariadenia sa nachádzajú časti s vysokou teplotou a vysokým napätím, ktoré môžu spôsobiť požiar alebo úraz elektrickým prúdom.
- Zabráňte deťom dotýkať sa a hrať sa s napájacím káblom, vodičmi, vnútornými alebo elektrickými časťami. Môže to viesť k vážnemu poraneniu.
- Ak zariadenie vydáva nezvyčajný zvuk, nezvyčajný zápach, vychádza z neho dym alebo z neho sála nadmerné teplo, obráťte sa na autorizovaného predajcu produktov spoločnosti Canon. Ďalšie používanie môže spôsobiť požiar alebo úraz elektrickým prúdom.
- V blízkosti zariadenia nepoužívajte horľavé spreje. Ak prídu horľavé látky do kontaktu s elektrickými časťami vo vnútri zariadenia, môže to spôsobiť požiar alebo úraz elektrickým prúdom.

## **⚠ UPOZORNENIE**

- Ak sa zariadenie nebude dlhý čas používať, z dôvodu vlastnej bezpečnosti odpojte napájací kábel.
- Budte opatrní pri otváraní a zatváraní krytov, aby ste predišli poraneniu rúk.
- Dajte pozor, aby sa ruky a odev nenachádzali blízko valcov vo výstupnej oblasti. Ak valce zachytia vaše ruky alebo odev, môže to viesť k poraneniu.
- Vnútro zariadenia a výstupná štrbina je počas používania a bezprostredne po ňom veľmi horúca. Vyhňte sa kontaktu s týmito oblasťami, aby ste predišli popáleninám. Potlačený papier môže byť tiež bezprostredne po tlačí horúci, preto pri manipulácii s ním postupujte opatrne. Ak tak neurobíte, môže dôjsť k vzniku popálenín.

## **Údržba a kontrola**

### **⚠ VAROVANIE**

- Pred čistením vypnite zariadenie a odpojte napájací kábel zo zásuvky. Ak tak neurobíte, môže dôjsť k požiaru alebo úrazu elektrickým prúdom.
- Zástrčku napájacieho kábla pravidelne vyťahujte z elektrickej zásuvky a suchou tkaninou čistite oblasť okolo kovových kolíkov v jej spodnej časti a tiež elektrickú zásuvku, aby ste odstránili prach a nečistoty. Keď navlhne, nahromadený prach môže spôsobiť skrat alebo požiar.
- Zariadenie čistite navlhčenou, dobre vyžmýkanou tkaninou. Na navlhčenie čističích tkanín používajte iba vodu. Nepoužívajte alkohol, benzín, riedidlo ani iné horľavé látky. Ak tieto látky prídu do kontaktu s elektrickými časťami vo vnútri zariadenia, môže to spôsobiť požiar alebo úraz elektrickým prúdom.
- Pravidelne kontrolujte napájací kábel a zástrčku, či nie sú poškodené. Kontrolujte, či na zariadení nie je hrdza, nie sú na ňom preliachiny, praskliny alebo či z neho nesála nadmerné teplo. Používanie nedostatočne udržiavaného zariadenia môže spôsobiť požiar alebo úraz elektrickým prúdom.

## **Spotrebný materiál**

### **⚠ VAROVANIE**

- Nelikvidujte použité kazety s tonerom v otvorenom ohni. Mohlo by to spôsobiť vzplanutie a spôsobiť popáleniny alebo požiar.
- Ak nechcete vysypete alebo rozsypete toner, opatrne utrite vysypaný toner vlhkou mäkkou tkaninou tak, aby ste predišli vdýchnutiu prachu z tonera. Na vyčistenie vysypaného tonera nikdy nepoužívajte vysávač. Ak to urobíte, môže to spôsobiť poruchu vysávača alebo viesť k explózii prachu z dôvodu výboja statickej elektriny.

### **⚠ UPOZORNENIE**

- Kazety s tonerom a iný spotrebný materiál skladujte mimo dosahu malých detí. Ak toner prehltnete, okamžite sa obráťte na lekára alebo na centrum kontroly jedov.
- Nerozoberajte kazetu s tonerom. Toner by sa mohol rozsypať a dostať sa vám do očí alebo úst. Ak sa toner dostane do očí alebo úst, ihneď ich vypláchnite studenou vodou a vyhľadajte lekára.
- Ak sa toner vysype z kazety s tonerom, buďte opatrní, aby ste toner nevdychli, a zabráňte tomu, aby sa dostal do kontaktu s pokožkou. Ak sa toner dostane do kontaktu s pokožkou, okamžite ju umyte mydlom. Ak toner vdýchnete alebo dôjde k podráždeniu pokožky z dôvodu kontaktu s tonerom, okamžite sa obráťte na lekára alebo na centrum kontroly jedov.

## **Ostatné**

### **⚠ VAROVANIE**

- V prípade používania kardiostimulátora: Toto zariadenie vytvára slabé magnetické pole. Ak počas používania zariadenia pociťujete vo svojom tele akékoľvek anomálie, vzdialte sa od zariadenia a ihneď sa obráťte na lekára.

## **Právne oznámenia**

### **Názov produktu**

Bezpečnostné predpisy vyžadujú, aby bol názov produktu zaregistrovaný, V niektorých oblastiach, kde sa tento produkt predáva, môžu byť namiesto toho zaregistrované nasledujúce názvy uvedené v zátvorkách ( ).

imageRUNNER C1335iF (F165900)

imageRUNNER C1325iF (F165900)

imageRUNNER C1325iFC (F165900)

### **Zákonné obmedzenia týkajúce sa používania zariadenia a obrázkov**

Použitie tohto zariadenia na skenovanie, tlač alebo inú reprodukciu určitých dokumentov a následné použitie takýchto obrázkov naskenovaných, vytlačených alebo inak reprodukovanych pomocou zariadenia môže byť zákonom zakázané a môže viesť k trestnej alebo občianskoprávnej zodpovednosti. Nižšie je uvedený neúplný zoznam týchto dokumentov. Tento zoznam možno považovať iba za pomôcku. Ak si nie ste istí, či sú skenovanie, tlač alebo reprodukcia niektorého dokumentu iným spôsobom pomocou tohto zariadenia legálne alebo či je legálne použitie obrázkov pomocou neho naskenovaných, vytlačených alebo inak reprodukovanych, v predstihu sa obráťte na právneho zástupcu, ktorý vám poskytne odbornú právnu radu.

- Bankovky,
- cestovné šeky,
- príkazy na úhradu,
- stravné lístky,
- vkladové certifikáty,
- cestovné pasy,
- poštové známky (znehodnoteného alebo nepoužité),
- imigračné dokumenty,
- identifikačné symboly a insignie,
- interné daňové kolký (znehodnoteného alebo nepoužité),
- vojenské alebo povolačacie dokumenty,
- obligácie alebo iné krátkodobé dlžobné úpisy,
- šeky alebo platobné príkazy vydané orgánmi štátnej správy,
- akciové certifikáty,
- technické preukazy pre motorové vozidlá a vlastnícke certifikáty,
- diela alebo umelecké diela chránené autorskými právami bez súhlasu majiteľa autorských práv.

Zvláštna pozornosť sa venovala tomu, aby v príručkách k tomuto zariadeniu neboli žiadne nepresnosti ani nebolo nič vynechané. Keďže naše produkty neustále vylepšujeme, v prípade potreby kontaktujte spoločnosť Canon, ktorá vám poskytne presné technické parametre.

# Poznámky

## O priloženih navodilih

### ① Kako začnete (ta priročnik):

Najprej preberite ta priročnik. V tem priročniku so opisani nastavitve naprave, nastavitve in opozorilo. Preden začnete uporabljati napravo, preberite ta navodila.

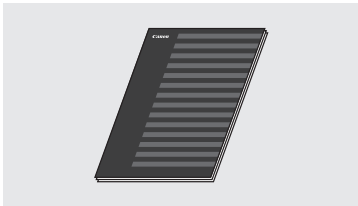

### ② MF Driver Installation Guide (Navodila za namestitev gonilnika MF) (User Software and Manuals DVD-ROM (DVD z uporabniško programsko opremo in priročniki)):

Nato preberite ta priročnik. V tem priročniku je opisana nastavitve programske opreme.



### ③ E-priročnik (User Software and Manuals DVD-ROM (DVD z uporabniško programsko opremo in priročniki)):

Preberite želena poglavja, ki ustrezajo vašim potrebam. E-priročnik je razvrščen v poglavja, tako da preprosto najdete želene informacije.



### Ogled E-priročnika z DVD-ja

- 1 V računalnik vstavite User Software and Manuals DVD-ROM (DVD z uporabniško programsko opremo in priročniki).
- 2 Kliknite [Manuals] (Priročniki).
- 3 Kliknite [e-Manual] (E-priročnik).

† Odvisno od operacijskega sistema, ki ga uporabljate, se prikaže varnostno sporočilo.

† Če ste User Software and Manuals DVD-ROM (DVD z uporabniško programsko opremo in priročniki) že vstavili v računalnik in se [Manuals] (Priročniki) ne prikaže, ga odstranite iz računalnika in znova vstavite.

## Krmarjenje po meniju in način vnosa besedila

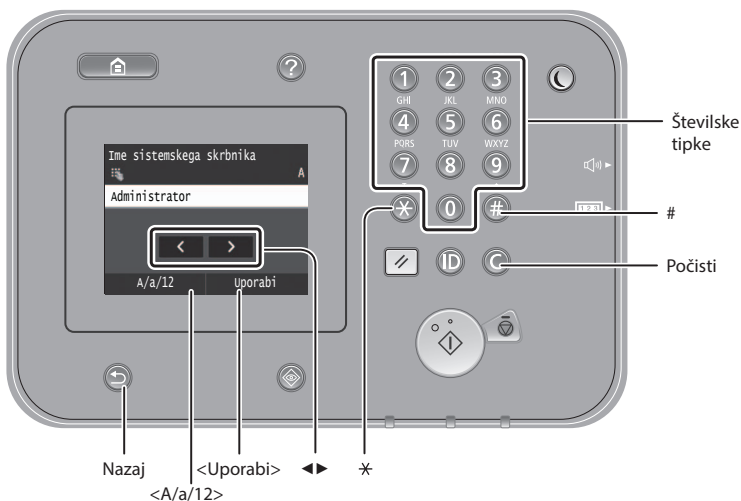

### Krmarjenje po meniju

#### Izbor elementa

Dotaknite se elementa, da ga izberete. Pritisnite , če se želite vrniti na prejšnji zaslon.

#### Potrditev nastavitve

Dotaknite se elementa. Ko se prikaže <Uporabi>, se dotaknite možnosti <Uporabi>.

### Način vnosa besedila

#### Spreminjanje načina vnosa

Tapnite <A/a/12>, da spremenite način vnosa. Način vnosa lahko spremenite tudi tako, da pritisnete .

Način vnosa	Besedilo, ki je na voljo
<A>	Velike črke abecede in simboli
<a>	Male črke abecede in simboli
<12>	Številke

#### Vnos besedila, simbolov in števil

Vnesite s številskimi tipkami ali tipko .

#### Premikanje kazalca (vnos presledka)

Tapnite mesto, kamor želite premakniti kazalec. Če želite vnesti presledek, premaknite kazalec na konec besedila in tapnite .

#### Brisanje znakov

Besedilo izbrisate s tipko . Če tipko pritisnete in pridržite, boste izbrisali vse znake.

	Način vnosa: <A>	Način vnosa: <a>	Način vnosa: <12>
	@ . - _ /		1
	ABC	abc	2
	DĚEF	def	3
	GHI	ghi	4
	JKL	jkl	5
	MNO	mno	6
	PQRS	pqrs	7
	TUV	tuv	8
	WXYZ	wxyz	9
	(Ni na voljo)		0
	(presledek) - . * # ! " , ; : ^ ` _ = /   ' ? \$ @ % & + \ ` ( ) [ ] { } < >		(Ni na voljo)

## Priključitev napajalnega kabla in vklop

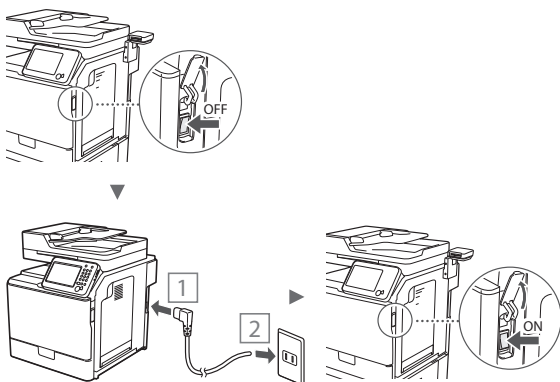

🔌 Kabla USB še ne priključite. Priključite ga pri namestitvi programske opreme.

## Določanje začetnih nastavitvev

Sledite navodilom na zaslonu ter nastavite jezik, regijo, datum in uro. Podrobnosti o pomikanju po meniju in načinu vnosa besedila (➔ str.214). Izberete lahko tudi, ali želite izvesti popraviljanje barv. Za podrobnosti o popraviljanju barv glejte E-priročnik.

🔍 E-priročnik »Vzdrževanje« ► »Vzdrževanje in izboljšanje kakovosti tiskanja« ► »Popraviljanje gradacije«

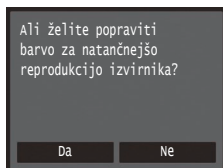

### OPOMBA

- Tudi če izberete <Ne> na zadnjem zaslonu, ki je prikazan zgoraj, lahko kadarkoli pozneje začnete popravljati barve. Glejte razdelek »Popraviljanje gradacije« v E-priročniku.

## Izbor načina povezave naprave z računalnikom

### ● Povezava prek žičnega LAN

Napravo lahko z računalnikom povežete prek ožičenega usmerjevalnika. Napravo s kabli LAN povežite z ožičenim usmerjevalnikom (dostopno točko).

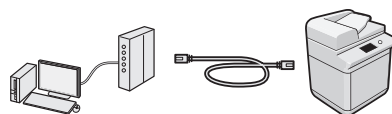

† Poskrbite, da bodo na usmerjevalniku na voljo razpoložljiva vrata za povezavo med napravo in računalnikom.

† Pripravite kabel LAN kategorije 5 s prepletenimi žicami ali kakovostnejšega.

### ● Povezava s kablom USB

Napravo lahko z računalnikom povežete s kablom USB.

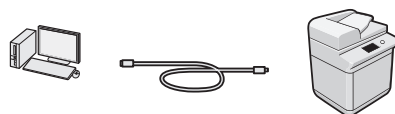

† Poskrbite, da uporabljate kabel USB s to oznako.



## Povezava prek žičnega LAN

### Preverjanje pred nastavitvijo

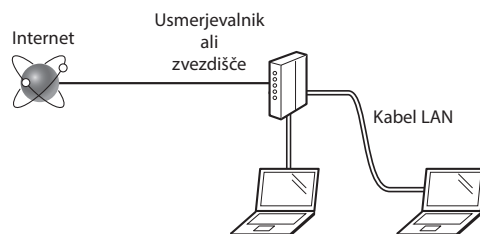

### Ali sta računalnik in usmerjevalnik (ali zvezdišče) pravilno povezana prek kabla LAN?

Za dodatne informacije glejte priročnik z navodili za uporabljeno omrežno napravo ali se obrnite na izdelovalca omrežne naprave.

### Ali ste v računalniku izbrali vse nastavitve omrežja?

Če računalnik ni pravilno konfiguriran, žična povezava z lokalnim omrežjem morda ne bo možna, tudi če ste določili vse nastavitve.

### OPOMBA

- Ko se povežete z nezaščitenim omrežjem, se lahko vaši osebni podatki razkrijejo tretjim osebam. Bodite previdni.
- Če se želite povezati z lokalnim omrežjem v pisarni, se obrnite na omrežnega skrbnika.

## Povezava prek žičnega LAN

### 1 Priključite kabel LAN.

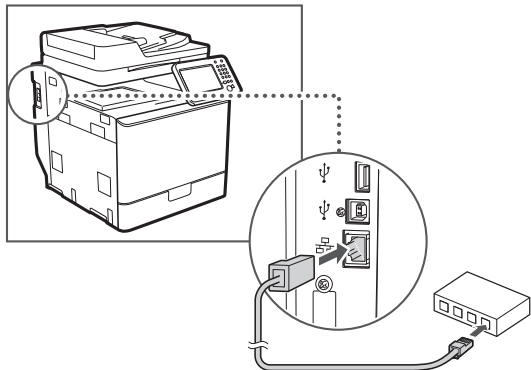

Naslov IP se bo samodejno konfiguriral v dveh minutah. Če želite naslov IP nastaviti ročno, glejte te elemente.

- E-priročnik »Omrežje« ► »Povezava z omrežjem« ► »Nastavitev naslovov IP«

### 2 Z diska User Software and Manuals DVD-ROM (DVD z uporabniško programsko opremo in priročniki) namestite gonilnik in programsko opremo.

- Glejte »Za podrobnosti o postopku namestitve:« (str. 217).
- Nadaljujte s poglavjem »Nastavitev velikosti in vrste papirja« (str. 216).

## Povezava s kablom USB

Kabel USB priključite, ko namestite gonilnike MF.

### OPOMBA

- Če ste kabel USB priključili pred namestitvijo gonilnikov MF, glejte MF Driver Installation Guide (Navodila za namestitev gonilnika MF).

### 1 Z diska User Software and Manuals DVD-ROM (DVD z uporabniško programsko opremo in priročniki) namestite gonilnik in programsko opremo.

- Glejte »Za podrobnosti o postopku namestitve:« (str. 217).

### 2 Priključite kabel USB.

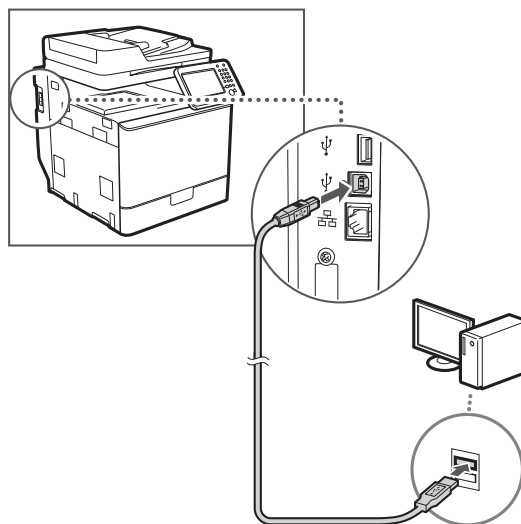

- Nadaljujte s poglavjem »Nastavitev velikosti in vrste papirja« (str. 216).

## Nastavitev velikosti in vrste papirja

Upoštevajte navodila na zaslonu ter nastavite velikost in vrsto papirja. Podrobnosti najdete v E-priročniku.

- E-priročnik »Osnovno delovanje« ► »Nalaganje papirja« ► »Določanje velikosti in vrste papirja«

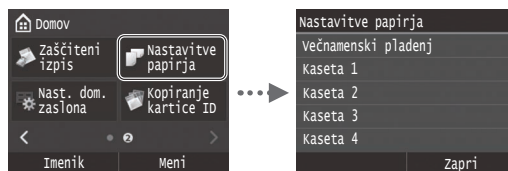

## Določanje začetnih nastavitve faksa in priključitev telefonskega kabla

### 1 Določite prvotne nastavitve faksa.

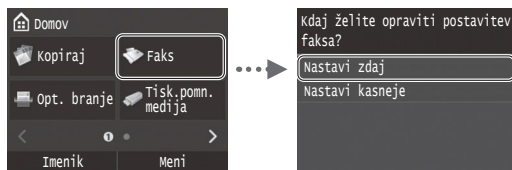

Oglejte si »Priročnik za namestitev faksa« ter določite številko faksa, ime enote in način sprejema. Podrobnosti o načinu sprejemanja najdete v E-priročniku.

- E-priročnik »Faksiranje« ► »Konfiguriranje začetnih nastavitve faksa« ► »Izbira načina sprejemanja faksov«

#### Kako uporabljati uporabniško ime

Ko pošljete dokument, bodo informacije o pošiljatelju natisnjene na prejemnikov papir.

### 2 Priključite telefonski kabel.

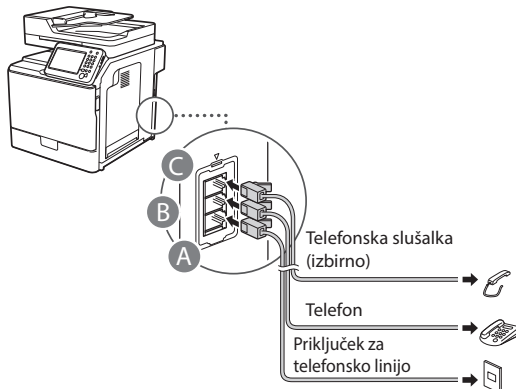

Ko se na zaslону prikaže sporočilo <Priključitev telefonske linije>, si pomagajte s sliko in priključite telefonski kabel.

- E-priročnik »Faksiranje« ► »Konfiguriranje začetnih nastavitve faksa« ► »Povezava na telefonsko linijo«

#### Pri namestitvi izbirne slušalke:

Če želite podrobnosti, si oglejte navodila, priložena slušalki.

\* Napravi je v nekaterih državah ali regijah morda priložen telefonski kabel.

### 3 Zaprite Priročnik za namestitev faksa in znova zaženite napravo.



Izklopite napravo in počakajte vsaj deset sekund, preden jo znova vklopite. Vrste telefonske linije niso samodejno zaznane. Oglejte si E-priročnik in ročno nastavite telefonsko linijo.

- E-priročnik »Seznam menija nastavitve« ► »Nastavitve faksa« ► »Osnovne nastavitve« ► »Izbira vrste linije«

### Za podrobnosti o postopku namestitve:

Z diska User Software and Manuals DVD-ROM (DVD z uporabniško programsko opremo in priročniki) namestite gonilnik in programsko opremo. Podrobnosti o postopkih namestitve najdete v priročniku MF Driver Installation Guide (Navodila za namestitev gonilnika MF).

† Gonilnik lahko prenesete tudi s spletnega mesta Canon.

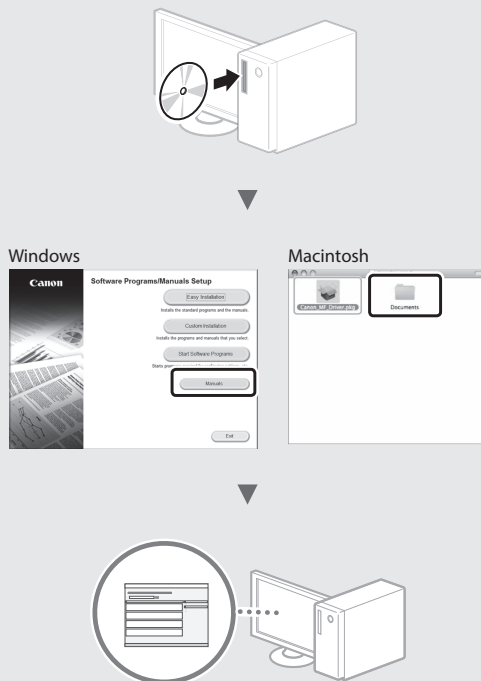

### Za uporabnike računalnikov Macintosh:

Na DVD-ju, ki je priložen tej napravi, ni gonilnika za operacijski sistem MacOS. To se razlikuje glede na to, kdaj kupite napravo. Na domači strani družbe Canon poiščite ustrezen gonilnik in ga prenesite. Dodatne informacije o namestitvi ali uporabi gonilnika najdete v priročniku MF Driver Installation Guide (Navodila za namestitev gonilnika MF).

V napravi lahko uporabite različne funkcije. Spodaj je pregled glavnih funkcij, ki jih lahko redno uporabljate.

### Kopiranje

#### Povečane/zmanjšane kopije

Dokumente običajne velikosti lahko povečate ali zmanjšate in jih kopirate na papir običajne velikosti ali v odstotkih določite razmerje kopiranja.

#### Dvostransko kopiranje

Enostranske dokumente lahko kopirate na obeh straneh papirja.

#### Zbiranje

Kopije lahko razvrstite v skupine, zbrane po številkah strani.

#### Zmanjšana postavitev

Več dokumentov lahko pomanjšate, če jih želite kopirati na en list.



#### Kopiranje osebne izkaznice

Dvostransko osebno izkaznico je mogoče kopirati na eno stran papirja.

### Faksiranje

#### Pošiljanje dokumenta neposredno iz računalnika (faksiranje iz računalnika)

Poleg običajnega pošiljanja in sprejemanja faksov lahko uporabite tudi faksiranje iz računalnika.

#### Pošiljanje

V imeniku je mogoče registrirati prejemnike faksov. Prejemnike lahko določite na več načinov, tako da je pošiljanje dokumentov hitro in preprosto.

- Iskanje prejemnikov
- Seznam priljubljenih
- S kodnim izbiranjem
- Skupina prejemnikov
- Strežnik LDAP
- Določanje iz zgodovine pošiljanja
- Zaporedno oddajanje

### Sprejemanje

● Sprejemanje v pomnilnik  
Prejete dokumente lahko shranite v pomnilnik. Shranjene dokumente lahko kadar koli natisnete ali pa jih izbrišete, če jih ne potrebujete.

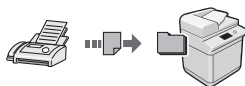

#### ● Daljinski sprejem

Če je povezan zunanji telefon, lahko v način sprejemanja faksov takoj preklopite, če med telefonskim klicem z gumbi za izbiranje izberete številko ID za sprejemanje faksov.

### Tiskanje

#### Povečano/zmanjšano tiskanje

#### Dvostransko izpisovanje

#### Zmanjšana postavitev

Več dokumentov lahko pomanjšate, če jih želite natisniti na en list.



#### Tiskanje knjižice

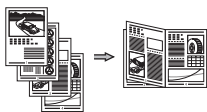

#### Tiskanje plakata

#### Tiskanje z vodnim žigom

#### Prikaz predogleda pred tiskanjem

#### Izbira profila

### Mrežne nastavitve

Naprava ima omrežni vmesnik, s katerim lahko preprosto postavite omrežno okolje. Iz vseh računalnikov, ki so povezani z napravo, lahko natisnete dokument, faksirate in uporabite optično branje prek omrežja. Naprava v skupni rabi v pisarni poveča delovno učinkovitost.

### Skeniranje

#### Shranjevanje dokumentov z operacijsko ploščo naprave

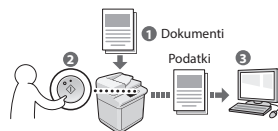

#### Shranjevanje dokumentov z ukazi iz računalnika

- Optično branje iz programa
- Skeniranje z gonilnikom WIA\*

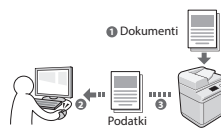

#### Shranjevanje v pomnilnik USB

Skenirane dokumente lahko shranite v pomnilnik USB, ki je povezan z računalnikom.

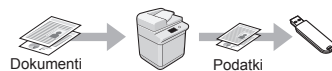

#### Pošiljanje skeniranih dokumentov po e-pošti

Skenirane dokumente lahko pošljete v e-poštnega odjemalca.

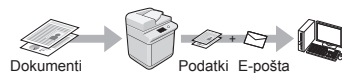

#### Pošiljanje skeniranih dokumentov v datotečni strežnik

Skenirane dokumente lahko pošljete v datotečni strežnik.

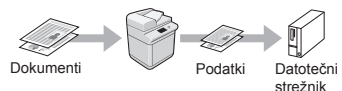

### Remote UI (Oddaljeni uporabniški vmesnik)

Stanje naprave lahko ugotovite iz vseh računalnikov v omrežju. Prek omrežja lahko dostopate do naprave, upravljate opravila in določate različne nastavitve.

\* Samo Windows XP/Vista/7/8/8.1

## Odpravljanje zastojev papirja

Če se prikaže naslednji zaslon, se je v dodajalcu ali napravi zagozdil papir. Sledite postopku na zaslonu in odstranite zagozdeni dokument ali papir. V tem priročniku so navedena le območja, kjer se papir lahko zagozdi. Podrobnosti o funkcijah najdete v E-priročniku.

### OPOMBA

- Število kaset za papir se razlikuje glede na napravo.

 Papir se je zagozdil.

Pritisnite [Naprej] za prikaz korakov.

Naprej

### Podajalnik

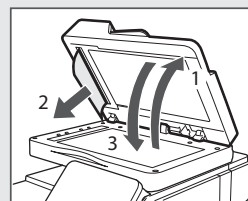
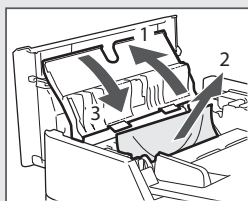
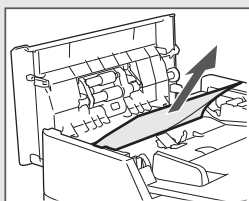

### Notranjost naprave

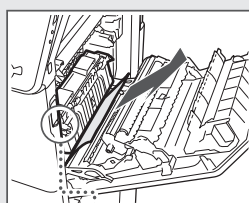
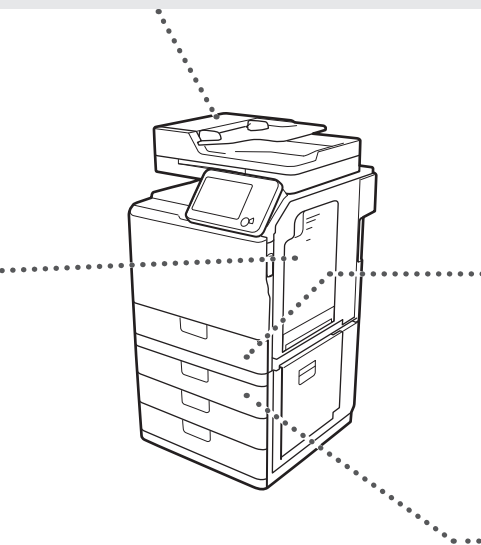
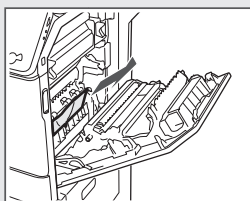
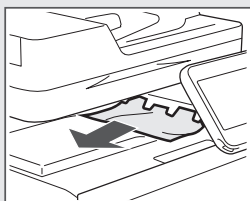
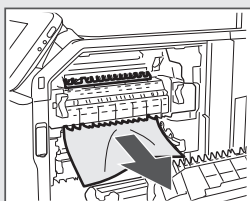
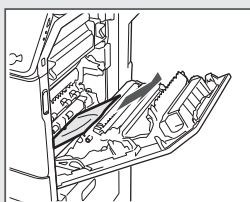

### Kaseta za papir 1

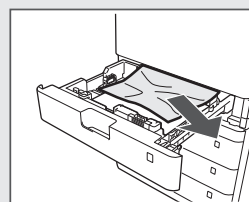

### Kaseta za papir 2, 3 in 4

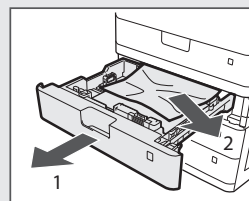
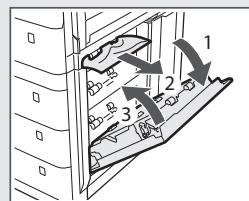

SI

## Zamenjava kartuše s tonerjem

Kartuše s tonerjem so potrošni material. Če se toner skoraj ali popolnoma izprazni na sredi postopka, se na zaslonu prikaže sporočilo ali pa pride do naslednjih težav. Ustrezno ukrepajte.

### Če se prikaže sporočilo

Če med postopkom tonerja skoraj zmanjka, se na zaslonu prikaže sporočilo.

Sporočilo	Če se na zaslonu prikaže sporočilo	Opisi in rešitve
Zmanjkuje <barva tonerja>* tonerja (Zamenjava še ni potrebna)	Če bo kartušo s tonerjem kmalu treba zamenjati.	Pripravite novo kartušo za prikazano barvo. ⊕ E-priročnik »Dodatek« ► »Potrošni material«
<barva tonerja>* Zamenjajte kart. s tonerjem.	Ko se kartuši s tonerjem izteče življenjska doba.	Zamenjajte kartušo s tonerjem z novo. ⊕ E-priročnik »Zamenjava kartuš s tonerjem«

\* Kot <barva tonerja> bodo prikazane črna, rumena, magenta ali cijan.

## Uporabljeni simboli v tem priročniku

### OPOZORILO

Označuje opozorilo, da lahko nepravilna izvedba postopka povzroči smrt ali fizične poškodbe ljudi. Za varno uporabo naprave vedno upoštevajte ta opozorila.

### POZOR

Označuje opozorilo, da nepravilna izvedba postopka lahko povzroči smrt ali fizične poškodbe ljudi. Za varno uporabo naprave vedno upoštevajte ta opozorila.

### POMEMBNO

Znak opozarja na pogoje za pravilno delovanje in omejitve. Če želite ustrezno upravljati z napravo in preprečiti poškodbe naprave ali lastnine, je nujno, da preberete ta navodila.

## Uporabljene tipke in gumbi v tem priročniku

Spodnji simboli in imena tipk ponazarjajo, kako so tipke, ki jih je treba pritisniti, poimenovane v tem priročniku.

- Tipke na operacijski plošči: [Ikona tipke]  
primer: 
- Zaslon: <Izberite prejemnika.>
- Gumbi in elementi na računalniškem zaslonu: [Preferences] (Lastnosti)

## Ilustracije in prikazi v tem priročniku

Slike in zasloni, uporabljeni v tem priročniku, se lahko razlikujejo od dejanske naprave.

## Pomembna varnostna navodila

Pred uporabo naprave natančno preberite »Pomembna varnostna navodila« v tem priročniku in E-priročnik.

Ta navodila so namenjena preprečevanju poškodb uporabnika in drugih oseb ter uničenju lastnine, zato ta navodila in delovne zahteve vedno upoštevajte.

Upoštevajte, da sami odgovarjate za vse poškodbe, ki nastanejo zaradi neupoštevanja teh navodil, uporabe naprave v kateri koli namen, za katerega ni namenjena, ali popravil ali sprememb, ki jih ne opravi tehnik, ki ga odobri družba Canon.

## Namestitev

### OPOZORILO

- Naprave ne namestite blizu vnetljivih snovi, kot so izdelki iz alkohola ali razredčila. Če pridejo te snovi v stik z električnimi deli v notranjosti naprave, se lahko vnamejo in povzročijo požar ali povečano tveganje za električni udar.
- Na napravo ne odlagajte verižic ali drugih kovinskih predmetov ter posod s tekočino. Če pridejo tujski v stik z električnimi deli v notranjosti naprave, lahko pride do požara ali električnega šoka. Če tujek pade v napravo, takoj izključite napajanje naprave in se obrnite na pooblaščenega zastopnika družbe Canon.
- Izdelka ne uporabljajte v bližini medicinske opreme. Radijski valovi, ki jih oddaja ta naprava, lahko motijo delovanje medicinske električne opreme, zaradi česar lahko pride do težkih poškodb.

### POZOR

- Naprave ne nameščajte na spodaj našeta mesta. To lahko namreč povzroči osebne poškodbe, požar ali električni udar.
  - Nestabilna mesta
  - Mesto, ki je izpostavljeno močnim tresljajem
  - Mesta, kjer bodo prežračevalne reže ovirane (preblizu zidu, na posteljo, preprogo in druge podobne predmete)
  - Vlažen ali prašen prostor
  - Prostor, ki je izpostavljen neposredni sončni svetlobi, ali na prostem
  - Prostor, ki je izpostavljen visokim temperaturam
  - Prostor v bližini odprtega ognja
  - Slabo prežračevan prostor
- Naprava med delovanjem proizvaja ozon, vendar ta nima nobenega vpliva na človeško telo. Kljub temu poskrbite, da bo prežračevanje v prostoru ustrezno, če boste napravo dlje časa uporabljali.
- V napravo ne priključite neodobrenih kablov. To lahko namreč povzroči požar ali električni udar.
- Naprave s trdim diskom morda ne bodo pravilno delovale na nadmorski višini, višji od 3000 metrov nad morjem.

## Napajanje

### OPOZORILO

- Uporabljajte le v električnem omrežju, ki ustreza tukaj navedenim zahtevam glede napetosti. V nasprotnem primeru lahko pride do požara ali električnega udara.
- Napravo s priloženim napajalnim kablom priključite v ozemljeno vtičnico.
- Uporabljajte samo napajalni kabel, ki je priložen napravi, sicer lahko pride do požara ali električnega udara.
- Priloženi napajalni kabel je namenjen uporabi s to napravo. Napajalnega kabla ne priključite na druge naprave.
- Napajalnega kabla ne spreminjajte in ne upogibajte ter ga ne vlecite na silo. Na napajalni kabel ne polagajte težkih predmetov. Če se napajalni kabel poškoduje, lahko pride do požara ali električnega udara.
- Vtiča ne izklopite ali vklopite z mokrimi rokami, ker lahko pride do električnega udara.
- S to napravo ne uporabljajte podaljškov ali napajalnih vmesnikov z več vtičnicami. To lahko namreč povzroči požar ali električni udar.
- Napajalnega kabla ne zvijte in ne zavežite v vozle, ker lahko pride do požara ali električnega udara.
- Vtaknite vtič napajalnega kabla trdno v vtičnico z izmeničnim tokom. V nasprotnem primeru lahko pride do požara ali električnega udara.
- Med nevihto vtič popolnoma izvlecite iz električne vtičnice. Če tega ne storite, lahko pride do požara, električnega udara ali okvare.

### POZOR

- Napravo postavite v bližino električne vtičnice tako, da boste napajalni kabel lahko hitro izvlekli v morebitnem nujnem primeru.

## Ravnanje

### OPOZORILO

- Naprave ne razstavite in ne spreminjajte. V napravi so nekateri deli pod visoko napetostjo in delujejo pri visokih temperaturah, zato lahko povzročijo požar ali električni udar.
- Ne dovolite otrokom, da se dotikajo napajalnega in drugih kablov ter notranjih ali električnih delov naprave ali se igrajo z njimi. To lahko povzroči hude poškodbe.
- Če v napravi zaslišite nenavadne zvoke, opazite dim, začutite, da je vroča, ali zaznate nenavadne vonjave, se takoj obrnite na pooblaščenega prodajalca izdelkov Canon. Nadaljnja uporaba naprave lahko povzroči požar ali električni udar.
- V bližini tiskalnika ne uporabljajte vnetljivih razpršil. Če pridejo vnetljive snovi v stik z električnimi deli v notranjosti naprave, lahko pride do požara ali električnega šoka.

### Ime izdelka

Varnostni predpisi zahtevajo registracijo imena izdelka. V nekaterih regijah, v katerih je izdelek naprodaj, so lahko registrirana ta imena v oklepajih ( ).

imageRUNNER C1335iF (F165900)

imageRUNNER C1325iF (F165900)

imageRUNNER C1325iFC (F165900)

### Zakonske omejitve pri uporabi izdelka in uporaba slik

Skeniranje, tiskanje ali kakšna drugačna reprodukcija določenih dokumentov in uporaba slik, ki so bile skenirane, tiskane ali kako drugače reproducirane z izdelkom, je lahko protizakonita in ste zanj lahko kazensko in/ali civilnopravno odgovorni. Nedokončen seznam teh dokumentov je naveden spodaj. Ta seznam je zgolj informativne narave. Če niste prepričani o zakonitosti uporabe svojega izdelka za skeniranje, tiskanje ali drugačno reprodukcijo kateregakoli dokumenta in/ali uporabe slik, ki so skenirane, tiskane ali drugače reproducirane, se o tem najprej posvetujte s pravnim svetovalcem.

- Bankovci
- Potovalni čeki
- Denarna nakazila
- Boni za hrano
- Potrdila o vlogi
- Potni listi
- Poštne znamke (neveljavne ali veljavne)
- Priseljenska dokumentacija
- Identifikacijske značke in oznake
- Koleki (neveljavni ali veljavni)
- Dokumenti v zvezi z naborom
- Obveznice in druga potrdila o zadolženosti
- Čeki in menice, ki jih izdajo vladne agencije
- Delniški certifikati
- Vozniška dovoljenja in potrdila o nazivu
- Dela, zaščitena z avtorskimi pravicami/umetniška dela brez dovoljenja lastnika avtorskih pravic

Zelo smo se potrudili, da priročniki za to napravo ne bi vsebovali netočnosti ali pomanjkljivosti. Ker pa naše izdelke nenehno izboljšujemo, se za natančne specifikacije obrnite na Canon.

### ⚠ POZOR

- Zaradi varnosti izključite napajalni kabel, če naprave dlje časa ne boste uporabljali.
- Bodite previdni pri odpiranju in zapiranju pokrovov, da si ne poškodujete rok.
- Ne dotikajte se valjev na območju odlaganja in pazite, da ne povleče vaših oblačil. Če se roke ali oblačila zataknejo med valje, lahko pride do poškodb.
- Med uporabo in takoj po njej sta notranjost naprave in izhodni pladenj vroči. Teh površin se ne dotikajte, ker se lahko opečete. Tudi natisnjeni papir je lahko takoj po tiskanju vroč, saj se lahko se opečete.

### Vzdrževanje in pregledi

#### ⚠ OPOZORILO

- Pred čiščenjem naprave jo izklopite in izključite napajalni kabel iz vtičnice. V nasprotnem primeru lahko pride do požara ali električnega udara.
- Izključite vtičnik napajalnega kabla iz stenske vtičnice in s suho krpo očistite območje okrog kovinskih delov vtičnika ter stensko vtičnico. V vlažnih pogojih lahko zaradi nabranega prahu pride do kratkega stika ali požara.
- Za čiščenje naprave uporabite vlažno krpo, ki jo morate dobro ožeti. Čistilno krpo navlažite samo z vodo. Ne uporabljajte alkohola, bencina, razredčila ali drugih vnetljivih snovi. Če pridejo te snovi v stik z električnimi deli v notranjosti naprave, lahko pride do požara ali električnega šoka.
- Napajalni kabel in vtič redno pregledujte. Bodite pozorni na morebitne znake rje, udrtin, prask, razpok ali pregrevanja. Nadaljnja uporaba slabo vzdrževane naprave lahko povzroči požar ali električni udar.

### Potrošni material

#### ⚠ OPOZORILO

- Prazne kartuše ne vrzite v odprt ogenj. To lahko povzroči vžig in posledično opekline ali požar.
- Če toner nenamerno razlijete ali raztresete, previdno obrišite toner z mehko vlažno krpo in pri tem pazite, da ga ne boste vdihnili. Za čiščenje raztresenega tonerja ne uporabljajte sesalnika. To lahko povzroči okvaro sesalnika ali eksplozijo prahu zaradi statičnega naboja.

### ⚠ POZOR

- Kartuše s tonerjem in drugi potrošni material držite izven dosega majhnih otrok. Če pride do zaužitja tonerja, se takoj posvetujte z zdravnikom ali službo za nadzor strupenih snovi.
- Ne poskušajte razstaviti kartuše. Toner se lahko razmaže in pride v stik z očmi ali usti. Če vam toner pride v oči ali usta, jih takoj izperite z hladno vodo in se posvetujte z zdravnikom.
- Če kartuša pušča toner, pazite, da ga ne vdihnete in da ne pride v neposreden stik s kožo. Če pride toner v stik s kožo, jo takoj sperite z milom. Če se koža vneme ali vdihnete toner, se nemudoma posvetujte z zdravnikom ali službo za nadzor strupenih snovi.

### Drugo

#### ⚠ OPOZORILO

- Če uporabljate srčni spodbujevalnik: Ta naprava ustvarja šibko magnetno polje. Če opazite nenavaden vpliv na vaše telo, se odmaknite od naprave in nemudoma posvetujte z zdravnikom.

# Note



## O priloženim priručnicima

### ① Početak (ovaj priručnik):

Najprije pročitajte ovaj priručnik. Ovaj priručnik opisuje instalaciju uređaja, postavke i mjere opreza. Prije korištenja uređaja svakako pročitajte taj priručnik.

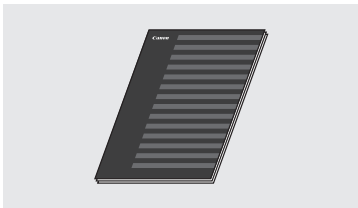

### ② MF Driver Installation Guide (Vodič za instalaciju MF upravljačkih programa) (User Software and Manuals DVD-ROM (DVD-ROM s korisničkim softverom i priručnicima)):

Zatim pročitajte ovaj priručnik. U tom je priručniku opisana instalacija softvera.



### ③ e-priručnik (User Software and Manuals DVD-ROM (DVD-ROM s korisničkim softverom i priručnicima)):

Pročitajte poglavlje koje odgovara vašim potrebama. Da biste jednostavno pronašli tražene informacije, e-priručnik podijeljen je u kategorije po temama.



### Pregledavanje e-priručnika s DVD-ROM-a

- 1 Umetnite User Software and Manuals DVD-ROM (DVD-ROM s korisničkim softverom i priručnicima) u računalo.
- 2 Kliknite [Manuals] (Priručnici).
- 3 Kliknite [e-Manual] (e-priručnik).

† Ovisno o tome koji operacijski sustav koristite, možda će se pojaviti poruka o sigurnosnoj zaštiti.

† Ako je User Software and Manuals DVD-ROM (DVD-ROM s korisničkim softverom i priručnicima) već umetnut u vaše računalo, a mogućnost [Manuals] (Priručnici) se ne prikazuje, izvadite DVD-ROM i ponovno ga umetnite.

## Kretanje po izborniku i način unosa teksta

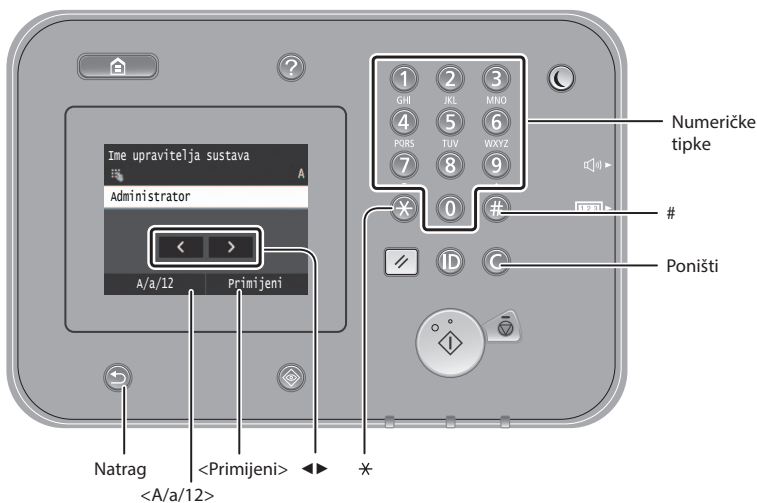

### Kretanje po izborniku

#### Odabir stavke

Dotirnite stavku da biste je odabrali. Pritisnite ⏪ da biste se vratili na prethodni zaslom.

#### Potvrda postavki

Dotirnite stavku. No kada se pojavi <Primijeni>, dotirnite <Primijeni>.

### Način unosa teksta

#### Promjena načina unosa

Dotirnite <A/a/12> da biste promijenili način unosa. Da biste promijenili način unosa, možete pritisnuti i \*.

Način unosa	Dostupan tekst
<A>	Velika slova abecede i simboli
<a>	Mala slova abecede i simboli
<12>	Brojevi

#### Unos teksta, simbola i brojeva

Unosite ih pomoću numeričkih tipki ili #.

#### Pomicanje pokazivača (unos razmaka)

Dotirnite kuda želite pomaknuti pokazivač. Da biste unijeli razmak, pomaknite pokazivač na kraj teksta, a zatim dotirnite <▶>.

#### Brisanje znakova

Izbrisite pomoću tipke ⓧ. Ako pritisnete tipku ⓧ i držite je, svi će se znakovi izbrisati.

	Način unosa: <A>	Način unosa: <a>	Način unosa: <12>
①	@ . - _ /		1
②	ABC	abc	2
③	DEF	def	3
④	GHI	ghi	4
⑤	JKL	jkl	5
⑥	MNO	mno	6
⑦	PQRS	pqrs	7
⑧	TUV	tuv	8
⑨	WXYZ	wxyz	9
⑩	(nije dostupno)		0
#	(razmak) - . * # ! " , ; : ^ ` _ = /   ' ? \$ % & + \ ^ ( ) [ ] { } < >		(nije dostupno)

## Povezivanje kabela za napajanje i uključivanje napajanja

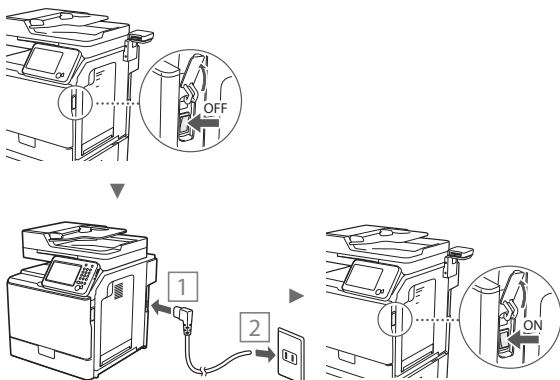

- U ovom trenutku nemojte priključivati USB kabal. Priključite ga prilikom instaliranja softvera.

## Određivanje početnih postavki

Sljedite upute na zaslonu, postavite jezik, regiju te datum i vrijeme. Pojednosti o kretanju po izborniku i načinu unosa brojeva potražite u poglavlju "Kretanje po izborniku i način unosa teksta" (P.224). Možete odabrati i želite li izvršiti korekciju boja. Pojednosti o tome kako izvršiti korekciju boja potražite u e-priručniku.

- e-priručnik "Održavanje" ► "Održavanje i poboljšanje kvalitete ispisa" ► "Ispravljanje gradacije"

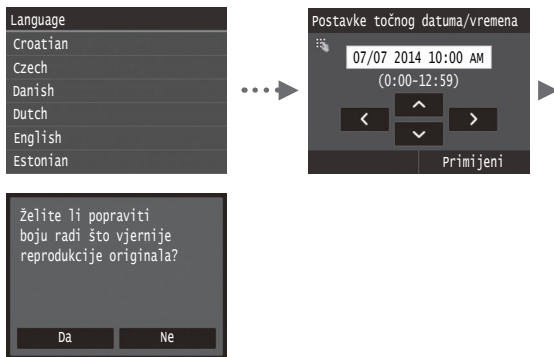

### NAPOMENA

- Čak i ako na posljednjem, prethodno prikazanom zaslonu odaberete <Ne>, možete započeti s ispravljanjem boja kad će vam odgovarati. Pogledajte odjeljak "Ispravljanje gradacije" u e-priručniku.

## Odabir načina povezivanja uređaja s računalom

### • Povezivanje putem kablenskog LAN-a

Uređaj možete priključiti na računalo putem ožičenog usmjerivača. Uređaj povežite s ožičenim usmjerivačem (pristupnom točkom) pomoću LAN kabela.

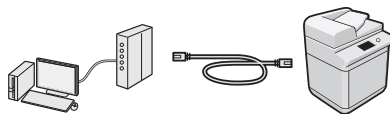

† Provjerite je li na usmjerivaču dostupan priključak za povezivanje uređaja i računala.

† Pripremite dvostruki uvijeni LAN kabal 5. ili veće kategorije.

### • Povezivanje putem USB kabela

Uređaj možete povezati s računalom putem USB kabela.



† Provjerite nalazi li se na USB kabalu koji koristite sljedeća oznaka.



## Povezivanje putem kablenskog LAN-a

### Provjera prije postavljanja

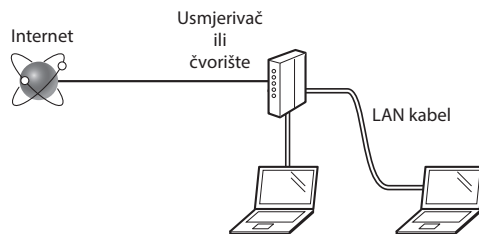

### Jesu li računalo i usmjerivač (ili čvorište) odgovarajuće povezani pomoću LAN kabela?

Dodatne informacije potražite u priručniku s uputama za mrežni uređaj koji koristite ili se obratite proizvođaču mrežnog uređaja.

### Je li dovršena konfiguracija mrežnih postavki na računalu?

Ako računalo nije ispravno konfigurirano, nećete moći koristiti bežičnu LAN vezu čak i ako konfigurirate sljedeće postavke.

### NAPOMENA

- Kada se povežete s nezaštićenim mrežnim okruženjem, treće strane mogu otkriti vaše osobne podatke. Budite oprezni.
- Ako se povežete putem uredske LAN mreže, obratite se administratoru mreže.

## Povezivanje putem kablenskog LAN-a

### 1 Priključite kabel za LAN.

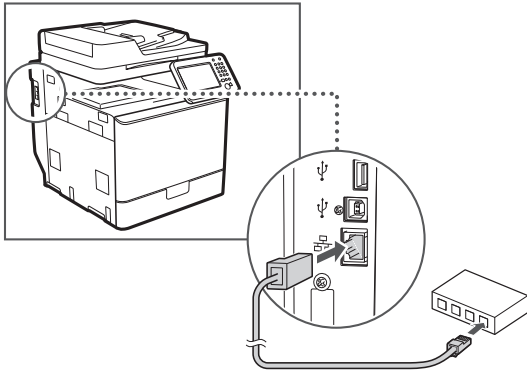

IP adresa automatski će se konfigurirati za 2 minute. Ako želite ručno postaviti IP adresu, pogledajte sljedeće stavke.

- e-priručnik "Mreža" ► "Povezivanje s mrežom" ► "Postavljanje IP adresa"

### 2 Instalirajte upravljački program i softver pomoću User Software and Manuals DVD-ROM (DVD-ROM s korisničkim softverom i priručnicima).

- Pogledajte "Detalje o postupcima instalacije sadrži:" (str. 227).
- Prijedite na "Postavljanje vrste i veličine papira" (str. 226).

## Povezivanje putem USB kabela

Povežite USB kabel nakon instalacije MF upravljačkih programa.

### NAPOMENA

- Ako ste priključili USB kabel prije instalacije MF upravljačkih programa, pogledajte MF Driver Installation Guide (Vodič za instalaciju MF upravljačkih programa).

### 1 Instalirajte upravljački program i softver pomoću User Software and Manuals DVD-ROM (DVD-ROM s korisničkim softverom i priručnicima).

- Pogledajte "Detalje o postupcima instalacije sadrži:" (str. 227).

### 2 Služi za priključivanje USB kabela.

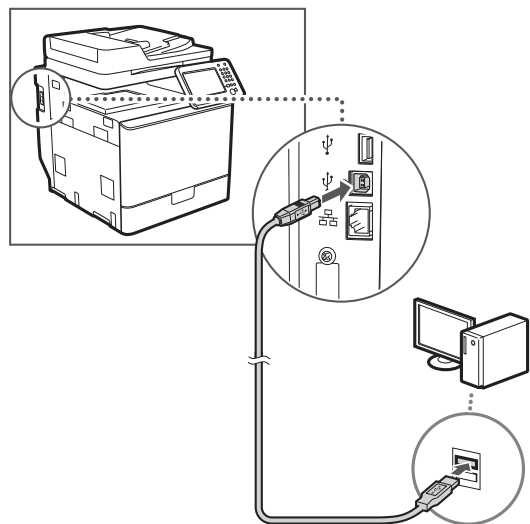

- Prijedite na "Postavljanje vrste i veličine papira" (str. 226).

## Postavljanje vrste i veličine papira

Pratite upute na zaslonu. Postavite veličinu i vrstu papira. Pojednosti potražite u e-priručniku.

- e-priručnik "Osnovne operacije" ► "Umetanje papira" ► "Definiranje formata i vrste papira"

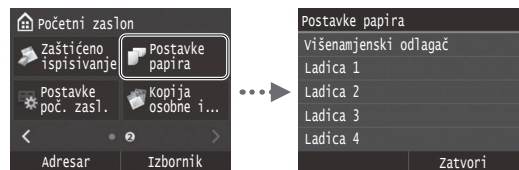

## Navođenje početnih postavki faksa i povezivanje telefonskog kabela

### 1 Odredite početne postavke faksa.



Pratite "Upute za postavljanje faksa" da biste odredili broj faksa, naziv jedinice i način primanja. Pojediniosti o načinu primanja potražite u priručniku e-priručnik.

- ➔ e-priručnik "Faksiranje" ▶ "Konfiguriranje početnih postavki funkcija faksa" ▶ "Odabir načina primanja faksa"

#### Kako koristiti korisničko ime

Kada šaljete dokument, pošiljateljovi podaci koje ste registrirali ispisuju se na primateljevu papiru.

### 2 Priključite telefonski kabel.

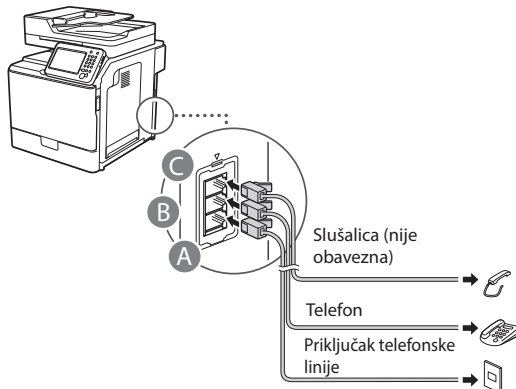

Kada se na zaslonu pojavi <Spajanje tel. linije>, priključite telefonski kabel prema slici.

- ➔ e-priručnik "Faksiranje" ▶ "Konfiguriranje početnih postavki funkcija faksa" ▶ "Priključivanje telefonske linije"

#### Pri instaliranju dodatne slušalice:

Više pojediniosti potražite u priručniku isporučenom sa slušalicom.

\* Telefonski kabel može biti priložen uređaju, ovisno o državi ili regiji.

### 3 Izadite iz odjeljka Upute za postavljanje faksa, a zatim ponovno pokrenite uređaj.



Isključite uređaj pa pričekajte barem 10 sekundi prije no što ga ponovo uključite. Vrste telefonskih linija ne otkrivaju se automatski. Pogledajte e-priručnik i ručno postavite telefonsku liniju.

- ➔ e-priručnik "Popis izbornika postavki" ▶ "Postavke faksa" ▶ "Osnovne postavke" ▶ "Odabir vrste linije"

### Detalje o postupcima instalacije sadrži:

Instalirajte upravljački program i softver pomoću User Software and Manuals DVD-ROM (DVD-ROM s korisničkim softverom i priručnicima). Pojediniosti o postupcima instalacije potražite u uputama za instalaciju upravljačkog programa MF Driver Installation Guide (Vodič za instalaciju MF upravljačkih programa).

† Upravljački program možete preuzeti i s web-mjesta tvrtke Canon.

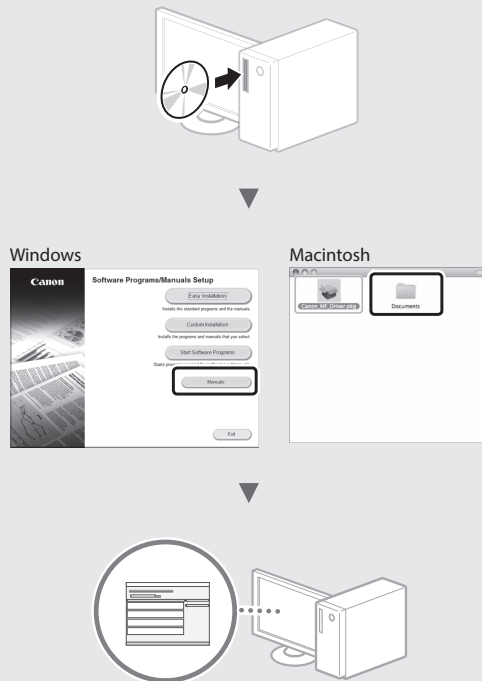

### Za korisnike računala Macintosh:

DVD-ROM koji se isporučuje uz računalo možda ne sadrži upravljački program za MacOS. Ovisi kada je računalo kupljeno. Pronađite i preuzmite odgovarajući upravljački program na početnoj stranici tvrtke Canon. Dodatne informacije o instalaciji ili korištenju upravljačkog programa potražite u uputama MF Driver Installation Guide (Vodič za instalaciju MF upravljačkih programa) isporučenima u pakiranju.

Možete koristiti razne funkcije ovog uređaja. Slijedi pregled glavnih funkcija koje možete rutinski koristiti.

### Kopiranje

#### Uvećano/umanjeno kopiranje

Dokumente standardnih veličina možete uvećati ili umanjiti da biste ih kopirali na papir standardne veličine ili možete odrediti omjer kopiranja u postotku.

#### Obostrano kopiranje

Jednostrane dokumente možete kopirati na obje strane papira.

#### Razvrstavanje

Dokumente možete sortirati u skupove poredane prema redoslijedu stranica.

#### Smanjeni izgled

Možete smanjiti više dokumenata radi njihova kopiranja na jedan list.



#### Kopiranje identifikacijske kartice

Možete kopirati dvostranu karticu na jednu stranu papira.

### Faks

#### Slanje dokumenta izravno s računala (faksiranje putem računala)

Uz normalno slanje i primanje faksova, faksirati možete i putem računala.

#### Slanje

U adresaru možete registrirati odredišta faksova. Odredišta možete odrediti na razne načine, što omogućuje brzo i jednostavno slanje dokumenata.

- traženje odredišta
- popis favorita
- kodirano biranje
- grupa odredišta
- LDAP poslužitelj
- određivanje iz povijesti slanja
- slijedno emitiranje

### Primanje

● Primanje u memoriju  
Primljene dokumente možete pohraniti u memoriju. Pohranjene dokumente možete ispisati u bilo kojem trenutku, a ako vam ne trebaju, možete ih izbrisati.

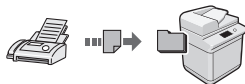

#### ● Udaljeno primanje

Ako je povezan vanjski telefon, način primanja faksa možete neposredno prebaciti tijekom telefonskog poziva biranjem ID broja za primanje faksa pomoću tipki za biranje na telefonu.

### Ispis

#### Uvećano/umanjeno ispisivanje

#### Obostrani ispis

#### Smanjeni izgled

Možete smanjiti više dokumenata radi njihova ispisa na jedan list.

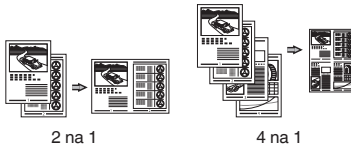

#### Ispis knjžice

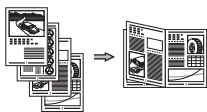

#### Ispis postera

#### Ispis vodenog žiga

#### Prikaz pretpregleda prije ispisa

#### Odaberite "Profil"

### Mrežne postavke

Ovaj se uređaj isporučuje opremljen mrežnim sučeljem pa zato možete jednostavno stvoriti mrežno okruženje. Sa svih računala koja su povezana s uređajem možete ispisivati dokumente, koristiti faksiranje putem računala i mrežno skeniranje. Uređaj podržava povećanje radne učinkovitosti kao zajednički uređaj u uredu.

### Skeniranje

#### Spremanje dokumenata s upravljačke ploče uređaja



#### Spremanje dokumenata pomoću funkcija na računalu

- Skeniranje iz aplikacije
- Skeniranje pomoću upravljačkog programa WIA\*



#### Spremanje u USB memoriju

Skenirane dokumente možete spremiti u USB memoriju priključenu na uređaj.



#### Slanje skeniranih dokumenata e-poštom

Skenirane dokumente možete poslati u svoju aplikaciju za e-poštu.

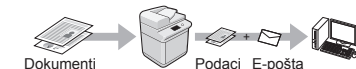

#### Slanje skeniranih dokumenata na datotečni poslužitelj

Skenirane dokumente možete poslati na datotečni poslužitelj.

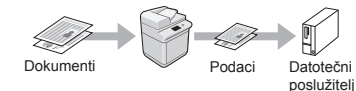

#### Remote UI (korisničko sučelje za daljinski pristup)

S računala na mreži možete saznati stanje uređaja. Putem mreže možete pristupati uređaju i upravljati poslovima ili određivati razne postavke.

\* Samo Windows XP/Vista/7/8/8.1

## Otklanjanje zaglavljenog papira

Ako se pojavi sljedeći zaslon, papir se zaglavio u ulagaču ili unutar uređaja. Da biste uklonili zaglavljeni papir, slijedite postupak prikazan na zaslonu. U priručniku se navode samo područja u kojima dolazi do zaglavljenja papira. Pojednosti o svakoj funkciji potražite u e-priručniku.

### NAPOMENA

- Broj ladica za papir razlikuje se ovisno o uređaju.

 Papir zaglavljen.

Za prikaz koraka pritisnite [Dalje].

Dalje

### Ulagáč

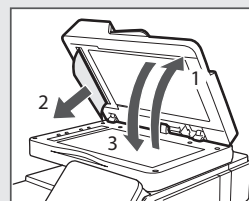
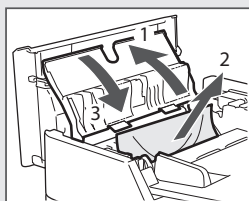
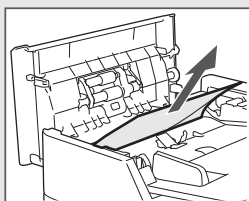

### U uređaju

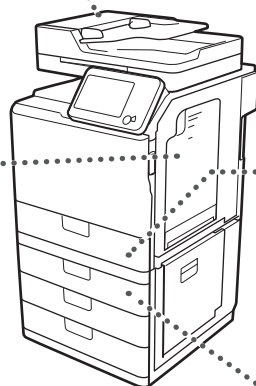
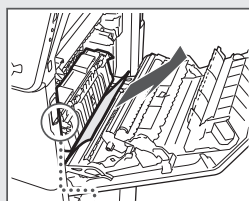
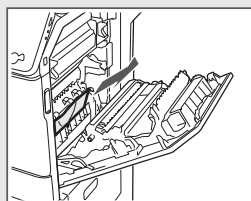
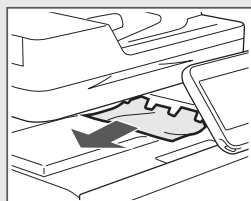
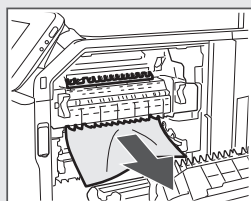
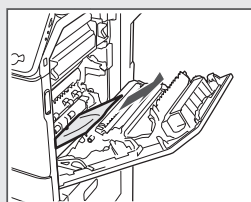

### Ladica za papir 1

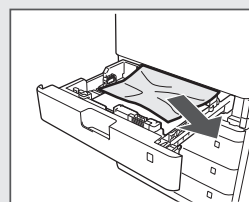

### Ladica za papir 2, 3 i 4

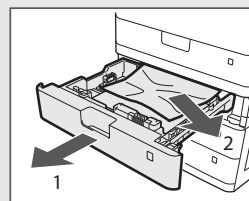
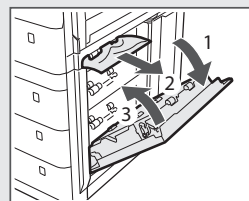

Hr

## Zamjena spremnika za toner

Spremnici tonera potrošni su materijal. Kada se spremnik tijekom posla gotovo ili potpuno isprazni, na zaslonu se pojavljuje poruka ili se mogu pojaviti sljedeći problemi. Poduzmite odgovarajuću radnju.

### Kada se prikaže poruka

Kada se spremnik tijekom posla gotovo isprazni, na zaslonu se prikazuje poruka.

Poruka	Kada se poruka prikazuje na zaslonu	Opis i rješenja
Ponestaje <Toner u boji>* tonera (Još nije potrebna zamjena)	Kada je potrebno uskoro zamijeniti spremnik tonera.	Pripremite novi spremnik tonera za prikazanu boju. ➔ e-priručnik "Dodatak" ► "Potrošni materijal"
<Toner u boji>* Zamijenite uložak tonera	Kada spremnik tonera dosegne kraj životnog ciklusa.	Zamijenite spremnik tonera novim. ➔ e-priručnik "Način zamjene spremnika tonera"

\* Umjesto riječi <Toner u boji> prikazivat će se crna, žuta, magenta ili cijan.

## Simboli korišteni u ovom priručniku

### UPOZORENJE

Označava upozorenje vezano uz postupke koji u slučaju nepravilnog izvođenja mogu dovesti do smrti ili ozljede osoba. Za sigurnu upotrebu uređaja uvijek pazite na ova upozorenja.

### OPREZ

Označava oprez vezan uz postupke koji mogu dovesti ozljeda ako se ne izvode pravilno. Za sigurnu upotrebu uređaja uvijek pazite na ove mjere opreza.

### VAŽNO

Označava zahtjeve i ograničenja za rad. Ove stavke svakako pažljivo pročitajte kako biste osigurali pravilan rad uređaja i izbjegli oštećenja uređaja ili imovine.

## Tipke i gumbi koji se koriste u priručniku

Sljedeći simboli i nazivi tipki primjeri su kako se u priručniku objašnjava pritiskanje tipki.

- Tipke na upravljačkoj ploči: [Ikona ključa]  
Primjer: 
- Zaslon: <Definirajte odredište.>
- Gumbi i stavke na zaslonu računala: [Preferences] (Preference)

## Ilustracije i prikazi koji se koriste u ovome priručniku

Slike i zasloni korišteni u priručniku mogu se razlikovati od stvarnog uređaja.

## Važne sigurnosne upute

Prije upravljanja uređajem detaljno pročitajte odjeljak "Važne sigurnosne upute" u ovom priručniku i u e-priručniku.

Svrha je ovih uputa sprječavanje ozljeda korisnika i drugih osoba, odnosno uništenja imovine, pa biste uvijek trebali pažljivo slijediti te upute i radne preduvjete.

Imajte na umu da ste odgovorni za svu štetu uzrokovanu nepridržavanjem ovdje navedenih uputa i korištenjem uređaja u svrhe kojima nije namijenjen te štetu nastalu ako bilo tko osim službenog tehničara tvrtke Canon provodi popravke ili izmjene.

## Instalacija

### UPOZORENJE

- Nemojte instalirati uređaj blizu zapaljivih stvari kao što su proizvodi na bazi alkohola ili razrjeđivači boja. Ako te stvari dospiju u dodir s električnim dijelovima unutar uređaja, može doći do zapaljenja i požara, odnosno može se povećati rizik od strujnog udara.
- Na uređaj ne stavljajte ogrlice i druge metalne predmete ili spremnike ispunjene tekućinom. Ako strane stvari dođu u dodir s električnim dijelovima unutar uređaja, može doći do požara ili strujnog udara. Ako bila koja od tih stvari upadne u uređaj, odmah isključite napajanje uređaja te se obratite lokalnom prodavaču tvrtke Canon.
- Ne koristite blizu medicinske opreme. Radiovalovi koje uređaj emitira mogu ometati medicinsku opremu, što može uzrokovati ozbiljne probleme.

### OPREZ

- Uređaj nemojte postavljati na sljedećim mjestima. U suprotnom su moguće osobne ozljede, nastanak požara ili strujnog udara.
  - nestabilna mjesta
  - mjesta podložna snažnim vibracijama
  - mjesta na kojima su ventilacijski utori blokirani (preblizu zidovima, krevetu, tepihu i sličnim predmetima)
  - vlažna ili prašnjava mjesta
  - mjesta izložena izravnom Sunčevu svjetlu ili na otvorenom
  - mjesta izložena visokim temperaturama
  - mjesta u blizini otvorenog plamena
  - mjesta sa slabim ventilacijskim sustavom
- Premda uređaj stvara ozon tijekom rada, on nema nikakav učinak na ljudsko tijelo. No ako uređaj namjeravate koristiti dulje vrijeme, mjesto postavljanja mora biti dobro prozračeno.
- U uređaj ne priključujte neodobrene kabele. U suprotnom je moguć nastanak požara ili strujnog udara.
- Uređaji s tvrdim diskom možda neće ispravno raditi na visinama od otprilike 3000 metara iznad razine mora ili većim.

## Napajanje

### UPOZORENJE

- Koristite samo napajanje koje odgovara navedenom naponu. U suprotnome može doći do požara ili strujnog udara.
- Stoj mora biti priključen u utičnicu s uzemljenjem priloženim kablom za napajanje.
- Ne koristite druge kabele za napajanje osim priloženog jer time možete izazvati požar ili strujni udar.
- Priloženi kabel namijenjen je korištenju s ovim uređajem. Nemojte ga priključivati na druge uređaje.
- Ne mijenjajte niti ne savijajte kabel napajanja te ga nemojte jako povlačiti. Nemojte stavljati teške predmete na kabel za napajanje. Ako se kabel napajanja ošteti, moguć je nastanak požara ili strujnog udara.
- Nemojte mokrim rukama uključivati ili isključivati kabel za napajanje jer biste mogli prouzročiti strujni udar.
- S uređajem ne koristite produžne kabele ili višestruke utičnice. U suprotnom je moguć nastanak požara ili strujnog udara.
- Ne savijajte i ne vezujte kabel za napajanje u čvor jer biste mogli prouzročiti požar ili strujni udar.
- Utikač u cijelosti umetnite u zidnu utičnicu. Ako to ne učinite, možete uzrokovati požar ili strujni udar.
- Tijekom oluje izvucite kabel za napajanje iz utičnice napajanja. U suprotnom može doći do požara, strujnog udara ili kvara.

### OPREZ

- Smjestite uređaj blizu utičnice za napajanje i ostavite dovoljno prostora oko utikača tako da se u hitnom slučaju može lako odspojiti

## Rukovanje

### UPOZORENJE

- Uređaj nemojte rastavljati ni mijenjati. Unutar uređaja postoje dijelovi visoke temperature ili visokog napona koji mogu izazvati požar ili strujni udar.
- Ne dopuštajte djeci da diraju kabel za napajanje, kabele, unutarnje ili električne dijelove ili se s njima igraju. To bi moglo dovesti do ozljeđivanja.
- Ako uređaj ispušta neuobičajen zvuk, miris ili dim ili se pak prekomjerno zagrijava, obratite se ovlaštenom prodavaču tvrtke Canon. Nastavak upotrebe može uzrokovati požar ili strujni udar.
- U blizini uređaja nemojte koristiti zapaljive sprejeve. Ako zapaljive stvari dođu u dodir s električnim dijelovima unutar uređaja, može doći do požara ili strujnog udara.

## **⚠ OPREZ**

- Radi vlastite sigurnosti odspojite kabel za napajanje ako uređaj ne planirate koristiti dulje vrijeme.
- Budite oprezni pri otvaranju i zatvaranju poklopaca da ne biste ozlijedili ruke.
- Držite ruke ili odjeću podalje od valjaka u izlaznom području. Ako vam valjci uhvate ruke ili odjeću, moguće su osobne ozljede.
- Unutrašnjost uređaja i izlazni utor tijekom i neposredno nakon upotrebe jako su zagrijani. Izbjegavajte kontakt s tim područjima da se ne biste opekli. Osim toga, ispisani papir može biti vruć neposredno nakon ispis a te njome oprezno rukujte. Ako to ne učinite, mogli biste se opeći.

## **Održavanje i provjere**

### **⚠ UPOZORENJE**

- Prije čišćenja isključite uređaj i kabel napajanja iz utičnice. U suprotnom može doći do požara ili strujnog udara.
- Povremeno isključite utikač iz zidne utičnice i suhom krpom očistite područje oko metalnih kontakata na podnožju utikača i zidne utičnice da biste uklonili prašinu i prljavštinu. Nakupljena prašina može izazvati kratak spoj ili požar kada se navlaži.
- Uređaj očistite vlažnom i dobro iscijeđenom krpom. Krpe za čišćenje navelžite isključivo vodom. Ne koristite alkohol, benzin, razrjeđivač ili druge zapaljive tvari. Ako te tvari dođu u dodir s električnim dijelovima unutar uređaja, može doći do požara ili strujnog udara.
- Redovno provjeravajte jesu li kabel za napajanje i utikač oštećeni. Provjerite ima li na uređaju hrđe, udubina, ogrebotina i napuklina, odnosno ne stvara li se prekomjerna toplina. Korištenje slabo održavane opreme može uzrokovati požar ili strujni udar.

## **Potrošni materijal**

### **⚠ UPOZORENJE**

- Ne odlažite rabljene spremnike tonera u otvoreni plamen. To može uzrokovati zapaljenje i opekline ili požar.
- Ako slučajno prolijete ili raspršite toner, pažljivo ga obrišite mekom, vlažnom krpicom i pazite da ne udahnete prašinu. Rasuti toner nikada ne usisavajte usisivačem. U suprotnom možete izazvati kvar na usisavaču ili raspršivanje prašine zbog statičkog pražnjenja.

### **⚠ OPREZ**

- Spremnike za toner i drugi potrošni materijal držite izvan dohvata ruku male djece. Ako progutate toner, odmah se posavjetujte s liječnikom ili službom za nadzor nad otrovnim tvarima.
- Ne pokušavajte rastaviti spremnik s tonerom. Toner se može rasuti te vam dospjeti u oči i usta. Ako vam toner dospije u oči ili usta, odmah ih isperite hladnom vodom i obratite se liječniku.
- Ako se toner prolije iz spremnika, pazite da ga ne udahnete, odnosno da ne dođe u dodir s vašom kožom. Ako toner dođe u dodir s kožom, odmah je isperite sapunom. Ako udahnete toner ili nastane iritacija kože zbog kontakta s tonerom, odmah se obratite liječniku ili službi za otrove.

## **Ostalo**

### **⚠ UPOZORENJE**

- Ako koristite elektrostimulator srca: Ovaj uređaj stvara magnetsko polje niske razine. Ako se tijekom korištenja uređaja javi neuobičajeni osjet u tijelu, odmaknite se od uređaja i odmah se obratite liječniku.

## **Pravne napomene**

### **Naziv proizvoda**

Sigurnosni propisi zahtijevaju registriranje naziva proizvoda. U nekim se područjima na kojima se ovaj proizvod prodaje mogu registrirati sljedeći nazivi u zagradama.

imageRUNNER C1335iF (F165900)

imageRUNNER C1325iF (F165900)

imageRUNNER C1325iFC (F165900)

### **Pravna ograničenja upotrebe ovog proizvoda i korištenje slika**

Korištenje proizvoda za skeniranje, ispis ili reprodukciju određenih dokumenata i korištenje takvih slika poput skeniranih, ispisanih ili na neki drugi način reproduciranih ovim proizvodom može biti zabranjeno zakonom i može rezultirati kriminalnom i/ili građanskom odgovornošću. Nepotpun popis tih dokumenata navodi se u daljnjem tekstu. Ovaj popis služi samo kao vodič. Ako niste sigurni u pravno ispravno korištenje svog proizvoda za skeniranje, ispis ili neki drugi način reprodukcije bilo kojeg određenog dokumenta i/ili korištenje skeniranih, ispisanih ili na neki drugi način reproduciranih slika, trebate se unaprijed konzultirati sa svojim pravnim savjetnikom i zatražiti savjet.

- Papirnati novac
- Putnički čekovi
- Nalozi za plaćanje
- Bonovi za hranu
- Depozitne potvrde
- Putovnice
- Poštanske marke (poništene ili neponištene)
- Imigracijski dokumenti
- Značke i druge oznake koje služe za identifikaciju
- Interni biljezi (poništeni ili neponištene)
- Mjenice
- Obveznice ili druge potvrde o dugovanju
- Čekovi i mjenice koje izdaju državna tijela
- Potvrde o dionicama
- Vozačke dozvole i potvrde o vlasništvu
- Djela zaštićena autorskim pravima i umjetnička djela bez dopuštenja vlasnika autorskih prava

Uložen je značajan trud kako bi se osiguralo da u uputama za uređaj ne bude netočnosti i propusta. Međutim, budući da stalno poboljšavamo svoje proizvode, ako vam je potrebna točna specifikacija, molimo vas da se obratite tvrtki Canon.

# Bilješke

## A mellékelt kézikönyvek

### ① Kezdeti lépések (ez a kézikönyv):

Először ezt a kézikönyvet olvassa el. Ez a kézikönyv a készülék telepítését, beállításait és a kapcsolódó óvintézkedéseket ismerteti. A készülék használatba vétele előtt olvassa el figyelmesen ezt a kézikönyvet.

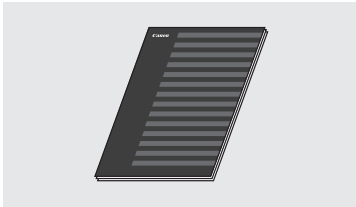

### ② Az MF illesztőprogram telepítési útmutatója (User Software and Manuals DVD-ROM (Felhasználói szoftverek és útmutatók DVD lemez)):

Folytassa ennek a kézikönyvnek az elolvasásával. Ez a kézikönyv a szoftvertelepítést mutatja be.



### ③ e-Kézikönyv (User Software and Manuals DVD-ROM (Felhasználói szoftverek és útmutatók DVD lemez)):

Olvassa el a megfelelő fejezetet. Az e-Kézikönyv témakörök szerinti csoportosításban tartalmazza a tudnivalókat, így könnyen megtalálhatja a keresett információt.



### Az e-Kézikönyv megjelenítése a DVD-ről

- 1 Helyezze be a User Software and Manuals DVD-ROM (Felhasználói szoftverek és útmutatók DVD lemez) adathordozót a számítógép DVD-meghajtójába.
- 2 Kattintson a [Manuals] (Kézikönyvek) elemre.
- 3 Kattintson az [e-Manual] (e-Kézikönyv) elemre.

† A számítógép operációs rendszerétől függően előfordulhat, hogy megjelenik egy adatvédelmi figyelmeztetés.

† Ha már a számítógépből van a User Software and Manuals DVD-ROM (Felhasználói szoftverek és útmutatók DVD lemez), és nem jelenik meg a [Manuals] (Kézikönyvek) elem, vegye ki a DVD-ROM lemezt, és helyezze be újra.

## Navigálás a menüben és a szövegbeviteli mód megadása

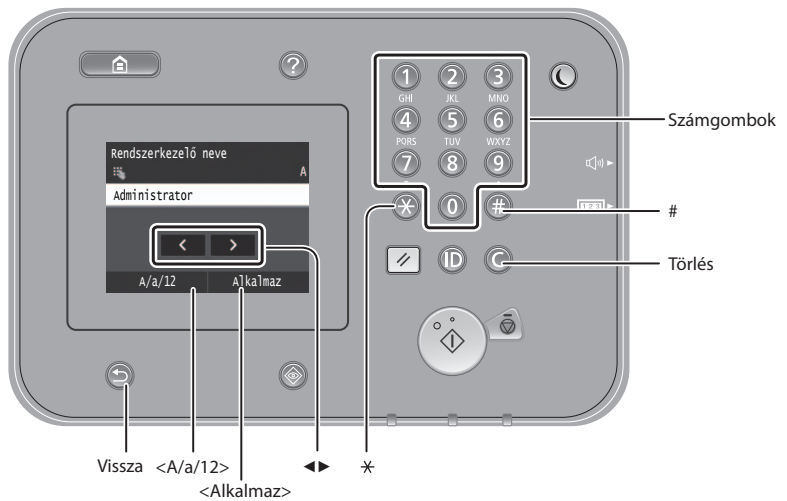

### Navigálás a menüben

#### Elem kiválasztása

Kiválasztáshoz érintse meg az elemet. A gomb megnyomásával visszaléphet az előző képernyőre.

#### Megerősítés beállítása

Érintse meg az elemet. Ha azonban az <Alkalmaz> elem jelenik meg, akkor az <Alkalmaz> elemet érintse meg.

### Szövegbeviteli mód

#### Beviteli mód megváltoztatása

A beviteli mód módosításához koppintson az <A/a/12> elemre. A beviteli módot a gomb megnyomásával is megváltoztathatja.

Beviteli mód	Beírható karakterek
<A>	Nagybetűk és szimbólumok
<a>	Kisbetűk és szimbólumok
<12>	Számok

#### Szöveg, jelek és számok beírása

A számgombokkal vagy a gombbal írhatja be.

#### A kurzor léptetése (szóköz beírása)

Koppintson oda, ahová át szeretné vinni a kurzort. Szóköz beírásához vigye a kurzort a szöveg végére, majd érintse meg a <▶> gombot.

#### Karakterek törlése

Törlés a segítségével. A gomb lenyomva tartásával az összes karaktert törölheti.

	Beviteli mód: <A>	Beviteli mód: <a>	Beviteli mód: <12>
①	@ . - _ /		1
②	AÁBC	aábc	2
③	DEEF	deef	3
④	GHIÍ	ghii	4
⑤	JKL	jkl	5
⑥	MNOÓÓ	mnoóó	6
⑦	PQRS	pqrs	7
⑧	TUÚÚV	tuúúv	8
⑨	WXYZ	wxyz	9
⑩	(nem érhető el)		0
#	(szóköz) - . * # ! " , ; ^ ` _ = /   ' ? \$ @ % & + \ ` ( ) [ ] { } <>	(nem érhető el)	

## A tápkábel csatlakoztatása és a készülék bekapcsolása

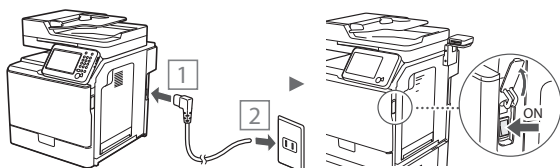
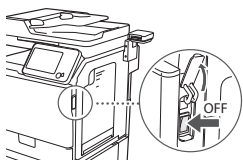

ⓘ Ekkor még ne csatlakoztassa az USB-kábelt. Az USB-kábelt a szoftver telepítésekor kell csatlakoztatni.

## A kezdeti beállítások megadása

A képernyőn megjelenő utasításokat követve állítsa be a nyelvet, a régiót, a dátumot és a pontos időt. A menüben végzett navigálással és a számok beviteli módjával kapcsolatos részletekről lásd: „Navigálás a menüben és a szövegbeviteli mód megadása” (➔ 234. oldal). Választhat, hogy végez-e színkorrekciót. A színkorrekció végrehajtásának részletei az e-Kézikönyvben olvashatók.

➔ e-Kézikönyv „Karbantartás” ► „A nyomtatási minőség megőrzése és javítása” ► „Az árnyalatok korrekciója”

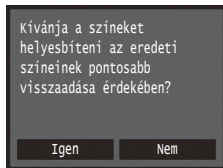

### MEGJEGYZÉS

- Akkor is bármikor elindíthatja a színkorrekciót, ha a fent látható utolsó képernyőn a <Nem> lehetőséget választja. Erről az e-Kézikönyv „Az árnyalatok korrekciója” című témaköre nyújt tájékoztatást.

## A készülék számítógéphez csatlakozási módjának kiválasztása

### • Csatlakozás vezetékes helyi hálózaton keresztül

A készüléket vezetékes útválasztón keresztül is csatlakoztathatja a számítógéphez. A készülék vezetékes útválasztóhoz (hozzáférési ponthoz) való csatlakoztatásához használja a helyi hálózati kábeleket.

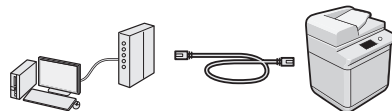

† Ellenőrizze, hogy van-e szabad port az útválasztón a készülék és a számítógép összekapcsolásához.

† Készítsen elő 5-ös vagy magasabb kategóriájú, sodrott érpáru LAN-kábelt.

### • Csatlakozás USB-kábellel

A készüléket USB-kábel használatával is csatlakoztathatja a számítógéphez.

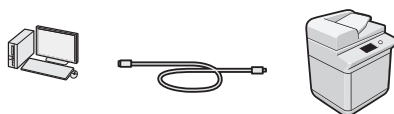

† Győződjön meg róla, hogy az Ön által használt USB-kábelen látható a következő jelzés.



## Csatlakozás vezetékes helyi hálózaton keresztül

### Ellenőrzés a beállítás előtt

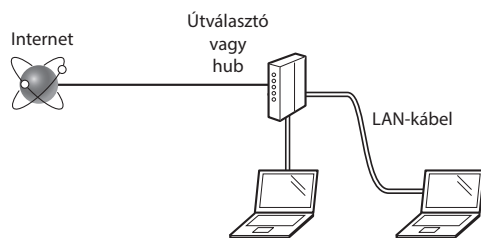

### Megfelelően össze van kötve a számítógép és az útválasztó (vagy hub) egy LAN-kábel segítségével!

További részletekért tekintse meg a használt hálózati eszköz kezelési kézikönyvét, vagy lépjen kapcsolatba a gyártóval.

### A számítógépen elvégezték a hálózati beállításokat?

Ha a számítógép nincs megfelelően konfigurálva, akkor előfordulhat, hogy a vezetékes helyi hálózat még a következő beállítások elvégzése után sem használható.

### MEGJEGYZÉS

- Ha biztonságosan nem védett hálózati környezethez csatlakozik, személyes információi mások birtokába kerülhetnek. Legyen óvatos.
- Ha az irodai helyi hálózaton keresztül csatlakozik, forduljon a hálózati rendszergazdához.

## Csatlakozás vezetékes helyi hálózaton keresztül

### 1 Csatlakoztassa a LAN-kábelt.

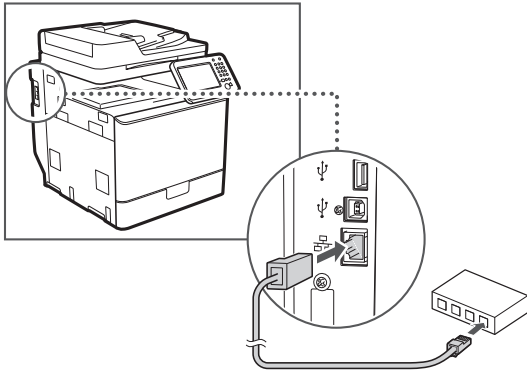

Az IP-cím 2 percen belül automatikusan konfigurálódik. Ha manuálisan szeretné beállítani az IP-címet, akkor olvassa el a következő részeket.

- e-Kézikönyv „Hálózat” ► „Csatlakoztatás hálózathoz” ► „IP-címek beállítása”

### 2 Telepítse az illesztőprogramot és a szoftvert a User Software and Manuals DVD-ROM (Felhasználói szoftverek és útmutatók DVD lemez) segítségével.

- Lásd: „A telepítési eljárások részleteivel kapcsolatban:” (237. old.).

- Folytassa a következővel: „A papírméret és a papírtípus beállítása” (236. old.).

## Csatlakozás USB-kábellel

Az USB-kábelt az MF illesztőprogramok telepítése után kell csatlakoztatni.

### MEGJEGYZÉS

- Ha még az MF illesztőprogramok telepítése előtt csatlakoztatta az USB-kábelt, olvassa el az Az MF illesztőprogram telepítési útmutatója című tájékoztatót.

### 1 Telepítse az illesztőprogramot és a szoftvert a User Software and Manuals DVD-ROM (Felhasználói szoftverek és útmutatók DVD lemez) segítségével.

- Lásd: „A telepítési eljárások részleteivel kapcsolatban:” (237. old.).

### 2 Ide csatlakoztatható az USB-kábel.

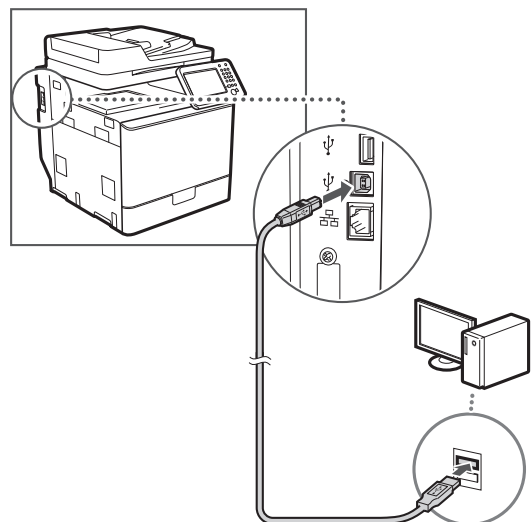

- Folytassa a következővel: „A papírméret és a papírtípus beállítása” (236. old.).

## A papírméret és a papírtípus beállítása

A képernyőn megjelenő útmutatást követve állítsa be a papír méretét és típusát. A részletes ismertetést az e-Kézikönyv tartalmazza.

- e-Kézikönyv „Alapvető műveletek” ► „Papír betöltése” ► „Papírméret és -típus beállítása”

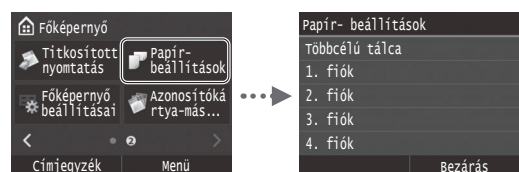

## Kezdeti faxbeállítások megadása és a telefonkábel csatlakoztatása

### 1 Adja meg a kezdeti faxbeállításokat.

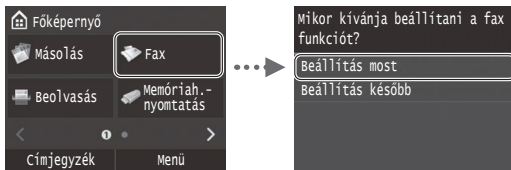

A faxszám, a készüléknév és a vételi mód megadásához kövesse a „Faxbeállítási útmutató” lépéseit. A vételi mód részletes ismertetését az e-Kézikönyv tartalmazza.

- e-Kézikönyv „Faxolás” ► „Faxfunkciók kezdeti beállításainak konfigurálása” ► „A használni kívánt faxvételi mód kiválasztása”

#### A felhasználónév használata

Dokumentum küldésekor a küldő adatai megjelennek a címzettnél kinyomtatott lapokon.

### 2 Csatlakoztassa a telefonkábel.

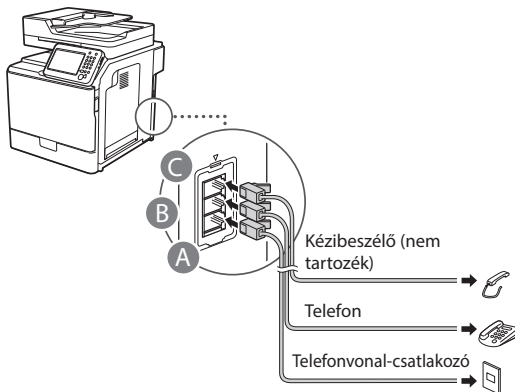

Amikor a <Telefonvonal csatlakoztatása> üzenet megjelenik a kijelzőn, az ábra alapján csatlakoztassa a telefonkábel.

- e-Kézikönyv „Faxolás” ► „Faxfunkciók kezdeti beállításainak konfigurálása” ► „A telefonvonal csatlakoztatása”

#### Az opcionális kézipesélő csatlakoztatása esetén:

További tájékoztatást a kézipesélőhöz mellékelt kézikönyvben kaphat.

\* A készüléknek az országtól vagy régiótól függően tartozéka lehet egy telefonkábel.

### 3 Lépjen ki a Faxbeállítási útmutatóból és indítsa újra a készüléket.



Kapcsolja ki a készüléket, várjon legalább 10 másodpercet, majd kapcsolja be újra. A készülék nem ismeri fel automatikusan a vonaltípust. Állítsa be manuálisan a telefonvonalat az e-Kézikönyv tájékoztatása szerint.

- e-Kézikönyv „A beállítási menük listája” ► „Faxbeállítások” ► „Alapvető beállítások” ► „Vonaltípus-kiválasztás”

## A telepítési eljárások részleteivel kapcsolatban:

Telepítse az illesztőprogramot és a szoftvert a User Software and Manuals DVD-ROM (Felhasználói szoftverek és útmutatók DVD lemez) segítségével. A telepítési eljárások részleteiről az Az MF illesztőprogram telepítési útmutatója című útmutatóból tájékozódhat.

† Az illesztőprogram a Canon webhelyéről is letölthető.

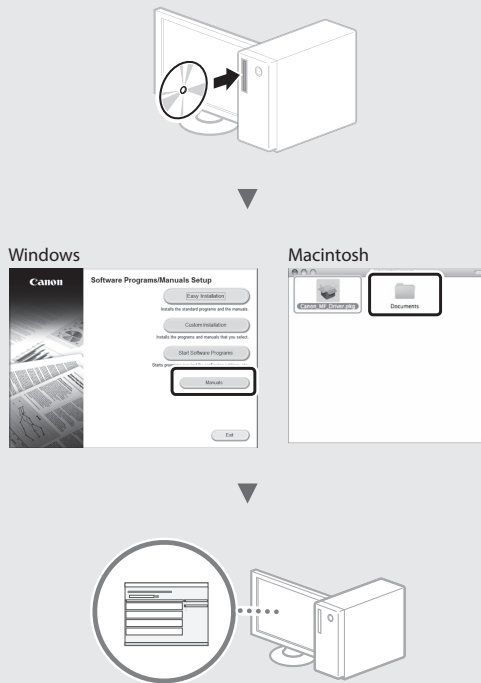

### Macintosh felhasználók számára:

Előfordulhat, hogy a készülékhez mellékelt DVD-ROM nem tartalmazza a MacOS rendszerhez való illesztőprogramot. Ez a készülék megvásárlásának idejétől függően eltérő. A megfelelő illesztőprogram a Canon webhelyén megtalálható és onnan letölthető. Az illesztőprogram telepítésével vagy használatával kapcsolatos további információkat a hozzá mellékelt Az MF illesztőprogram telepítési útmutatója tartalmazza.

A készülék segítségével különféle funkciókat hajthat végre. Az alábbi funkciók a mindennapi munka során végezhető főbb tevékenységekről adnak áttekintést.

### Másolás

#### Nagyított/kicsinyített másolatok

A szabványos méretű dokumentumok felnagyíthatók és lekicsinyíthetők úgy, hogy szabványos méretű papírra lehessen másolni őket. A másolási méretarányt emellett százalékos formában is megadhatja.

#### Kétoldalas másolás

Egyoldalas dokumentumok másolatait a papír mindkét oldalára nyomtathatja.

#### Leválogatás

Elkészítheti a dokumentumok másolatait az oldalak sorrendjének megfelelően leválogatva.

#### Kicsinyített elrendezés

Lekicsinyítheti a dokumentumokat úgy, hogy több dokumentumot másolhasson egy lapra.



#### Igazolvány másolása

Elkészítheti kétoldalas kártyák másolatát a papírlap egyik oldalára.

### Fax

#### Dokumentumok küldése közvetlenül a számítógépről (Számítógépes faxolás)

A faxok normál küldésén és fogadásán túl a számítógépes faxolást is használhatja.

#### Küldés

Felveheti a faxok címzettjeit a címjegyzékbe. A címzetteket különféle módokon adhatja meg, ami lehetővé teszi a dokumentumok gyors és egyszerű elküldését.

- Címzettek keresése
- Kedvencek listája
- Hívó kódok
- Címzettcsoportok
- LDAP-kiszolgáló
- Címzettek megadása a küldési előzményekből
- Körözvényadás

### Fogadás

- Fogadás a memóriába  
A fogadott dokumentumokat a memóriában tárolhatja. A tárolt dokumentumokat bármikor kinyomtathatja. Ha nincs szüksége a tárolt dokumentumokra, törölheti azokat.

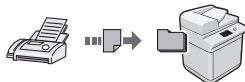

- Távoli vétel

Ha külső telefon van csatlakoztatva, a telefonhívás alatt a telefon tárcsázógombjainak megnyomásával és a faxvételhez szükséges azonosító kód tárcsázásával közvetlenül átválthat faxvételi módra.

### Nyomatás

#### Nagyított/kicsinyített nyomtatás

#### Kétoldalas nyomtatás

#### Kicsinyített elrendezés

Lekicsinyítheti a dokumentumokat úgy, hogy több dokumentumot nyomtathat egy lapra.



#### Füzetnyomatás

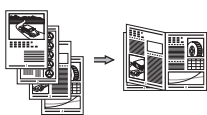

#### Poszternyomatás

#### Vízjel nyomtatása

#### Dokumentumok előzetes megjelenítése nyomtatás előtt

#### „Profil” kiválasztása

### Hálózati beállítások

A készülék olyan hálózati interfésszel van felszerelve, melynek segítségével a hálózati környezet egyszerűen összeállítható. A készülékhez csatlakoztatott minden számítógépen végrehajthatja a dokumentumok nyomtatását, a számítógépes faxolást, valamint a hálózati beolvasást. Az iroda közös használatú eszközeként a készülék támogatja a munkavégzés hatékonyságának növelését.

### Beolvasás

#### Dokumentumok mentése a készülék kezelőpaneljének segítségével

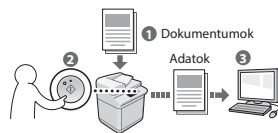

#### Dokumentumok mentése számítógépes műveletek segítségével

- Beolvasás alkalmazásból
- Beolvasás a WIA illesztőprogram segítségével\*



#### Mentés USB-memóriára

A beolvasott dokumentumok menthetők a készülékhez csatlakoztatott USB-memóriára.

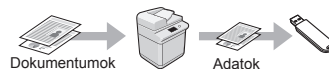

#### Beolvasott dokumentumok küldése e-mailben

Elküldheti a beolvasott dokumentumokat a használt e-mail alkalmazásba.

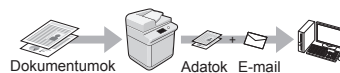

#### Beolvasott dokumentumok küldése fájlkiszolgálóra

Elküldhet beolvasott dokumentumokat fájlkiszolgálóra.

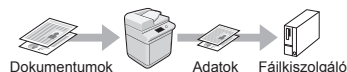

### Távoli felhasználói felület

Ellenőrizheti a készülék állapotát a hálózatban lévő számítógépekről. Hozzáférhet a készülékhez, kezelheti a feladatokat, és megadhat különféle beállításokat a hálózaton keresztül.

\* Csak Windows XP/Vista/7/8/8.1 operációs rendszer esetén

## A papírelakadások megszüntetése

Ha a következő üzenet jelenik meg, az azt jelzi, hogy elakadt a papír az adagolóban vagy a készülék belsejében. A kijelzőn látható útmutatás alapján távolítsa el az elakadt dokumentumot vagy papírt. Ez az útmutató csak a papírelakadások lehetséges helyét jelzi. Az egyes funkciók részletes ismertetését az e-Kézikönyv tartalmazza.

### MEGJEGYZÉS

- A géptől függően a papírfiókok száma eltérő.

 A papír elakadt.

A lépéseket a [Következő] lenyomásával jelenítheti meg.

Következő

### Adagoló

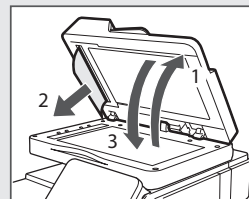
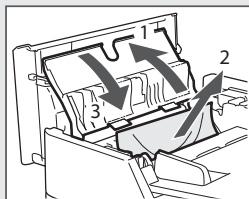
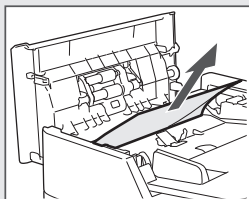

### A készülék belseje

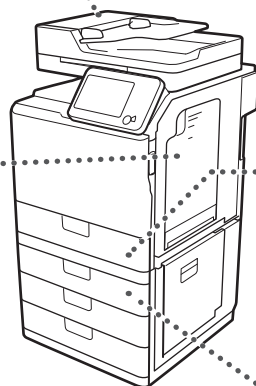
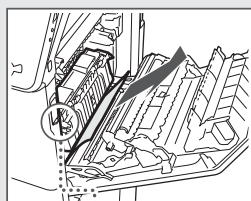
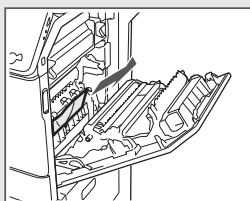
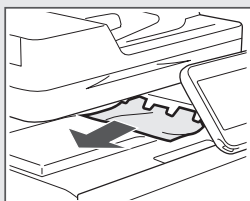
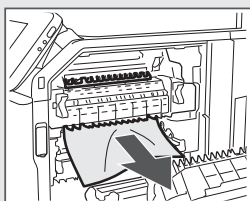
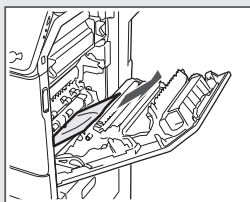

### 1. papírfiók

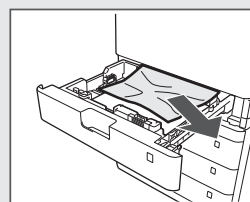

### 2., 3. és 4. papírfiók

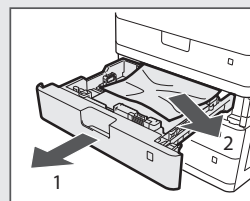
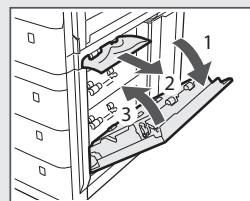

Hu

## A festékkazetta cseréje

A festékkazetták fogyóeszközök. Ha a festék majdnem vagy teljesen kifogy egy feladat elvégzése közben, üzenet jelenik meg a kijelzőn, vagy az alább ismertetett hibajelenségek jelentkezhetnek. Végezze el a megfelelő lépéseket.

### Ha üzenet jelenik meg

Ha a festék majdnem kifogy egy feladat elvégzése közben, üzenet jelenik meg a kijelzőn.

Üzenet	Az üzenet megjelenésének oka	Leírás és megoldási lehetőségek
Kevés a <Festékszín>* festék (még nem kell kicserélni)	A festékkazettát hamarosan cserélni kell.	Készítsen elő egy, az üzenetben szereplő színű új festékkazettát a közelgő cseréhez. ⊕ e-Kézikönyv „Függelék” ► „Fogyóanyagok”
<Festékszín>* Festékkazetta cseréje	Ha a festékkazetta élettartama végéhez ért.	Cserélje ki a festékkazettát egy újra. ⊕ e-Kézikönyv „A festékkazetták cseréje”

\* A <Festékszín> helyén fekete, sárga, bíbor vagy cian szerepel.

## A kézikönyvben használt szimbólumok

### ⚠ FIGYELMEZTETÉS

Olyan műveletekre vonatkozó figyelmeztetés, amelyek nem megfelelő végrehajtása halált vagy személyi sérülést okozhat. A készülék biztonságos használata érdekében mindig vegye figyelembe ezeket a figyelmeztetéseket.

### ⚠ FIGYELEM

Olyan műveletekre hívja fel a figyelmet, amelyek nem megfelelően végrehajtva személyi sérülést okozhatnak. A készülék biztonságos használata érdekében mindig vegye figyelembe ezeket a figyelmeztetéseket.

### 📌 FONTOS

A működtetésre vonatkozó előírások vagy korlátozások jelzése. Figyelmesen olvassa el ezeket a figyelmeztetéseket a készülék megfelelő használata, valamint a készülék, illetve az egyéb eszközök károsodásának elkerülése érdekében.

## A kézikönyvben használt billentyűk és gombok

A következő jelek és gombnevek azt szemléltetik, hogyan kell értelmezni a kézikönyvben szereplő gombok elnevezését és jelölését.

- A kezelőpanel gombjai: [Gomb ikonja]  
Példa: 
- Kijelző: <Adja meg a címet.>
- A számítógép képernyőjén megjelenő gombok és elemek: [Preferences] (Beállítások)

## A kézikönyvben szereplő ábrák és képernyők

A kézikönyvben szereplő ábrák és képernyők különbözhetnek az Ön készülékétől.

## Fontos biztonsági előírások

A készülék használata előtt olvassa el figyelmesen a „Fontos biztonsági előírások” című részt ebben a kézikönyvben és az e-Kézikönyvben.

Mivel ezen útmutatók célja annak megakadályozása, hogy a felhasználó vagy más személyek sérülést szenvedjenek, illetve az anyagi javakban kár keletkezzen, ezeket az útmutatásokat és üzemeltetési feltételeket mindig figyelmesen olvassa el.

Ne feledje, hogy az itt megadott előírások be nem tartásából, a készülék nem rendeltetésszerű használatából vagy a Canon jóváhagyással rendelkező szakemberen kívül bárki más által végzett javításokból vagy módosításokból származó minden kárért Ön a felelős.

## Telepítés

### ⚠ FIGYELMEZTETÉS

- A készüléket ne telepítse gyúlékony anyagok, például alkoholalapú termékek vagy festékkihígító közelébe. Ha ilyen anyagok a nyomtató belső elektromos alkatrészeivel érintkeznek, meggyulladhatnak és tüzet, illetve áramütést okozhatnak.
- A készülékre ne helyezzen nyakláncot vagy egyéb fémtárgyat, vagy folyadékot tartalmazó edényt. Tüzet és áramütést okozhat, ha a készülék belsejének elektromos alkatrészei idegen anyagokkal kerülnek érintkezésbe.  
Ha bármi ilyen anyag a készülék belsejébe kerül, azonnal kapcsolja ki a készüléket, majd forduljon a Canon helyi hivatalos viszonteladóhoz.
- Ne használja orvosi berendezések közelében. A készülék által kibocsátott rádióhullámok hatással lehetnek az orvosi berendezések működésére, ami komoly balesetet okozhat.

### ⚠ FIGYELEM

- Ne helyezze el a készüléket a következő helyeken. Az ilyen elhelyezés személyi sérülést, tüzet vagy áramütést okozhat.
  - Instabil hely
  - Nagyfokú rázkódásnak kitett terület
  - A szellőzőnyílásokat eltakaró hely (túl közel falakhoz, ágyhoz, bolyhos szőnyeghez és más hasonló tárgyakkhoz)
  - Nedves vagy poros helyre
  - Közvetlen napsugárzásnak kitett vagy kültéri hely
  - Magas hőmérsékletnek kitett helyre
  - Nyílt lánghoz közeli területen
  - Rosszul szellőző hely
- Bár a készülék működése során ózon képződik, annak az emberi szervezetre nincs hatása. Mindazonáltal, ha a készüléket hosszabb ideig kívánja használni, gondoskodjon a telepítési hely megfelelő szellőztetéséről.
- Nem jóváhagyott kábeleket ne csatlakoztasson ehhez a készülékhez. Az ilyen használat személyi sérülést, tüzet vagy áramütést okozhat.
- Előfordulhat, hogy a merevlemez készülékek nem működnek megfelelően, ha kb. 3000 méter vagy afeletti tengerszint feletti magasságon használják azokat.

## Tápellátás

### ⚠ FIGYELMEZTETÉS

- Csak olyan tápegységet használjon, amely megfelel a megadott feszültségi előírásoknak. Ennek be nem tartása tüzet vagy áramütést okozhat.
- A készüléket a mellékelt tápkábelrel földelt fali csatlakozóhoz kell csatlakoztatni.
- Ne használjon a gyártó által a készülékhez mellékelten eltérő tápkábelt, mert ez tüzet vagy áramütést okozhat.
- A mellékelt tápkábel ezzel a készülékkel való használatra készült. Ne csatlakoztassa a tápkábelt más készülékekhez.
- Ne alakítsa át és ne hajlítsa meg a tápkábelt és ne húzza nagy erővel. Ne tegyen nehéz tárgyakat a tápkábelre. A tápkábel sérülése tüzet vagy áramütést okozhat.
- Ne csatlakoztassa és ne távolítsa el a tápkábelt nedves kézzel, mert ez áramütést okozhat.
- Ne használjon hosszabbítókábelt vagy elosztót ehhez a készülékhez. Az ilyen használat személyi sérülést, tüzet vagy áramütést okozhat.
- Ne kösse kötegebe a tápkábelt, és ne kössön rá csomót, mert ez tüzet vagy áramütést okozhat.
- A tápkábel csatlakozóját teljesen dugja be a konnektorba. Ennek be nem tartása tüzet vagy áramütést okozhat.
- Vihar idejére teljesen húzza ki a tápkábel csatlakozóját a konnektorból. Ennek be nem tartása tüzet, áramütést vagy meghibásodást okozhat.

### ⚠ FIGYELEM

- A készüléket a konnektor közelében helyezze el, és hagyjon elég helyet a tápkábel dugaszánál ahhoz, hogy vészhelyzetben gyorsan ki lehessen húzni.

## Kezelés

### ⚠ FIGYELMEZTETÉS

- Ne szerelje szét és ne módosítsa a készüléket. A készülék belsejében magas hőmérsékletű és nagyfeszültségű alkatrészek találhatók, amelyek tüzet és áramütést okozhatnak.
- Ne engedje, hogy gyermekek megérintsék vagy piszkálják a tápkábelt, az egyéb kábeleket vagy a készülék belső vagy elektromos alkatrészeit. Ennek be nem tartása komoly személyi sérülést okozhat.
- Forduljon a Canon helyi hivatalos viszonteladóhoz, ha a készülék szokatlan zajt kelt, szokatlan szagot áraszt, füstöt vagy erős hő sugároz. A további használat tüzet vagy áramütést okozhat.
- Ne használjon gyúlékony permetet a készülék közelében. Ha a nyomtató belső elektromos alkatrészei gyúlékony anyaggal érintkeznek, az tüzet vagy áramütést okozhat.

## A termék neve

A biztonsági előírások megkövetelik a termék nevének bejegyzését. E termék egyes értékesítési régiókban a termék neve helyett a következők zárójelbe ( ) tett neve(ke)t kell bejegyezni.

imageRUNNER C1335iF (F165900)

imageRUNNER C1325iF (F165900)

imageRUNNER C1325iFC (F165900)

## A termék és a képi anyagok használatával kapcsolatos jogi korlátozások

A termék bizonyos dokumentumok beolvasására, nyomtatására, vagy más módon való reprodukálására való felhasználása törvénybe ütközhet és polgári/büntetőjogi felelősségre vonást eredményezhet. Az ilyen dokumentumokra mutat példát az alábbi, nem teljes lista. Ez a lista csupán útmutatásul szolgál. Ha nem biztos benne, hogy a termék adott esetben, adott célra való felhasználása (beolvasás, nyomtatás, reprodukálás) illetve a beolvasott, kinyomtatott, egyéb módon reprodukált képek felhasználása legális-e, konzultáljon jogi szakértővel.

- Papírpénz
- Utazási csekk
- Átutalási megbízások
- Ebédjegyek
- Letéti jegyek
- Útlevelek
- Postai bélyegek (használt és használatlan)
- Bevándorlási papírok
- Belépők és azonosítók
- Illetékbélyegek (használt és használatlan)
- Szolgálati és üzleti titkot képező papírok
- Kötvények és egyéb adósságlevelek
- Kormányhivatalok által kiállított csekkek és dokumentumok
- Részvényigazolások
- Gépjárművek dokumentumai
- Szerzői jogok által védett munkák és műalkotások a szerzői jogok tulajdonosának engedélye nélkül

Minden erőfeszítést megteszünk, hogy a kézikönyvekben megjelenő információk pontosak és hitelesek legyenek. Mivel azonban termékeinket folyamatosan fejlesztjük, ha pontos specifikációra van szüksége, lépjen kapcsolatba a megfelelő Canon képvisellel.

## FIGYELEM

- Saját biztonsága érdekében húzza ki a tápkábel csatlakozóját, ha a készüléket hosszabb ideig nem használja.
- A fedelek nyitásánál és zárásánál legyen óvatos, nehogy megsérüljön a keze.
- Tartsa távol kezét és ruházatát a nyomtató kimeneti területén található görgőktől. Ha a görgők elkopják a kezét vagy a ruházatát, az személyi sérülést okozhat.
- A készülék belseje és a kimeneti nyílás használat közben és közvetlenül utána igen forró. Az égési sérülések megelőzése érdekében ezeket a részeket ne érintse meg. A kinyomtatott papír közvetlenül a kiadást követően szintén forró lehet, ezért kezelje óvatosan. Ennek be nem tartása égési sérüléseket okozhat.

## Karbantartás és ellenőrzés

### FIGYELMEZTETÉS

- Tisztítás előtt kapcsolja ki a készüléket és húzza ki a tápkábel csatlakozóját a konnektorból. Ennek be nem tartása tüzet vagy áramütést okozhat.
- Bizonyos időközönként húzza ki a tápkábel csatlakozóját a konnektorból, és a csatlakozó fémágainak tövét és a konnektort száraz kendővel tisztítsa meg a portól és a szennyeződésektől. Ha az összegyűlt por átnedvesedik, rövidzárlatot vagy tüzet okozhat.
- A készülék tisztításához nedves, jól kifacsart kendőt használjon. A tisztítókendő benedvesítéséhez kizárólag vizet használjon. Ne használjon alkoholt, benzint, festékhígítót vagy más gyúlékony anyagot. Ha a nyomtató belső elektromos alkatrészei ilyen anyagokkal érintkeznek, az tüzet vagy áramütést okozhat.
- Rendszeresen ellenőrizze, hogy a tápkábel és a csatlakozója nem sérült-e. Ellenőrizze, hogy a készüléken van-e rozsdás, karcos, repedt vagy erős hőt sugárzó rész. A nem kellően karbantartott berendezés használata tüzet vagy áramütést okozhat.

## Kellékanyagok

### FIGYELMEZTETÉS

- Ne dobja a használt festékkazettákat nyílt lángba. Ez belobbanást és égési sérülést vagy tüzet okozhat.
- Ha a festék véletlenül kiömlik vagy szétszóródik, a festékszemcséket gondosan törölje fel puha, nedves ruhával és ne lélegezze be a festékport. Soha ne használjon porszívót a festékszemcsék feltakarításához. Az ilyen eljárás a porszívó meghibásodásához vagy statikus kisülés miatt porrobbanásához vezethet.

## FIGYELEM

- Távolra a festékkazettákat és az egyéb kellékanyagokat kisgyermekektől elzárva. Ha lenyelte a festéket, azonnal forduljon orvoshoz vagy mérgezők kezelésével foglalkozó szakintézményhez.
- Ne kísérelje meg a festékkazetta szétszerelését. A festék szétszóródhat, és a szemébe vagy szájába kerülhet. Ha a festék a szemébe vagy a szájába kerülne, azonnal mossa ki hideg vízzel, és forduljon orvoshoz.
- Ha a festékkazettából festék szóródik ki, ne lélegezze be és ügyeljen rá, hogy a festék ne kerülhessen a bőrére. Ha a festék a bőrére kerül, azonnal mossa le szappannal. Ha belélegezte a festéket vagy bőrén a festék irritációt vált ki, azonnal forduljon orvoshoz vagy mérgezők kezelésével foglalkozó szakintézményhez.

## Egyéb

### FIGYELMEZTETÉS

- Szívritmus-szabályozó használata esetén: Ügyeljen arra, hogy a készülék kis erejű mágneses mezőt gerjeszt. Ha a készülék használata közben testében bármilyen rendellenességet észlel, menjen távolabb a készüléktől és azonnal kérje orvosa tanácsát.

# Jegyzetek

## Despre manualele furnizate

### 1 Punerea în funcțiune (acest manual):

Citiți mai întâi acest manual. Acest manual descrie instalarea aparatului, setările și o secțiune de atenționare. Vă rugăm să citiți acest manual înainte de a utiliza aparatul.

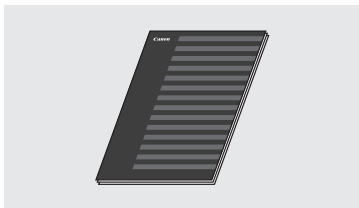

### 2 MF Driver Installation Guide (Ghid de instalare a driverului MF) (User Software and Manuals DVD-ROM (DVD cu software și manuale pentru utilizator)):

În continuare, citiți acest manual. Acest manual descrie instalarea software-ului.



### 3 Manual electronic (User Software and Manuals DVD-ROM (DVD cu software și manuale pentru utilizator)):

Citiți capitolul corespunzător necesităților dvs. Manual electronic este structurat după subiecte, pentru simplificarea găsirii informațiilor.



### Vizualizarea documentului Manual electronic de pe DVD

- 1 Introduceți discul User Software and Manuals DVD-ROM (DVD cu software și manuale pentru utilizator) în computer.
- 2 Faceți clic pe [Manuals] (Manuale).
- 3 Faceți clic pe [e-Manual] (Manual electronic).

† În funcție de sistemul de operare utilizat, este posibil să se afișeze un mesaj de protecție de securitate.

† Dacă discul User Software and Manuals DVD-ROM (DVD cu software și manuale pentru utilizator) a fost deja introdus în computer și nu se afișează [Manuals] (Manuale), scoateți discul și introduceți-l din nou.

## Navigarea prin meniu și metoda de introducere a textului

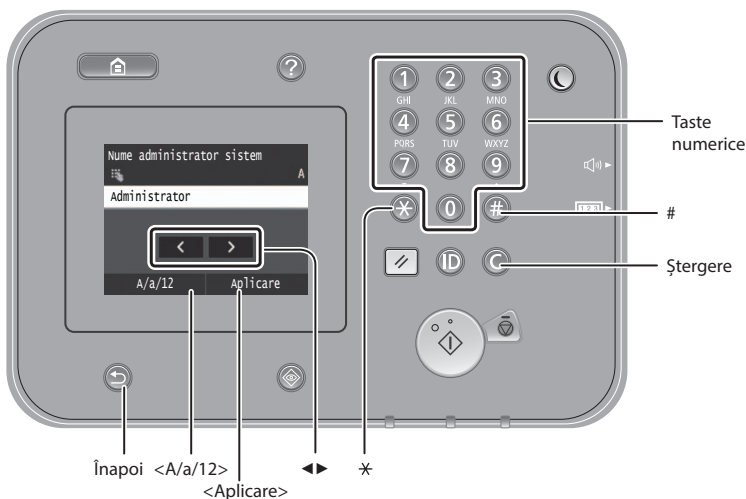

### Navigarea prin meniu

#### Selectarea elementelor

Atingeți un element pentru a-l selecta. Apăsați pentru a reveni la ecranul anterior.

#### Confirmarea setărilor

Atingeți elementul. Totuși, când se afișează <Aplicare>, atingeți <Aplicare>.

### Metoda de introducere a textului

#### Schimbarea modului de intrare

Atingeți <A/a/12> pentru a schimba modul de intrare. De asemenea, puteți apăsa pe pentru a schimba modul de intrare.

Mod intrare	Text disponibil
<A>	Majuscule și simboluri
<a>	Litere mici și simboluri
<12>	Numere

#### Introducerea textului, a simbolurilor și a numerelor

Introduceți cu ajutorul tastelor numerice sau cu .

#### Deplasarea cursorului (Introducerea unui spațiu)

Atingeți locul în care doriți să mutați cursorul. Pentru a introduce un spațiu, deplasați cursorul la sfârșitul textului și apăsați pe .

#### Ștergerea caracterelor

Ștergeți cu ajutorul . Dacă apăsați continuu pe , ștergeți toate caracterele.

	Mod intrare: <A>	Mod intrare: <a>	Mod intrare: <12>
	@ . - _ /		1
	ABC	abc	2
	DEF	def	3
	GHI	ghi	4
	JKL	jkl	5
	MNO	mno	6
	PQRS	pqrs	7
	TUV	tuv	8
	WXYZ	wxyz	9
	(Indisponibil)		0
	(spațiu) - . * # ! " , ; : ^ ` _ = /   ' ? \$ @ % & + \ ^ ( ) [ ] { } < >		(Indisponibil)

## Conectarea cablului de alimentare și pornirea alimentării

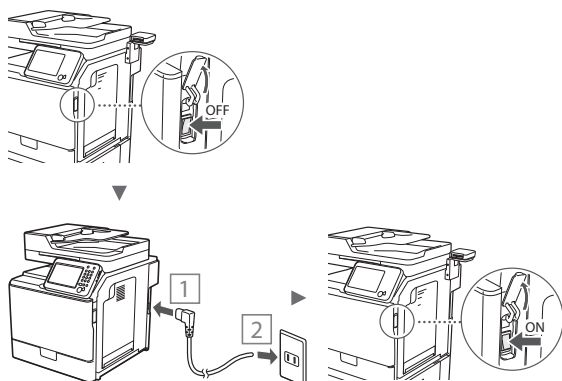

⚠ Nu conectați cablul USB în acest moment. Conectați-l când instalați software-ul.

## Specificarea setărilor inițiale

Urmați instrucțiunile de pe ecran, setați limba, regiunea și data și ora. Pentru detalii despre navigarea în meniu și despre modul de introducere a numerelor, consultați „Navigarea prin meniu și metoda de introducere a textului” (P.244). De asemenea, puteți selecta dacă să efectuați sau nu corecția de culoare. Pentru detalii legate de modul de efectuare a corecției de culoare, consultați documentul Manual electronic.

⊕ Manual electronic „Întreținerea” ► „Menținerea și îmbunătățirea calității la imprimare” ► „Corectarea gradației”



### OBSERVAȚIE

- Chiar dacă selectați <Nu> în ultimul ecran afișat mai sus, puteți începe corecția de culoare după cum doriți. Consultați secțiunea „Corectarea gradației” din Manualul electronic.

## Alegerea metodei de conectare a aparatului la computer

### • Conectarea printr-o rețea LAN cu fir

Puteți conecta aparatul la computer prin intermediul unui router cu fir. Utilizați cablurile LAN pentru a conecta aparatul la routerul cu fir (punct de acces).

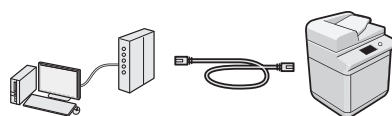

† Asigurați-vă că există un port disponibil în router pentru a conecta aparatul și computerul.

† Trebuie să aveți pregătit un cablu LAN de tip biflar torsadat de categoria 5 sau mai mare.

### • Conectarea printr-un cablu USB

Puteți conecta aparatul la computer prin intermediul unui cablu USB.

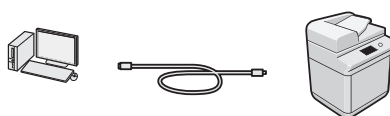

† Asigurați-vă că acest cablu USB pe care îl utilizați are următorul marcaj.



## Conectarea printr-o rețea LAN cu fir

### Verificare înaintea instalării

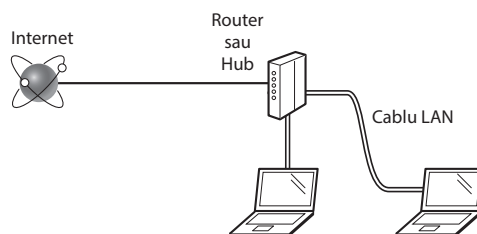

### Computerul și routerul (hub-ul) sunt conectate corespunzător printr-un cablu LAN?

Pentru informații suplimentare, consultați manualul de instrucțiuni al dispozitivului de rețea pe care îl utilizați sau contactați producătorul dispozitivului de rețea.

### Au fost finalizate setările de rețea pe computer?

În cazul în care computerul nu este configurat corespunzător, este posibil să nu puteți utiliza conexiunea LAN cu fir chiar și după finalizarea următoarelor setări.

### OBSERVAȚIE

- Când nu vă puteți conecta la un mediu de rețea care nu este protejat, informațiile personale pot fi dezvăluite terților. Fiți atent.
- Dacă vă conectați printr-o rețea LAN la birou, contactați administratorul de rețea.

Ro

## Conectarea printr-o rețea LAN cu fir

### 1 Conectați cablul de rețea.

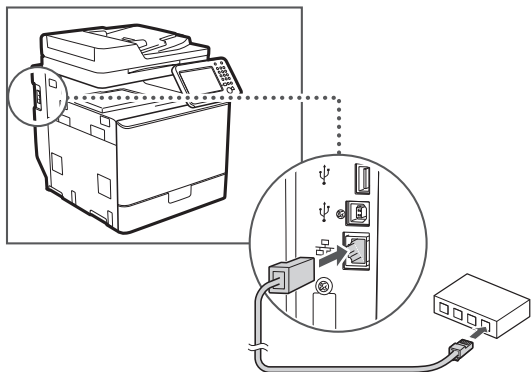

Adresa IP va fi configurată automat în 2 minute. Dacă doriți să setați manual adresa IP, consultați următoarele articole.

➔ Manual electronic „Rețeaua” ► „Conectarea la o rețea” ► „Setarea adreselor IP”

### 2 Instalați driverul și software-ul utilizând discul User Software and Manuals DVD-ROM (DVD cu software și manuale pentru utilizator).

➔ Consultați „Pentru detalii despre procedurile de instalare:” (P.247).

➔ Treceți la „Setarea formatului și a tipului de hârtie” (P.246).

## Conectarea printr-un cablu USB

Conectați cablul USB după instalarea driverelor MF.

### OBSERVAȚIE

- Dacă ați conectat cablul USB înainte de a instala driverele MF, consultați documentul MF Driver Installation Guide (Ghid de instalare a driverului MF).

### 1 Instalați driverul și software-ul utilizând discul User Software and Manuals DVD-ROM (DVD cu software și manuale pentru utilizator).

➔ Consultați „Pentru detalii despre procedurile de instalare:” (P.247).

### 2 Conectați cablul USB.

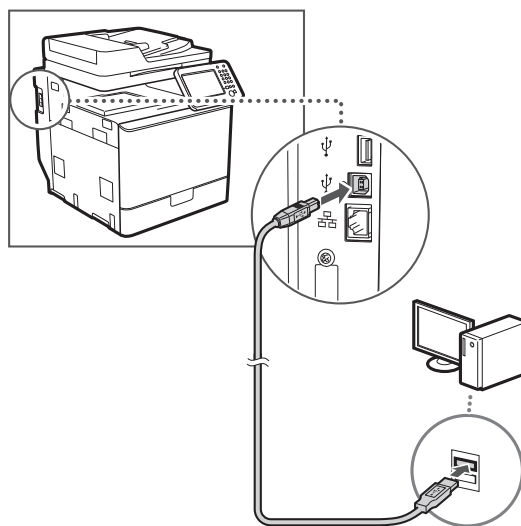

➔ Treceți la „Setarea formatului și a tipului de hârtie” (P.246).

## Setarea formatului și a tipului de hârtie

Urmând instrucțiunile de pe ecran, setați formatul și tipul de hârtie. Pentru detalii, consultați Manualul electronic.

➔ Manual electronic „Operații de bază” ► „Încărcarea hârtiei” ► „Specificarea formatului și tipului hârtiei”

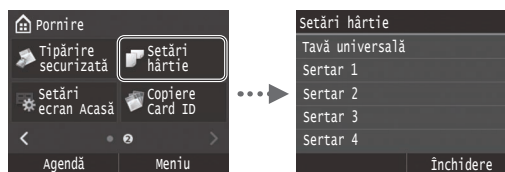

## Specificarea setărilor inițiale de fax și conectarea unui cablu de telefon

### 1 Specificați setările de fax inițiale.

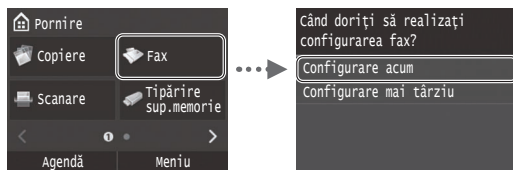

Urmați instrucțiunile din „Ghid de instalare fax” pentru a specifica un număr de fax, un nume de unitate și un mod de recepționare. Pentru detalii despre modul de recepționare, consultați Manual electronic.

➤ Manual electronic „Fax” ► „Configurarea setărilor inițiale pentru funcțiile de fax” ► „Cum să decideți ce mod de primire fax să folosiți”

#### Cum se utilizează un nume de utilizator

Când trimiteți un document, informațiile expeditorului setate de dvs. sunt imprimate pe hârtia destinatarului.

### 2 Conectați un cablu telefonic.

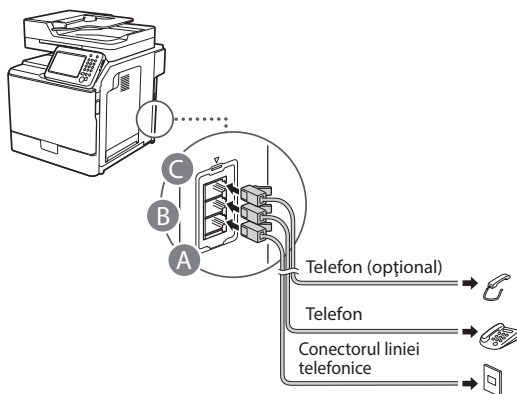

Când pe ecran apare mesajul <Conectare linie telefonică>, conectați cablul telefonic ținând cont de cele prezentate în ilustrație.

➤ Manual electronic „Fax” ► „Configurarea setărilor inițiale pentru funcțiile de fax” ► „Conectați linia pentru un telefon.”

#### Când instalați telefonul opțional:

Pentru mai multe detalii, consultați manualul furnizat cu telefonul.

\* Este posibil ca, în funcție de țara sau de regiunea dvs., cablul de telefon să fie inclus împreună cu aparatul.

### 3 Ieșiți din Ghid de instalare fax, apoi reporniți aparatul.

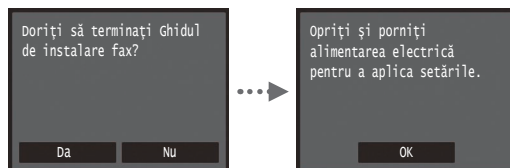

Opriti aparatul și așteptați cel puțin 10 secunde, apoi porniți-l din nou. Tipurile de linii telefonice nu sunt detectate automat. Consultați documentul Manual electronic și configurați manual o linie telefonică.

➤ Manual electronic „Lista de meniuri de setări” ► „Setări fax” ► „Setări de bază” ► „Selectare tip linie”

### Pentru detalii despre procedurile de instalare:

Instalați driverul și software-ul utilizând discul User Software and Manuals DVD-ROM (DVD cu software și manuale pentru utilizator). Pentru detalii despre procedurile de instalare, consultați documentul MF Driver Installation Guide (Ghid de instalare a driverului MF).

† De asemenea, puteți descărca driverul de pe pagina de internet Canon.

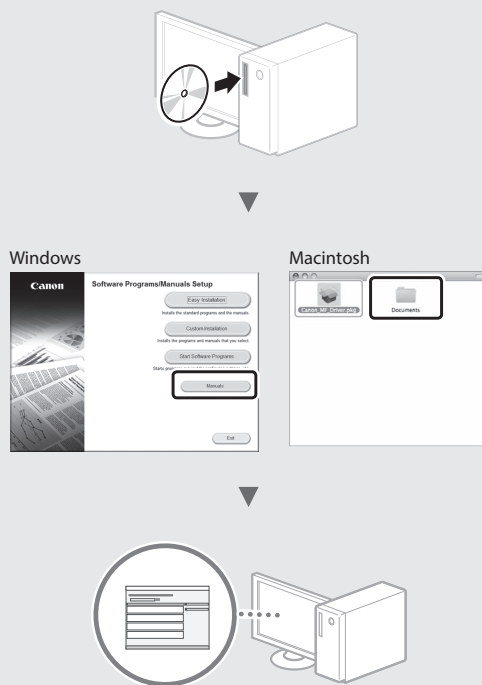

#### Pentru utilizatorii Macintosh:

DVD-ul furnizat împreună cu acest aparat poate să nu includă driverul pentru MacOS. Acest lucru diferă în funcție de momentul în care achiziționați aparatul. Găsiți și descărcați driverul corespunzător de pe pagina inițială Canon. Pentru informații suplimentare despre instalarea sau utilizarea driverului, consultați MF Driver Installation Guide (Ghid de instalare a driverului MF) furnizat împreună cu driverul.

Acest aparat oferă o gamă variată de funcții. În continuare, sunt prezentate principalele funcții pe care le puteți utiliza în activitățile de rutină.

### Copiere

#### Copii mărite/micșorate

Puteți să măriți sau să micșorați documentele de dimensiuni standard pentru a le copia pe hârtie de dimensiuni standard sau să specificați raportul de copiere în procente.

#### Copiere pe ambele fețe

Puteți să copiați documente cu o față pe ambele fețe ale hârtiei.

#### Colaționare

Puteți sorta copiii pe seturi aranjate în ordinea paginilor.

#### Paginare redusă

Puteți să reduceți aspectul mai multor documente astfel încât să le copiați pe o singură coală.



#### Copierea cărților de identitate

Puteți să faceți o copie a unei cărți de identitate cu două fețe pe o singură față a hârtiei.

### Recepționare

● **Recepționarea în memorie**  
Puteți stoca documentele recepționate în memorie. Puteți oricând imprima documentele stocate, iar dacă nu aveți nevoie de ele, le puteți șterge.

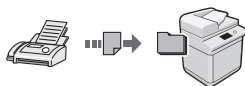

● **Recepționarea de la distanță**  
Dacă este conectat un telefon extern, puteți să comutați imediat la modul de recepționare a faxurilor, formând numărul de identificare pentru recepționarea de faxuri cu ajutorul butoanelor de apelare ale telefonului în timpul unui apel telefonic.

### Imprimare

#### Imprimare cu mărire/micșorare

#### Imprimare pe ambele fețe

#### Paginare redusă

Puteți să reduceți aspectul mai multor documente, astfel încât să le imprimați pe o singură coală.



#### Imprimarea de broșuri

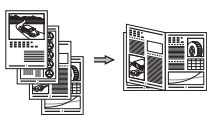

#### Imprimare de postere

#### Imprimare de filigrane

#### Afișarea unei previzualizări înainte de imprimare

#### Selectarea unui „Profil”

### Setări de rețea

Acest aparat este echipat cu o interfață de rețea cu ajutorul căreia puteți să creați cu ușurință un mediu de rețea. Puteți să imprimați un document și să utilizați faxul PC-ului; de asemenea, puteți să utilizați scanarea prin rețea de la toate computerele care sunt conectate la aparat. Aparatul contribuie la creșterea eficienței lucrului atunci când este partajat în birou.

### Scanare

#### Salvarea documentelor prin utilizarea panoului de operare al aparatului

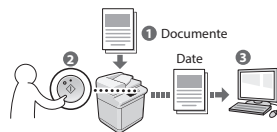

#### Salvarea documentelor prin utilizarea operațiilor specifice computerului

- Scanarea dintr-o aplicație
- Scanarea cu driverul WIA\*



#### Salvarea într-o memorie USB

Puteți salva documentele scanate într-o memorie USB conectată la aparat.

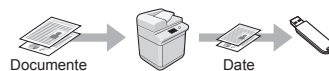

#### Trimiterea prin e-mail a documentelor scanate

Puteți transmite documentele scanate la aplicația dvs. e-mail.

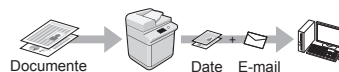

#### Transmiterea documentelor scanate la un server de fișiere

Puteți transmite documentele scanate la un server de fișiere.

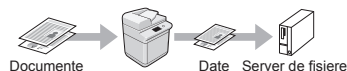

### Remote UI (IU la distanță)

Informațiile despre starea aparatului se pot vedea la computerele din rețea. Prin intermediul rețelei, puteți să accesați aparatul și să gestionați lucrările sau să specificați diferite setări.

\* Numai pentru Windows XP/Vista/7/8/8.1

## Soluționarea blocajelor de hârtie

Dacă apare următorul ecran, a avut loc un blocaj de hârtie în alimentator sau în interiorul aparatului. Urmați procedura afișată pe ecran pentru a scoate hârtia blocată sau documentul blocat. Acest manual indică numai zonele unde pot avea loc blocajele de hârtie. Pentru detalii despre fiecare funcție, consultați Manual electronic.

### NOTĂ

- Numărul de sertare pentru hârtie diferă în funcție de aparat.

Hârtie blocată.

Apăsați [Următor] pentru afișarea pașilor.

Următor

### Alimentator

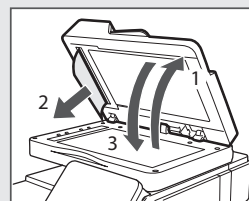
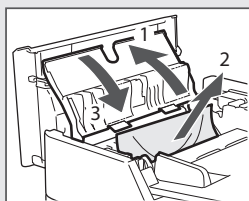
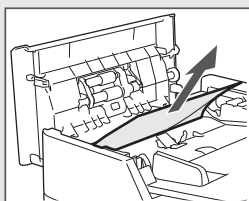

### În interiorul aparatului

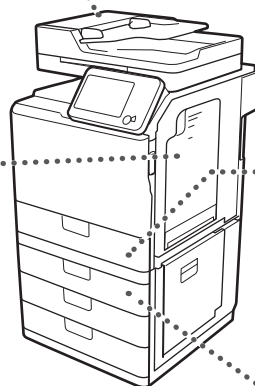
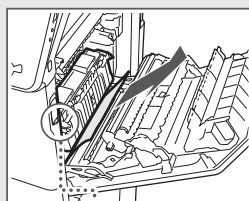
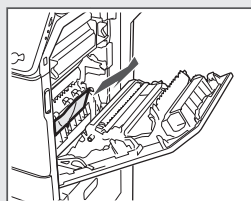
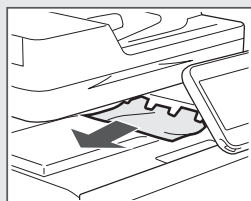
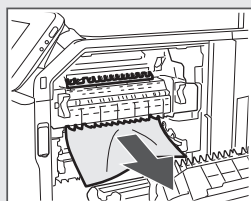
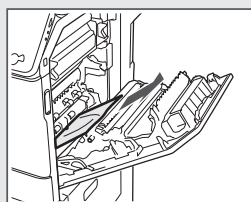

### Sertarul 1

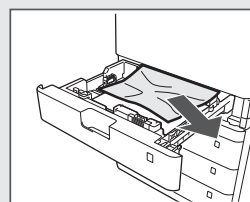

### Sertar 2, 3 și 4

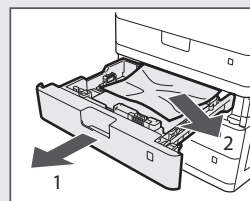
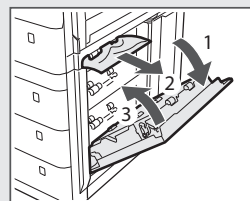

Ro

## Înlocuirea cartușului de toner

Cartușele de toner sunt produse consumabile. Când tonerul aproape se golește sau s-a golit complet în mijlocul efectuării unei lucrări, pe ecran apare un mesaj sau ar putea apărea următoarele probleme. Acționați corespunzător.

### Când apare un mesaj

Când un toner aproape că se golește în mijlocul efectuării unei acțiuni, pe ecran apare un mesaj.

Mesaj	Când mesajul este afișat pe ecran	Descriere și soluții
Nivel toner <Culoare toner>* scăzut (Nu trebuie încă înlocuit)	Când cartușul de toner trebuie înlocuit în curând.	Pregătiți un nou cartuș de toner pentru culoarea afișată. ➔ Manual electronic „Anexă” ► „Consumabile”
<Culoare toner>* Înlocuiți cartușul de toner	Când cartușul de toner a ajuns la finalul duratei de viață.	Înlocuiți cartușul cu unul nou. ➔ Manual electronic „Cum să înlocuiți cartușele toner”

\* Negru, galben, magenta sau cyan vor apărea la <Culoare toner>.

## Simboluri utilizate în acest manual

### AVERTISMENT

Indică un avertisment referitor la operațiuni care, dacă nu sunt realizate corect, pot duce la decesul sau rănirea unor persoane. Pentru a utiliza aparatul în siguranță, fiți mereu atent la aceste avertismente.

### ATENȚIE

Indică un avertisment referitor la operațiuni care, dacă nu sunt realizate corect, pot duce la decesul sau rănirea unor persoane. Pentru a utiliza aparatul în siguranță, fiți mereu atent la aceste avertismente.

### IMPORTANT

Indică cerințe de funcționare și restricții. Citiți cu atenție aceste articole pentru a asigura utilizarea corectă a aparatului și pentru a evita deteriorarea acestuia sau a altor bunuri.

## Taste și butoane utilizate în acest manual

Următoarele simboluri și nume de taste reprezintă câteva exemple privind modul în care tastele ce trebuie apăsată sunt prezentate în acest manual.

- Taste ale panoului de operare: [Pictogramă tastă]  
Exemplu: 
- Afișaj: <Specif. destinația.>
- Butoanele și elementele de pe afișajul computerului: [Preferences] (Preferințe)

## Ilustrații și imagini utilizate în acest manual

Ilustrațiile și imaginile utilizate în acest manual pot diferi de aparatul dvs. real.

## Instrucțiuni importante de securitate

Citiți cu atenție secțiunea „Instrucțiuni importante de securitate” din acest manual și din Manualul electronic înainte de a acționa aparatul.

Deoarece aceste instrucțiuni sunt concepute pentru a evita rănirea utilizatorului și a altor persoane sau pentru a preveni distrugerea de proprietăți, respectați mereu aceste instrucțiuni precum și cerințele de operare.

Rețineți că sunteți responsabil pentru toate avarierile cauzate de nerespectarea instrucțiunilor furnizate în acest manual, utilizând dispozitivul într-un scop pentru care nu a fost proiectat sau din cauza reparațiilor sau modificărilor efectuate de orice altă persoană care nu este un tehnician aprobat de Canon.

## Instalarea

### AVERTISMENT

- Nu instalați aparatul în apropierea substanțelor inflamabile, cum ar fi produse pe bază de alcool sau diluanți de vopsea. Dacă substanțele intră în contact cu componentele electrice din interiorul aparatului, aceste substanțe se pot aprinde și pot produce un incendiu sau pot mări riscul de producere a unui scurtcircuit.
- Nu amplasați pe aparat lămpișoare sau alte obiecte de metal sau recipiente umplute cu lichid. Contactul dintre părțile electrice din interiorul aparatului și substanțe străine poate determina un incendiu sau un scurtcircuit.  
Dacă oricare dintre aceste substanțe intră în aparat, deconectați imediat aparatul și contactați reprezentantul local Canon.
- Nu utilizați în apropierea echipamentului medical. Unda radio emisă de la acest aparat poate interfera cu echipamentele medicale, lucru care poate duce la accidente grave.

### ATENȚIE

- Nu instalați aparatul în următoarele locuri. În acest caz, se pot produce răni personale, se poate crea un pericol de incendiu sau de electrocutare.
  - Loc instabil
  - O locație expusă unor vibrații excesive
  - Un loc unde blochează locașurile de ventilare (prea aproape de pereți, de pat, de un covor aspru și de alte obiecte similare)
  - Un loc cu umezeală sau praf
  - Un loc expus la lumina directă a soarelui sau într-un loc exterior
  - Un loc cu temperaturi ridicate
  - Un loc în apropierea unui foc deschis
  - Un loc cu sistem de ventilație slab
- Deși aparatul generează ozon în timpul funcționării, acesta nu are niciun efect asupra corpului uman. Totuși, dacă intenționați să utilizați aparatul pentru perioade îndelungate de timp, asigurați-vă că locul de instalare este bine ventilat.
- Nu conectați cabluri neaprobate la acest aparat. În acest caz, se poate crea un pericol de incendiu sau de electrocutare.
- Este posibil ca aparatele cu hard disk să nu funcționeze corespunzător când sunt utilizate la altitudini mari, de aproximativ 3.000 de metri deasupra nivelului mării sau mai mari.

## Alimentarea cu energie electrică

### AVERTISMENT

- Utilizați numai o sursă de alimentare care îndeplinește cerințele de tensiune specificate. Nerespectarea acestei indicații poate prezenta pericol de incendiu sau de electrocutare.
- Aparatul trebuie să fie conectat la o priză cu conexiune la împământare, cu cordonul de alimentare furnizat.
- Nu utilizați alt cablu de alimentare în afară de cel furnizat, deoarece există riscul producerii de incendii sau șocuri electrice.
- Cablul de alimentare furnizat este destinat utilizării împreună cu acest aparat. Nu conectați cablul de alimentare la alte dispozitive.
- Nu modificați și nu îndoiți cablul de alimentare și nu trageți de acesta cu forță. Nu amplasați obiecte grele pe cablul de alimentare. Avarierea cablului de alimentare poate duce la crearea unui pericol de incendiu sau de electrocutare.
- Nu conectați și nu deconectați cablul de alimentare cu mâinile ude, deoarece există riscul de electrocutare.
- Nu utilizați prelungitoare cu mai multe prize împreună cu acest aparat. În acest caz, se poate crea riscul de incendiu sau de electrocutare.
- Nu legați și nu înnoțați cablul de alimentare, deoarece există riscul producerii de incendii sau șocuri electrice.
- Introduceți complet ștecărul în priză de c.a. Nerespectarea acestei indicații poate crea pericol de incendii sau de electrocutare.
- Scoateți complet fișa de alimentare din priză în timpul unei furtuni cu tunete. Nerespectarea acestei instrucțiuni poate duce la producerea de incendii, de electrocutare sau de funcționări defectuoase.

### ATENȚIE

- Instalați acest aparat aproape de priză și lăsați suficient spațiu în jurul fișei de alimentare pentru a putea fi ușor deconectat în caz de urgență.

## Manevrarea

### AVERTISMENT

- Nu dezamblați și nu modificați aparatul. În interiorul aparatului sunt componente care funcționează la temperaturi ridicate și sub înaltă tensiune, care pot provoca incendii sau scurtcircuite.
- Nu lăsați copii să atingă sau să se joace cu cablul de alimentare, cablurile, componentele interne și electrice. În caz contrar, se pot produce răni grave.
- Contactați un distribuitor Canon autorizat dacă aparatul emite un zgomot neobișnuit, produce un miros neobișnuit sau scoate fum sau căldură excesivă. Continuarea utilizării în aceste condiții creează pericol de incendiu sau de electrocutare.
- Nu utilizați spray-uri inflamabile în apropierea aparatului. Contactul dintre componentele electrice din interiorul aparatului și substanțele inflamabile poate crea un risc de incendiu sau de electrocutare.

## Numele produsului

Reglementările de siguranță stipulează că numele produsului trebuie înregistrat. În anumite regiuni în care este comercializat acest produs, pot fi înregistrate următoarele nume specificate între paranteze ( ).  
 imageRUNNER C1335iF (F165900)  
 imageRUNNER C1325iF (F165900)  
 imageRUNNER C1325iFC (F165900)

## Limitări legale pentru utilizarea produsului și utilizarea imaginilor

Utilizarea produsului pentru scanarea, imprimarea sau reproducerea în alt fel a anumitor documente și utilizarea acestor imagini scanate, imprimate sau reproduse în alt fel de produsul dvs. poate fi interzisă de lege și poate conduce la răspunderea penală și/sau civilă. O listă incompletă a acestor documente este prezentată mai jos. Lista este oferită numai ca sugestie. Dacă nu sunteți siguri cu privire la legalitatea scanării, imprimării sau reproducerii în alt fel a oricărui document și/sau a utilizării imaginilor scanate, imprimate sau reproduse în alt fel, trebuie să contactați în avans cu un consultant juridic.

- Bancnote
- Cecuri de călătorie
- Ordine de plată
- Bonuri de masă
- Certificate de depozit
- Pașapoarte
- Timbre poștale (anulate sau neanulate)
- Documente de imigrare
- Legitimății sau insigne de identificare
- Timbre fiscale (anulate sau neanulate)
- Formulare necompletate sau formulare de recrutare
- Cupoane sau alte certificate de depozit
- Cecuri sau cambii emise de agenții guvernamentale
- Certificate de acțiuni
- Permise de conducere și certificate de proprietate
- Lucrări/opere de artă protejate prin drepturi de autor, în lipsa permisiunii deținătorului acestor drepturi

Au fost depuse eforturi considerabile pentru a ne asigura că manualele aparatului nu conțin inadvertențe și omisiuni. Cu toate acestea, deoarece ne îmbunătățim constant produsele, dacă aveți nevoie de o specificație precisă, contactați Canon.

## ATENȚIE

- Pentru siguranța dvs., deconectați cablul de alimentare dacă aparatul nu va fi utilizat pe o perioadă îndelungată de timp.
- Fiți atent la deschiderea și închiderea capacelor pentru a evita rănirea mâinilor.
- Țineți mâinile și hainele la distanță de cilindrii de alimentare din zona de ieșire. Dacă cilindrii de alimentare vă prind mâinile sau hainele, acest lucru poate duce la răniri personale.
- Interiorul aparatului și locașul de ieșire este foarte fierbinte în timpul utilizării și imediat după aceasta. Evitați contactul cu aceste zone pentru a evita arsurile. De asemenea, este posibil ca hârtia imprimată să fie fierbinte după ce este scoasă; prin urmare, manevrați-o cu atenție. În caz contrar, puteți suferi arsuri.

## Întreținere și verificări

### AVERTISMENT

- Opriti aparatul și deconectați cablul de alimentare de la priză înainte de curățare. Nerespectarea acestei indicații poate crea pericol de incendiu sau de electrocutare.
- Deconectați periodic fișa de alimentare de la priză și curățați, cu o cârpă uscată, zona din jurul bazei pinilor de metal ai fișei de alimentare și priză, pentru a elimina praful și mizeria. În caz de umezeală, praful acumulat poate produce scurtcircuite sau incendii.
- Utilizați o cârpă umedă și stoarsă bine pentru a curăța aparatul. Umeziți cărpele de curățat numai cu apă. Nu utilizați alcool, benzină, diluant de vopsea sau alte substanțe inflamabile. Contactul dintre componentele electrice din interiorul aparatului și aceste substanțe poate crea un risc de incendiu sau de electrocutare.
- Verificați cablul de alimentare și mufa în mod regulat pentru a detecta avarii. Verificați aparatul pentru a detecta rugină, fisuri, zgârieturi, crăpături sau generare excesivă de căldură. Utilizarea echipamentului slab întreținut creează un risc de incendiu sau de electrocutare.

## Consumabile

### AVERTISMENT

- Nu aruncați cartușele de toner uzate în flăcări deschise. Acest lucru poate produce aprinderea și poate cauza arsuri sau incendii.
- Dacă vărsați sau împrăștiți accidental toner, ștergeți cu atenție tonerul vărsat cu o cârpă moale, umedă și evitați inhalarea prafului de toner. Nu utilizați niciodată un aspirator pentru a curăța tonerul vărsat. În caz contrar, puteți determina stricarea aspiratorului sau împrăștierea explozivă a prafului ca urmare a descărcării statice.

## ATENȚIE

- Păstrați cartușele de toner și alte consumabile în locuri în care copiii nu pot avea acces. Dacă tonerul este înghițit, consultați imediat un medic sau un centru toxicologic.
- Nu încercați să dezamblați cartușul de toner. Tonerul se poate împrăști și poate pătrunde în ochi sau în gură. Dacă vă intră toner în ochi sau în gură, spălați-vă imediat cu apă rece și apelați la medic.
- Dacă tonerul se varsă din cartușul de toner, evitați inhalarea acestuia și nu permiteți să intre în contact cu pielea. Dacă tonerul intră în contact cu pielea, spălați-vă imediat cu săpun. Dacă inhalați toner sau dacă pielea se irită din cauza contactului cu tonerul, consultați imediat un medic sau un centru toxicologic.

## Alte informații

### AVERTISMENT

- Dacă utilizați un stimulator cardiac: Acest echipament produce un câmp magnetic de nivel scăzut. Dacă simțiți anomalități în corpul dvs. în timp ce utilizați acest aparat, îndepărtați-vă de acesta și consultați imediat un medic.

# Notă

## Информация за предоставените ръководства

### ① Първи стъпки (Това ръководство):

Прочетете първо това ръководство. В това ръководство се описват инсталирането на устройството, настройките и предупрежденията. Преди да използвате машината, прочетете това ръководство.

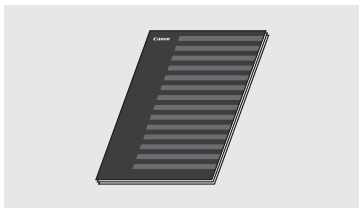

### ② MF Driver Installation Guide (Ръководство за инсталиране на MF драйвера) (User Software and Manuals DVD-ROM (DVD диск с потребителски софтуер и ръководства)):

Прочетете това ръководство след това. В това ръководство се описва инсталирането на софтуера.



### ③ Електронно ръководство (User Software and Manuals DVD-ROM (DVD диск с потребителски софтуер и ръководства)):

Прочетете главата, която ви е необходима. Съдържанието на Електронно ръководство е категоризирано по теми, за да се улесни намирането на желаната информация.



### Преглеждане на Електронно ръководство от DVD диска

- 1 Поставете User Software and Manuals DVD-ROM (DVD диска с потребителски софтуер и ръководства) в компютъра.
- 2 Щракнете върху [Manuals] (Ръководства).
- 3 Щракнете върху [e-Manual] (Електронно ръководство).

† В зависимост от използваната операционна система се показва съобщение за защита на сигурността.

† Ако User Software and Manuals DVD-ROM (DVD диска с потребителски софтуер и ръководства) вече е поставен в компютъра и разделът [Manuals] (Ръководства) не се показва, извадете DVD диска и го поставете отново.

## Придвижване в менюто и метод на въвеждане на текст

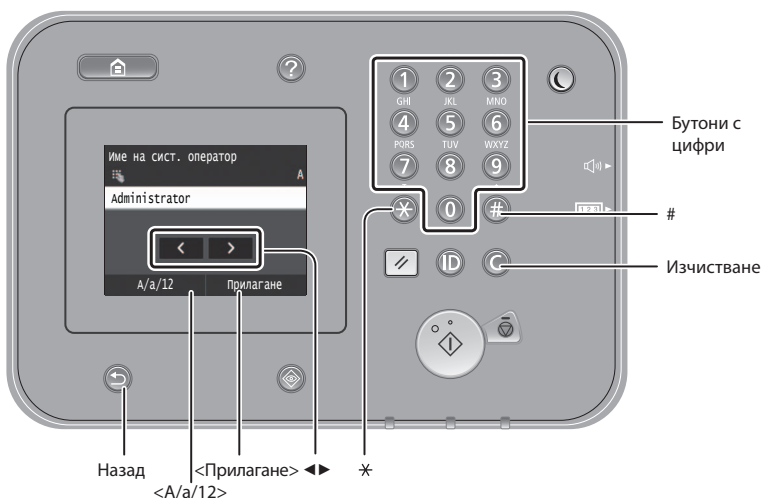

### Придвижване в менюто

#### Избор на елемент

Натиснете елемент, за да го изберете. Натиснете , за да се върнете към предишния екран.

#### Потвърждаване на настройките

Натиснете елемент. Въпреки това, когато се появи <Прилагане>, натиснете <Прилагане>.

### Метод на въвеждане на текст

#### Смяна на режима на въвеждане

Натиснете <A/a/12>, за да промените режима на въвеждане. Можете също да натиснете за промяна на режима на въвеждане.

Режим на въвеждане	Текст за въвеждане
<A>	Главни букви от азбуката и символи
<a>	Малки букви от азбуката и символи
<12>	Цифри

#### Въвеждане текст, символи и цифри

Въвеждайте с бутоните с цифри или .

#### Преместване на курсора (въвеждане на интервал)

Докоснете мястото, където желаете да преместите курсора. Преместете курсора до края на текста и натиснете , за да въведете интервал.

#### Изтриване на знаци

Изтривайте с . Натискането и задържането на ще изтрие всички знаци.

	Режим на въвеждане: <A>	Режим на въвеждане: <a>	Режим на въвеждане: <12>
	@ . _ /		1
	ABC	abc	2
	DEF	def	3
	GHI	ghi	4
	JKL	jkl	5
	MNO	mno	6
	PQRS	pqrs	7
	TUV	tuv	8
	WXYZ	wxyz	9
	(Не е достъпен)		0
	(интервал) - . * # ! " , ; ^ ` _ = /   ? \$ % & + \ ` ( ) [ ] { } <>		(Не е достъпен)

## Свързване на захранващия кабел и включване на захранването

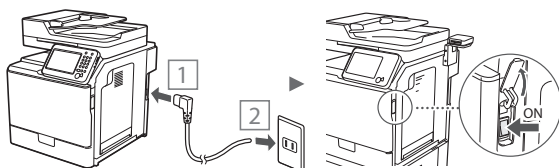
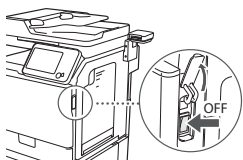

⚠ Не свързвайте USB кабела на този етап. Свържете го по време на инсталиране на софтуера.

## Указване на първоначалните настройки

Изпълнете инструкциите на екрана, задайте език, регион и дата и час. За информация относно придвижването в менюто и начините за въвеждане на цифри вж. „Придвижване в менюто и метод на въвеждане на текст“ (Ⓢ Стр.254). Можете също така да изберете дали да извършите корекция на цветовете. За подробности относно начина на извършване на корекция на цветовете вж. Електронно ръководство.

Ⓢ Електронно ръководство „Поддръжка“ ▶ „Поддръжане и подобряване на качеството на печат“ ▶ „Коригиране на градацията“

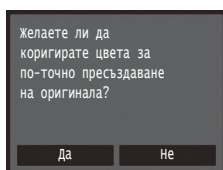
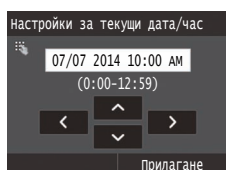
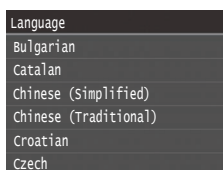

### БЕЛЕЖКА

- Дори ако изберете <Не> на последния екран, показан по-горе, можете да стартирате коригирането на цветовете, когато ви е удобно. Вижте „Коригиране на градацията“ в Електронното ръководство.

## Избор на метод за свързване на машината към компютър

### ● Свързване чрез LAN кабел

Можете да свържете машината към компютър посредством маршрутизатор с изходи за мрежови кабели. Свържете машината към маршрутизатора (или точката за достъп) с помощта на LAN кабелите.

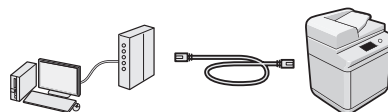

† Уверете се, че маршрутизаторът разполага със свободен порт за свързване на машината към компютъра.

† Осигурете LAN кабел с усукани двойки от категория 5 или по-висока.

### ● Свързване чрез USB кабел

Можете да свържете машината към компютър посредством USB кабел.

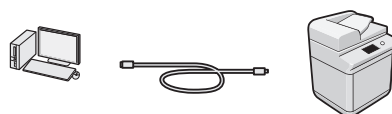

† Уверете се, че USB кабелът, който използвате, е означен с посочената маркировка.



## Свързване чрез LAN кабел

### Проверка преди настройката



### Дали компютърът и маршрутизаторът (или концентраторът) са свързани правилно чрез LAN кабел?

За повече информация вж. ръководството за експлоатация за мрежовото устройство, което използвате, или се свържете с производителя на мрежовото устройство.

### Мрежовите настройки на компютъра завършени ли са?

Ако компютърът не е конфигуриран правилно, е възможно да не можете да използвате кабелна LAN връзка дори след завършване на настройките по-долу.

### БЕЛЕЖКА

- Когато се свържете към мрежова среда без защита за сигурност, личните ви данни може да бъдат разкрити пред трети страни. Бъдете внимателни.
- Ако използвате служебна LAN мрежа, се обърнете към мрежовия администратор.

## Свързване чрез LAN кабел

### 1 Свържете LAN кабела.

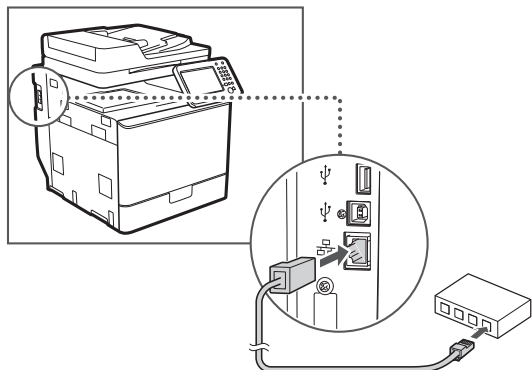

IP адресът ще се конфигурира автоматично в рамките на 2 минути. Ако искате да зададете IP адреса ръчно, вж. елементите по-долу.

- ⊕ Електронно ръководство „Мрежа“ ▶ „Свързване към мрежа“ ▶ „Задаване на IP адреси“

### 2 Инсталирайте драйвера и софтуера от User Software and Manuals DVD-ROM (DVD диск с потребителски софтуер и ръководства).

- ⊕ Вижте „За повече подробности относно инсталационните процедури:“ (стр.257).
- ⊕ Продължете към „Задаване на формата и типа на хартията“ (стр.256).

## Свързване чрез USB кабел

Свържете USB кабела след инсталирането на MF драйверите.

### БЕЛЕЖКА

- Ако сте свързали USB кабела преди инсталирането на MF драйверите, вж. MF Driver Installation Guide (Ръководство за инсталиране на MF драйвера).

### 1 Инсталирайте драйвера и софтуера от User Software and Manuals DVD-ROM (DVD диск с потребителски софтуер и ръководства).

- ⊕ Вижте „За повече подробности относно инсталационните процедури:“ (стр.257).

### 2 Свържете USB кабела.

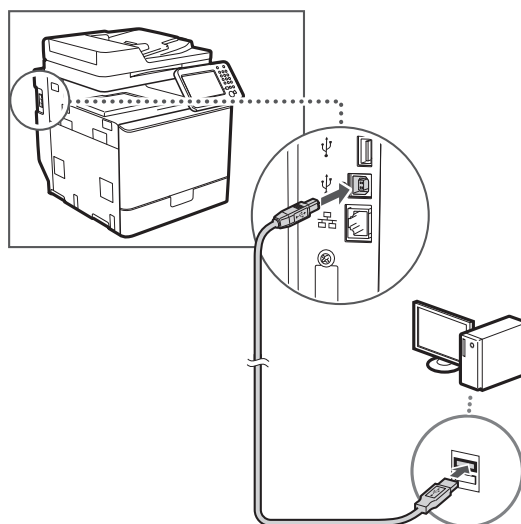

- ⊕ Продължете към „Задаване на формата и типа на хартията“ (стр.256).

## Задаване на формата и типа на хартията

Като следвате инструкциите на екрана, задайте размера и типа на хартията. За подробности вж. Електронно ръководство.

- ⊕ Електронно ръководство „Основни операции“ ▶ „Зареждане на хартия“ ▶ „Задаване на формат и тип на хартията“

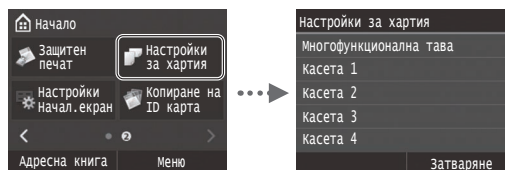

## Указване на първоначалните настройки на факса и свързване на телефонен кабел

### 1 Укажете първоначалните настройки на факса.

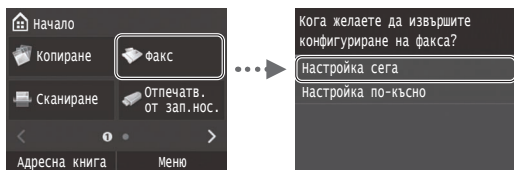

Следвайте инструкциите във „Ръководство за настройване на факса“, за да зададете номер на факса, име на устройството и режим на получаване. За повече подробности относно режимите на получаване вж. Електронно ръководство.

- ⊕ Електронно ръководство „Работа с факс“ ▶ „Конфигуриране на първоначалните настройки на функциите за факс“ ▶ „Определяне на режим за получаване на факс“

#### Как се използва потребителското име

Когато изпращате документ, информацията за изпращача, който сте регистрирали, се отпечатва на документа на получателя.

### 2 Свържете телефонния кабел.

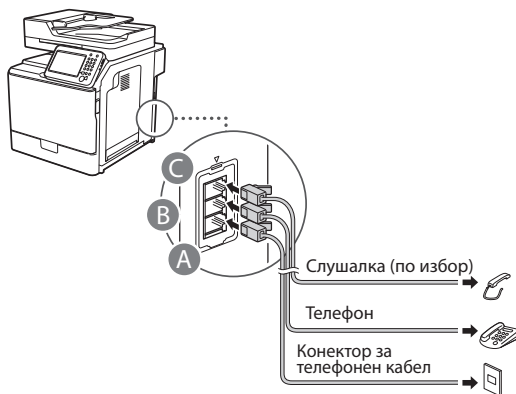

Когато на дисплея се покаже <Свързване на телефонна линия>, свържете телефонния кабел, като използвате за справка илюстрацията.

- ⊕ Електронно ръководство „Работа с факс“ ▶ „Конфигуриране на първоначалните настройки на функциите за факс“ ▶ „Свържете кабела за телефон“

#### При инсталиране на допълнителната слушалка:

За повече информация вж. ръководството, предоставено със слушалката.

\* С машината може да се предоставя телефонен кабел в зависимост от страната или региона.

### 3 Излезте от Ръководство за настройване на факса, след което рестартирайте машината.



Изключете устройството и изчакайте поне 10 секунди, преди да го включите отново. Типът на телефонната линия не се открива автоматично. Вж. Електронно ръководство и настройте телефонната линия ръчно.

- ⊕ Електронно ръководство „Списък на менюто с настройки“ ▶ „Настройки на факс“ ▶ „Основни настройки“ ▶ „Избор на тип линия“

### За повече подробности относно инсталационните процедури:

Инсталирайте драйвера и софтуера от User Software and Manuals DVD-ROM (DVD диск с потребителски софтуер и ръководства). За подробна информация относно процедурите по инсталиране вж. MF Driver Installation Guide (Ръководство за инсталиране на MF драйвера).

† Можете също така да изтеглите драйвера от уеб сайта на Canon.

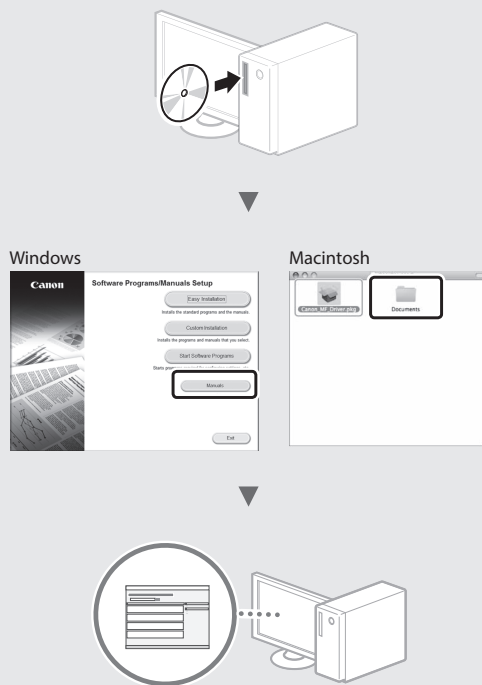

### За потребители на Macintosh:

DVD диск, предоставен с тази машина, може да не включва драйвера за MacOS. Това варира в зависимост от момента на закупуване на машината. Намерете и изтеглете подходящия драйвер от уеб страницата на Canon. За повече информация относно инсталирането или използването на драйвера вж. MF Driver Installation Guide (Ръководство за инсталиране на MF драйвера), което се предоставя с устройството.

Можете да използвате различни функции на устройството. Следва обзор на основните функции, които можете да използвате в ежедневно си практика.

### Копиране

#### Увеличени/намалени копия

Можете да увеличавате или намалявате документи със стандартен формат, така че да ги копирате на хартия със стандартен формат. Можете да зададете съотношение на копиране в проценти.

#### 2-странно копиране

Можете да копирате едностранни документи от двете страни на лист хартия.

#### Комплектуване

Можете да сортирате копията в комплекти по номер на страница.

#### Намалено оформление

Можете да намалявате множество документи, за да ги копирате на един лист.

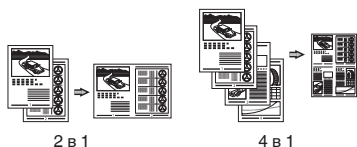

#### Копиране на лични документи

Можете да копирате двустранен личен документ от едната страна на лист хартия.

### Факс

#### Директно изпращане на документ от компютър (факс от компютър)

Освен нормалното изпращане и получаване на факсове, можете да използвате функцията „факс от компютър“.

#### Изпращане

Можете да запаметявате факс местоназначения в адресната книга. Можете да зададете местоназначението чрез различни методи, което ви дава възможност да изпращате бързо и лесно документи.

- Търсене на местоназначение
- Списък с предпочитани
- Набиране чрез кодове
- Група на местоназначение
- LDAP сървър
- Задаване от хронологията на изпращане
- Последователно разпращане

### Получаване

● Получаване в паметта  
Получените документи може да се съхраняват в паметта на машината. Можете по всяко време да разпечатате съхранените в паметта документи или да ги изтриете, ако не са ви необходими.

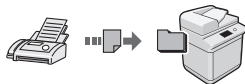

● Отдалечено получаване  
Ако е свързан външен телефон, можете да превключите веднага на режим на получаване на факсове, като по време на разговор наберете идентификационния номер за получаване на факсове чрез бутоните за набиране на телефона.

### Печат

#### Отпечатване с увеличаване/намаляване

#### 2-странно отпечатване

#### Намалено оформление

Можете да намалявате множество документи, за да ги отпечатате на един лист.



#### Отпечатване на брошура

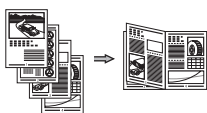

#### Отпечатване на плакати

#### Отпечатване на воден знак

#### Показване на визуализация преди отпечатване

#### Избиране на „профил“

### Мрежови настройки

Това устройство е оборудвано с мрежов интерфейс, чрез който можете лесно да създадете мрежова среда. Можете да отпечатате документ, да използвате функцията „факс от компютър“ и мрежово сканиране от всички компютри, които са свързани към машината. Поддържането на тези функции дава възможност на устройството да работи по-ефективно като споделено устройство за целия офис.

### Сканиране

#### Записване на документи от работния панел на устройството

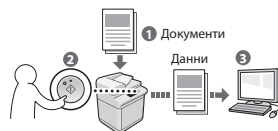

#### Записване на документи от компютъра

- Сканиране от приложение
- Сканиране чрез WIA драйвера\*

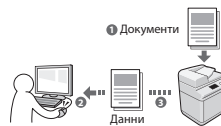

#### Записване в USB памет

Можете да записвате сканирани документи в USB памет, свързана към машината.

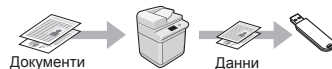

#### Изпращане на сканирани документи по имейл

Можете да изпращате сканирани документи до приложението за имейл.



#### Изпращане на сканирани документи към файлов сървър

Можете да изпращате сканирани документи към файлов сървър.

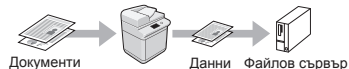

### Remote UI (Потребителски интерфейс за отдалечено управление)

Можете да получите информация за състоянието на устройството от компютрите в мрежата. Имате достъп до устройството и можете да управлявате задания или да задавате различни настройки по мрежата.

\* Само за Windows XP/Vista/7/8/8.1

## Отстраняване на заседнала хартия

Ако се появи този екран, това означава, че има заседнала хартия в подаващото устройство на машината. Следвайте процедурата, показана на екрана, за да отстраните заседналия документ или хартия. Това ръководство указва само местата, където засяда хартия. За подробна информация за всяка от функциите вж. Електронно ръководство.

### БЕЛЕЖКА

- В зависимост от машината броят на касетите за хартия е различен.

 Заседнала хартия.

Натиснете [Напред], за да изведете стъпките.

Напред

### Подаващо устройство

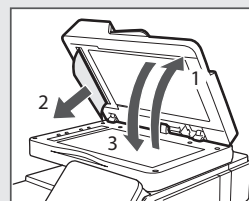
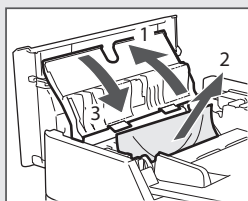
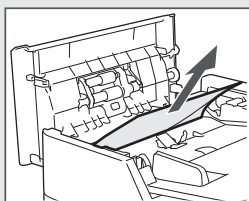

### Вътрешност на машината

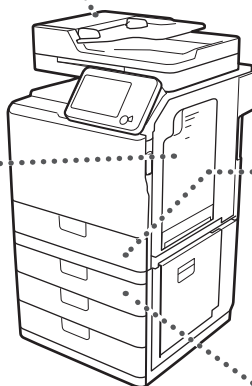
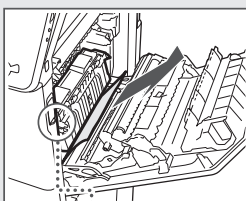
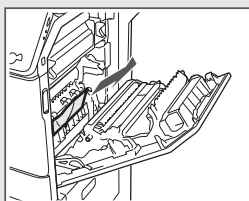
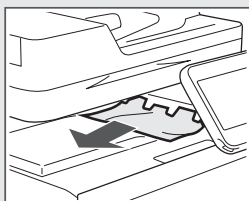
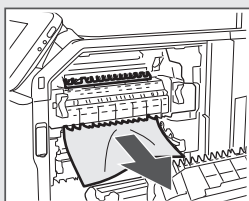
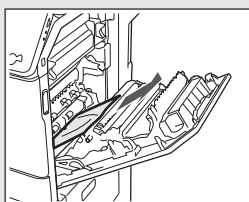

### Касета за хартия 1

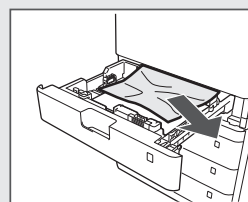

### Касети за хартия 2, 3 и 4

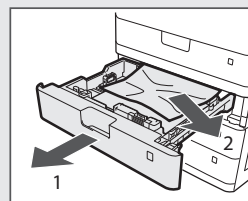
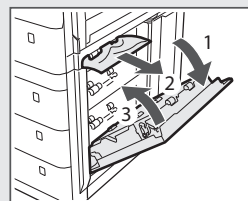

## Подмяна на тонер касета

Тонер касетите са консумативи. Когато тонерът е на привършване или свърши напълно, докато се изпълнява дадена задача, на екрана се показва съобщение или е възможно да възникне някой от следните проблеми. Предприемете съответните действия според случая.

### При поява на съобщение

Когато тонерът започне да привършва, докато се изпълнява дадена задача, се показва съобщение на екрана.

Съобщение	Кога на екрана се показва това съобщение	Описание и решения
Тонер <Цвят на тонера>* малко (Не е необходима подмяна)	Когато скоро ще се наложи подмяна на тонер касетата.	Подгответе нова тонер касета за показания цвят. ⊕ Електронно ръководство „Приложение“ ► „Консумативи“
<Цвят на тонера>* Подмяна на тонер касетата.	Когато тонер касетата е достигнала края на експлоатационния си живот.	Сменете касетата с нова. ⊕ Електронно ръководство „Как да смените тонер касетите“

\* Черно, жълто, магента или циан ще се появи в <Цвят на тонера>.

## Символи, използвани в ръководството

### ПРЕДУПРЕЖДЕНИЕ

Предупреждава за операции, които при неправилно изпълнение може да доведат до нараняване или смърт. За да използвате безопасно устройството, винаги спазвайте тези предупреждения.

### ВНИМАНИЕ

Знак за повишено внимание при операции, които при неправилно изпълнение може да доведат до нараняване. За да използвате безопасно устройството, винаги спазвайте тези указания за внимание.

### ВАЖНО

Знак за изисквания и ограничения при работа. Прочетете тези части внимателно, за да работите правилно с машината, както и за да избегнете неизправности в нея или имуществени щети.

## Клавиши и бутони, използвани в това ръководство

Символите и наименованията на бутони, посочени по-долу, са пример за начина, по-който се означават в това ръководство бутоните, които трябва да използвате.

- Бутони на работния панел: [Икона на бутон]  
Пример: 
- Дисплей: <Задайте дестинацията.>
- Бутони и елементи на дисплея на компютъра: [Preferences] (Предпочитания)

## Илюстрации и изображения на дисплеите, използвани в това ръководство

Илюстрациите и екраните, използвани в това ръководство, може да се различават от тези във вашата машина.

## Важни инструкции за безопасност

Преди да използвате машината, внимателно прочетете раздела „Важни инструкции за безопасност“ от настоящото ръководство, както и в Електронно ръководство.

Тъй като целта на тези указания е да се предотвратят наранявания на потребителя и на други лица и да се избегне нанасянето на материални щети, винаги спазвайте указанията и изискванията за работа.

Имайте предвид, че вие носите отговорността за всички щети, причинени в следствие неспазването на дадените в настоящото ръководство указания, използването на устройството за цели, различни от назначените, както и в следствие поправки или модификации, извършени от което и да лице, което не е оторизиран техник на Saipon.

## Инсталиране

### ПРЕДУПРЕЖДЕНИЕ

- Не пласирайте машината в близост до запалими вещества, като например продукти, съдържащи алкохол, или разреждатели за бои. Ако тези вещества влязат в контакт с електрическите части в машината, това може да възпламени веществата и да доведе до пожар или повишен риск от електрически удар.
- Не поставяйте върху устройството колиета и други метални предмети, нито съдове, пълни с течности. Ако чужди вещества влязат в контакт с електрическите части в устройството, това може да предизвика пожар или електрически удар. Ако в машината попадне външно тяло, незабавно я изключете и се свържете с местния представител на Saipon.
- Не използвайте машината в близост до медицинско оборудване. Радиовълните, излъчвани от тази машина, може да интерферират с медицинското оборудване и това да предизвика нещастни случаи.

### ВНИМАНИЕ

- Не пласирайте машината на следните места. Неспазването на това указание може да доведе до физически наранявания, пожар или токов удар.
  - Нестабилна основа
  - Място със силни трептения
  - Място, на което се за блокира достъпът до вентилационните отвори (прекалено близо до стени, легла, мъхести килими и други подобни)
  - Влажно или прашно място
  - Място, изложено на директна слънчева светлина, или на открито
  - Място, подложено на високи температури
  - Място, близо до открит източник на огън
  - Недобре вентилирано място
- Въпреки че по време на работа машината генерира озон, това не оказва влияние върху човека. Ако обаче възнамерявате да използвате машината продължително, осигурете добра вентилация на мястото за работа.
- Не свързвайте неодобриени кабели към това устройство. Неспазването на това указание може да доведе до пожар или токов удар.
- Възможно е машините с твърд диск да не работят правилно, ако се използват на височина от около 3000 метра или повече над морското равнище.

## Електрическо захранване

### ПРЕДУПРЕЖДЕНИЕ

- Използвайте само източници на захранване, които отговарят на посочените изисквания за напрежение. Неспазването на това изискване може да доведе до пожар или токов удар.
- Тази машина трябва да бъде свързана към електрически контакт със заземяваща връзка чрез предоставения захранващ кабел.
- Не използвайте захранващи кабели, различни от този, който е предоставен, защото това може да предизвика пожар или токов удар.
- Предоставеният захранващ кабел е предназначен за употреба с тази машина. Не включвайте захранващия кабел към други устройства.
- Не модифицирайте и не огъвайте захранващия кабел и не го дърпайте прекалено силно. Не поставяйте тежки предмети върху захранващия кабел. Повреждането на захранващия кабел може да доведе до пожар или токов удар.
- Не включвайте или изключвайте щепсела с мокри ръце, тъй като може да предизвика токов удар.
- Не включвайте машината в удължители или разклонители. Неспазването на това указание може да доведе до пожар или токов удар.
- Не свързвайте на възел захранващия кабел, тъй като това може да предизвика пожар или токов удар.
- Вкарайте щепсела докрай в електрическия контакт. В противен случай може да предизвика пожар или електрически удар.
- По време на гръмотевични бури изключвайте щепсела от контакта. Неспазването на това указание може да доведе до пожар, токов удар или повреда на самото устройство.

### ВНИМАНИЕ

- Инсталирайте машината близо до контакт и оставете достатъчно място около щепсела, за да може да бъде изваден лесно в случай на спешност.

## Работа с машината

### ПРЕДУПРЕЖДЕНИЕ

- Не разглобявайте или модифицирайте машината. Машината съдържа изложени на висока температура и високо напрежение компоненти, които могат да причинят пожар или токов удар.
- Не позволявайте на деца да пипат или да си играят със захранващия кабел, другите кабели, нито с вътрешните електрическите части. Неспазването на това указание може да доведе до сериозни физически наранявания.
- В случай че машината издава странни звуци, отделя неестествени мирисми, пушек или прекомерна топлина, се свържете с оторизиран представител на Saipon. Използването на машината в такива случаи може да доведе до пожар или токов удар.
- Не използвайте леснозапалими спрейове близо до устройството. Ако запалими вещества влязат в контакт с електрическите части в устройството, това може да предизвика пожар или токов удар.

## Име на продукт

Съобразно разпоредбите за безопасност името на продукта трябва да бъде регистрирано. В някои от районите, в които се продава продуктът, е възможно следното име(на) в скоби ( ) да е/са регистрирано(и) вместо това.

imageRUNNER C1335iF (F165900)

imageRUNNER C1325iF (F165900)

imageRUNNER C1325iFC (F165900)

## Правни ограничения за използването на продукта и изображенията

Използването на продукта за сканиране, разпечатване или възпроизвеждане по друг начин на определени документи и използването на такива изображения като сканирани, разпечатани или възпроизведени по друг начин с вашия продукт може да е забранено от закона и може да доведе до наказателна и/или гражданска отговорност. По-долу е даден неизчерпателен списък на тези документи. Този списък е предназначен да бъде само ориентировъчен. Ако не сте сигурни в законността на използването на вашия продукт за сканиране, разпечатване или възпроизвеждане по друг начин на някакъв конкретен документ и/или използването на сканирани, разпечатани или възпроизведени по друг начин изображения, трябва да се консултирате предварително с вашия юрисконсулт.

- Банкноти
- Пътнически чекове
- Платежни нареждания
- Купони за храна
- Сертификати за депозит
- Паспорти
- Пощенски марки (валидни или невалидни)
- Имиграционни документи
- Идентифициращи значки или емблеми
- Марки за данъци (валидни или невалидни)
- Документи на военносслужещи и наборници
- Облигации или други удостоверения за дълг
- Чекове или платежни заповеди, издадени от държавни агенции
- Удостоверения за акции
- Документи на автомобили и нотариални актове
- Творби защитени с авторско право/Произведения на изкуството без разрешение от притежателя на авторското право

Положени са значителни усилия ръководствата за устройството да бъдат без неточности и пропуски. Въпреки това, тъй като ние постоянно подобряваме нашите продукти, ако ви е необходима точна спецификация, се свържете с Canon.

## ⚠ ВНИМАНИЕ

- От съображения за безопасност изключвайте захранващия кабел, когато няма да използвате машината дълго време.
- Отваряйте и затваряйте капациите внимателно, за да не нараните ръцете си.
- Пазете ръцете и дрехите си от ролките на изхода. Ако ръцете или дрехите ви бъдат захванати от въртящите устройства, може да получите нараняване.
- Вътрешността на машината и изходният отвор са силно нагreti по време на работа и малко след това. Не докосвайте тези части, за да не се изгорите. Разпечатаната хартия може да е гореща непосредствено след излизането си от принтера, така че внимавайте, когато я вземате. В противен случай може да се изгорите.

## Поддръжка и профилактика

### ⚠ ПРЕДУПРЕЖДЕНИЕ

- Изключете машината и извадете щепсела ѝ от контакта, преди да я почиствате. Неспазването на това указание може да доведе до пожар или токов удар.
- Изключвайте от време на време захранващия кабел от електрическата мрежа и почиствайте мястото около основата на металните щифтове и контакта със суха кърпа, за да отстраните праха и мръсотията. При навлажняване събраният прах повишава опасността от късо съединение или пожар.
- Почиствайте устройството с влажна, но добре изцедена кърпа. Навлажнявайте кърпата за почистване само с вода. Не използвайте алкохол, бензин, разреждател за боя или други запалими вещества. Ако подобни вещества влязат в контакт с електрическите части в устройството, това може да предизвика пожар или токов удар.
- Проверявайте редовно изправността на захранващия кабел и щепсела. Проверявайте машината за ръжда, вдлъбнатини, одрасквания, пукнатини или прекомерно нагряване. Използването недобре поддържано оборудване може да доведе до пожар или токов удар.

## Консумативи

### ⚠ ПРЕДУПРЕЖДЕНИЕ

- Не хвърляйте употребените тонер касети в огън. Това може да доведе до запалване и респективно – изгаряния или пожар.
- Ако неволно разлее или разсипете тонера, внимателно го поийте със сух, мек парцал и избягвайте вдишването на изпарения от тонера. В никакъв случай не използвайте прахосмукачка за почистването на разлят тонер. В противен случай е възможно прахосмукачката да се повреди или да възникне прахова експлозия поради електростатично разреждане.

## ⚠ ВНИМАНИЕ

- Съхранявайте касетите с тонер и другите консумативи далеч от достъпа на малки деца. При поглъщане на тонер незабавно се консултирайте с лекар или с център против отравяния.
- Не се опитвайте да разглобявате тонер касетите. Тонерът може да се разпръсне и частици от него да попаднат в очите или устата. Ако частици от тонера попаднат в очите или устата, незабавно ги измийте със студена вода и потърсете медицинска помощ.
- Ако тонерът се разлиее от касетата, избягвайте вдишването му, както и контакта му с кожата ви. Ако тонерът влезе в контакт с кожата, незабавно го измийте със сапун. Ако вдишате тонера или кожата ви се възпали в следствие на контакт с тонера, незабавно се свържете с лекар или с центъра за контрол на отравянията.

## Други

### ⚠ ПРЕДУПРЕЖДЕНИЕ

- Ако използвате пейсмейкър: Тази машина генерира слабо магнитно поле. Ако чувствате каквито и да било аномалии в тялото си при работа с тази машина, незабавно се отдалечете от нея и се консултирайте с лекаря си.

# Бележки

## Makineyle Birlikte Gelen Kılavuzlar Hakkında

### ① Başlangıç (Bu kılavuz):

Önce bu kılavuzu okuyun. Bu kılavuzda makinenin kurulumu, ayarlar ve bir dikkat notu açıklanmaktadır. Makineyi kullanmadan önce bu kılavuzu okuduğunuzdan emin olun.

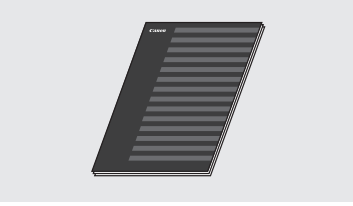

### ② MF Driver Installation Guide (MF Sürücüsü Kurulum Kılavuzu) (User Software and Manuals DVD-ROM (Kullanıcı Yazılım ve Kılavuzları DVD-ROM'u)):

Ardından bu kılavuzu okuyun. Bu kılavuzda, yazılım kurulumu açıklanmaktadır.



### ③ Elektronik Kılavuz (User Software and Manuals DVD-ROM (Kullanıcı Yazılım ve Kılavuzları DVD-ROM'u)):

Gereksinimlerinize uyan bölümü okuyun. Elektronik Kılavuz, istenen bilgilerin kolaylıkla bulunabileceği şekilde konulara göre kategorilere ayrılmıştır.



### Elektronik Kılavuz belgesini DVD-ROM'dan görüntüleme

- 1 User Software and Manuals DVD-ROM (Kullanıcı Yazılım ve Kılavuzları DVD-ROM'u) bilgisayarınıza takın.
- 2 [Manuals] (Kılavuzlar) ögesini tıklayın.
- 3 [e-Manual] (Elektronik Kılavuz) ögesini tıklayın.

† Kullandığınız işletim sistemine bağlı olarak, bir güvenlik koruması mesajı görüntülenir.

† User Software and Manuals DVD-ROM (Kullanıcı Yazılım ve Kılavuzları DVD-ROM'u) bilgisayarınıza zaten takıldıysa ve [Manuals] (Kılavuzlar) görüntülenmiyorsa, DVD-ROM'u çıkarıp yeniden takın.

## Menüde Gezinme ve Metin Giriş Yöntemi

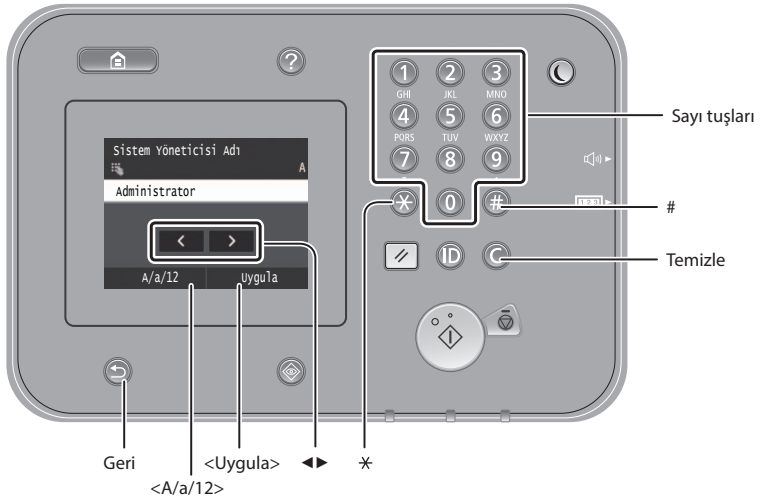

### Menüde Gezinme

#### Öğe seçimi

Seçmek için öğeye dokunun. Bir önceki ekrana dönmek için tuşuna basın.

#### Ayar onayı

Öğeye dokunun. Ancak <Uygula> ögesi görüntülediğinde, <Uygula> ögesine dokunun.

### Metin Giriş Yöntemi

#### Giriş modunu değiştirme

Giriş modunu değiştirmek için <A/a/12> ögesine dokunun. Giriş modunu değiştirmek için tuşuna da basabilirsiniz.

Giriş modu	Kullanılabilir metin
<A>	Büyük alfabe harfleri ve semboller
<a>	Küçük alfabe harfleri ve semboller
<12>	Rakamlar

#### Metin, simge ve sayıları girme

Sayı tuşları veya # ile girin.

#### İmleci hareket ettirme (Boşluk girme)

İmlecin gitmesini istediğiniz yere dokunun. Boşluk girmek için imleci metnin sonuna hareket ettirin ve <▶> tuşuna dokunun.

#### Karakter silme

ile silin. tuşunu basılı tutmak tüm karakterleri siler.

	Giriş modu: <A>	Giriş modu: <a>	Giriş modu: <12>
①	@ . - _ /		1
②	ABC	abc	2
③	DEF	def	3
④	GHI	ghi	4
⑤	JKL	jkl	5
⑥	MNO	mno	6
⑦	PQRS	pqrs	7
⑧	TUV	tuv	8
⑨	WXYZ	wxyz	9
⑩	(Kullanılmaz)		0
#	(boşluk) - . * # ! " , ; ^ ` _ = /   ' ? \$ @ % & + \ ^ ( ) [ ] { } < >	(Kullanılmaz)	

## Güç Kablosunu Bağlama ve Makineyi Açık Konuma Getirme

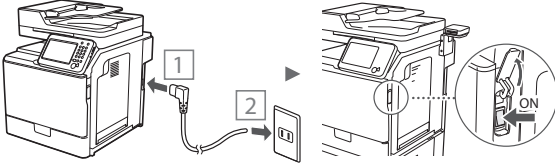
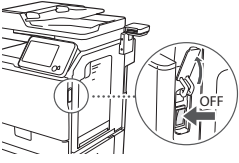

⚠ USB kablosunu henüz bağlamayın. Yazılım kurulumu sırasında bağlayın.

## Başlangıç Ayarlarını Belirleme

Ekrandaki talimatları izleyerek dili, bölgeyi, tarih ve saati ayarlayın. Menüde gezinme ve sayı girme konusunda bilgiler için bkz. “Menüde Gezinme ve Metin Giriş Yöntemi” (☺ Syf. 264). Renk düzeltmesi gerçekleştirilip gerçekleştirilmeyeceğini de belirleyebilirsiniz. Renk düzeltmesini gerçekleştirme ile ilgili ayrıntılar için Elektronik Kılavuz'a bakın.

⊕ Elektronik Kılavuz “Bakım” ► “Yazdırma Kalitesini Koruma ve Artırma” ► “Tonlamayı Düzeltme”

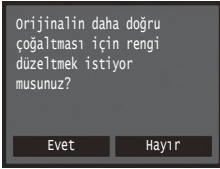

### NOT

- Yukarıda gösterilen son ekranda <Hayır> seçeneğini belirleseniz bile renk düzeltmesini dilediğiniz zaman başlatabilirsiniz. Lütfen elektronik kılavuzdaki “Tonlamayı Düzeltme” kısmına bakın.

## Makineyi Bilgisayara Bağlama Yöntemini Seçme

### • Kablolu LAN aracılığıyla bağlama

Makineyi bilgisayara kablolu yönlendirici yoluyla bağlayabilirsiniz. Makineyi kablolu yönlendiriciye (erişim noktası) bağlamak için LAN kablolarını kullanın.

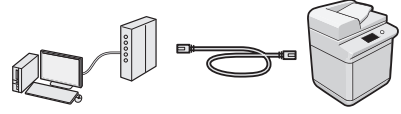

† Makine ve bilgisayarı bağlamak için yönlendiricide kullanılabilir bir bağlantı noktası bulunduğundan emin olun.

† LAN için Kategori 5 veya daha üstü, dolanmış çift kabloyu hazırda bulundurun.

### • USB kablosu ile bağlama

USB kablosu kullanarak makineyi bilgisayara bağlayabilirsiniz.

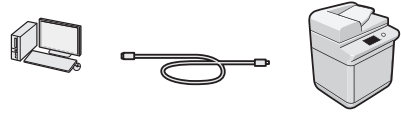

† Kullandığınız USB kablosunda aşağıdaki işaretin olduğundan emin olun.



## Kablolu LAN aracılığıyla bağlama

### Ayarlamadan Önce Kontrol Etme

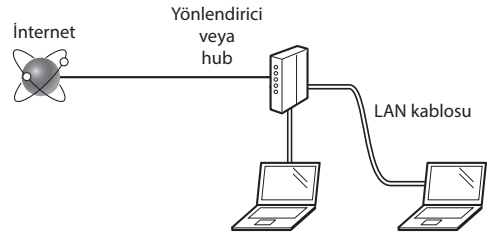

### Bilgisayar ve yönlendirici (veya hub) bir LAN kablosu ile düzgün şekilde bağlı mı?

Daha fazla bilgi için, kullandığınız ağ aygıtının talimat kılavuzuna bakın veya ağ aygıtının üreticisi ile iletişime geçin.

### Bilgisayardaki ağ ayarları tamamlandı mı?

Bilgisayar doğru bir şekilde yapılandırılmadıysa, aşağıdaki ayarları tamamladıktan sonra dahi kablolu LAN bağlantısını kullanamayabilirsiniz.

### NOT

- Güvenlik koruması olmayan bir ağ ortamına bağlandığımızda kişisel bilgileriniz üçüncü taraflara ifşa edilebilir. Lütfen dikkatli olun.
- Ofiste LAN yoluyla bağlanıyorsanız ağ yöneticinize başvurun.

## Kablolu LAN aracılığıyla bağlama

### 1 LAN kablosunu bağlayın.

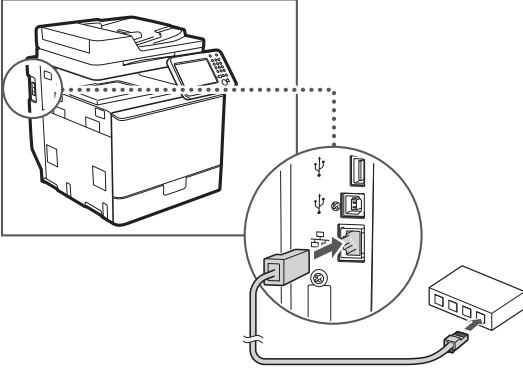

IP adresi 2 dakika içinde otomatik olarak yapılandırılır. IP adresini manuel olarak ayarlamak isterseniz, aşağıdakilere bakın.

⊕ Elektronik Kılavuz "Ağ" ▶ "Ağa Bağlanma" ▶ "IP Adreslerini Ayarlama"

### 2 User Software and Manuals DVD-ROM (Kullanıcı Yazılım ve Kılavuzları DVD-ROM'u) kullanarak sürücü ve yazılımı kurun.

⊕ Bkz. "Kurulum prosedürleriyle ilgili ayrıntılar için:" (Syf. 267).

⊕ "Kağıt Boyutu ve Türü Ayarlama" (Syf. 266) bölümüne geçin.

## USB Kablosu ile Bağlama

MF Sürücülerini yükledikten sonra USB kablosunu bağlayın.

### NOT

- MF sürücülerini yüklemeyen önce USB kablosunu bağladıysanız, MF Driver Installation Guide'a (MF Sürücüsü Kurulum Kılavuzu) bakın.

### 1 User Software and Manuals DVD-ROM (Kullanıcı Yazılım ve Kılavuzları DVD-ROM'u) kullanarak sürücü ve yazılımı kurun.

⊕ Bkz. "Kurulum prosedürleriyle ilgili ayrıntılar için:" (Syf. 267).

### 2 USB kablosunu bağlayın.

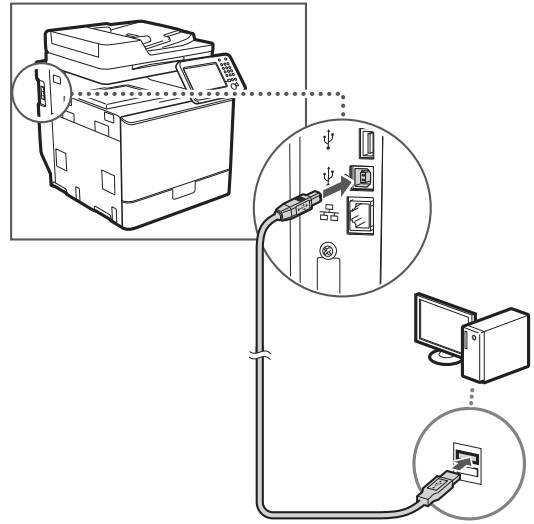

⊕ "Kağıt Boyutu ve Türü Ayarlama" (Syf. 266) bölümüne geçin.

## Kağıt Boyutu ve Türü Ayarlama

Ekrandaki talimatları izleyerek kağıt boyutunu ve türünü ayarlayın. Ayrıntılar için Elektronik Kılavuz'a bakın.

⊕ Elektronik Kılavuz "Temel İşlemler" ▶ "Kağıt Yükleme" ▶ "Kağıt Boyutunu ve Türünü Belirtme"

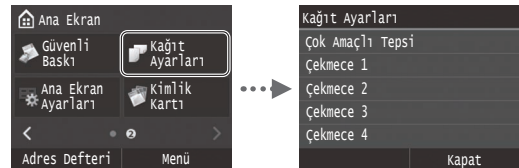

## Başlangıç Faks Ayarlarını Belirleme ve Telefon Kablosunu Bağlama

### 1 Başlangıç faks ayarlarını belirtin.



Bir faks numarası, bir ünite adı, bir de alma modu belirlemek için "Faks Kurulum Kılavuzu"nu izleyin. Alma moduyla ilgili daha fazla ayrıntı için Elektronik Kılavuz'a bakın.

- ➔ Elektronik Kılavuz "Fakslama" ► "Faks İşlevleri için Başlangıç Ayarlarını Yapılandırma" ► "Hangi Faks Alma Modunun Kullanılacağına Karar Verme"

#### Kullanıcı adı nasıl kullanılır

Belge gönderirken, kaydettirdiğiniz gönderen bilgisi alıcının kağıdının üzerine yazdırılır.

### 2 Telefon kablosu bağlayın.

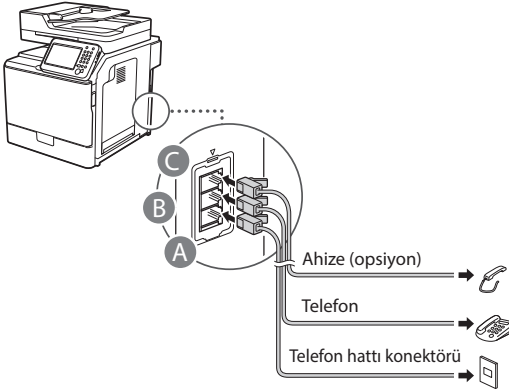

Ekran <Telefon Hattını Bağlayın> ifadesi görüntülendiğinde, resmi göz önünde bulundurarak telefon kablosunu bağlayın.

- ➔ Elektronik Kılavuz "Fakslama" ► "Faks İşlevleri için Başlangıç Ayarlarını Yapılandırma" ► "Telefon Hattını Bağlama"

#### İsteğe bağlı ahizeyi bağlarken:

Daha fazla ayrıntı için ahizeyle birlikte verilen kılavuza başvurun.

\* Bulduğunuz ülkeye veya bölgeye bağlı olarak, makineye telefon kablosu dahil olabilir.

### 3 Faks Kurulum Kılavuzu'ndan çıkın ve makineyi yeniden başlatın.



Makineyi kapatın ve yeniden açmadan önce en az 10 saniye bekleyin. Telefon hattı türleri otomatik olarak algılanmaz. Elektronik Kılavuza başvurun ve telefon hattını manuel olarak ayarlayın.

- ➔ Elektronik Kılavuz "Ayar Menüsü Listesi" ► "Faks Ayarları" ► "Temel Ayarlar" ► "Hat Türünü Seç"

### Kurulum prosedürleriyle ilgili ayrıntılar için:

User Software and Manuals DVD-ROM (Kullanıcı Yazılım ve Kılavuzları DVD-ROM'u) kullanarak sürücü ve yazılımı kurun. Kurulum prosedürleriyle ilgili ayrıntılar için bkz. MF Driver Installation Guide (MF Sürücüsü Kurulum Kılavuzu).

† Sürücüyü Canon web sitesinden de indirebilirsiniz.

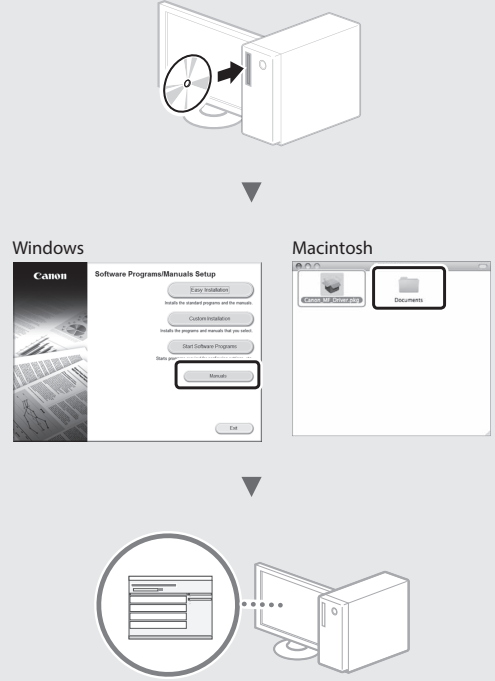

### Macintosh kullanıcıları için:

Bu makine ile birlikte sağlanan DVD-ROM, MacOS sürücüsünü içermeyebilir. Bu, makineyi ne zaman aldığınıza göre değişir. Lütfen Canon ana sayfasından uygun sürücüyü bulup indirin. Sürücünün kurulumu veya kullanılmasına ilişkin daha fazla bilgi için, birlikte paketlenmiş olan MF Driver Installation Guide'a (MF Sürücü Kurulum Kılavuzu) bakın.

## Kullanışlı Görevler Gerçekleştirme

Bu makinedeki çeşitli işlevleri kullanabilirsiniz. Aşağıdaki işlevler, rutin olarak kullanabileceğiniz temel işlevlere genel bir bakış sunar.

### Kopya

#### Büyütülmüş/Küçültülmüş Kopyalar

Standart boyuttaki belgeleri, standart boyutta bir kağıda yazdırmak üzere büyütebilir veya küçülebilsiniz ya da kopya oranını yüzde olarak belirtebilirsiniz.

#### 2 Taraflı Kopyalama

Tek taraflı belgeleri, kağıdın her iki tarafına kopyalayabilirsiniz.

#### Harmanlama

Fotokopileri, sayfa düzenindeki kümeler halinde sıralayabilirsiniz.

#### Küçültülmüş Düzen

Birden fazla belgeyi tek bir yaprağa kopyalamak üzere küçülebilsiniz.

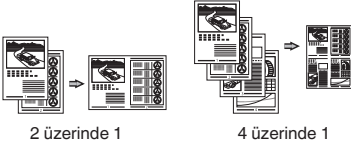

#### Kimlik Kartı Kopyalama

2 taraflı bir kartı bir kağıdın tek tarafına kopyalayabilirsiniz.

### Faks

#### Bilgisayardan Doğrudan Belge Gönderme (PC Faks)

Normal faks alma ve gönderme işlemlerine ek olarak, PC faksı da kullanabilirsiniz.

#### Gönderme

Faks hedeflerini adres defterine kaydedebilirsiniz. Hedefleri çeşitli yöntemlerle belirleyebilirsiniz, bu da belgeleri hızlı ve kolay bir şekilde göndermenizi sağlar.

- Hedef araması
- Sık kullanılanlar listesi
- Kodlu arama
- Hedef Grubu
- LDAP sunucusu
- Gönderme geçmişiinden belirleme
- Sıralı yayın

### Alma

- Belleğe alma  
Alınan belgeleri bellekte saklayabilirsiniz. Saklanan belgeleri dilediğiniz zaman yazdırabilir, ihtiyaç duymuyorsanız silebilirsiniz.

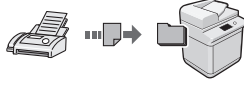

- Uzaktan Alma  
Harici telefon bağlarsa, telefon görüşmesi sırasında arama düğmeleriyle faks alma kod numarasını tuşlayarak hemen faks alma moduna geçebilirsiniz.

### Yazdırma

#### Büyütülmüş/Küçültülmüş Yazdırma

#### 2 Taraflı Yazdırma

#### Küçültülmüş Düzen

Birden fazla belgeyi tek bir yaprağa yazdırmak üzere küçülebilsiniz.

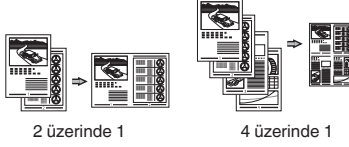

#### Kitapçık Yazdırma

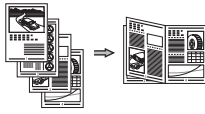

#### Poster Yazdırma

#### Filigran Yazdırma

#### Yazdırmadan Önce Önizleme Görüntüleme

#### "Profil" Seçme

### Ağ Ayarları

Bu makine, kolaylıkla ağ ortamı oluşturabileceğiniz bir ağ arabirimi donanımlı olarak gelir. Belge yazdırabilir, PC faksı kullanabilir ve makineye bağlı tüm bilgisayarlardan ağ taramasını kullanabilirsiniz. Makine, ofiste ortak kullanılan bir makine olarak iş verimliliğini artırmayı destekler.

### Tarama

#### Makinenin İşletim Panelini Kullanarak Belgeleri Kaydetme



#### Bilgisayar İşlevlerini Kullanarak Belgeleri Kaydetme

- Bir Uygulamadan Tarama
- WIA Sürücüsü ile Tarama\*

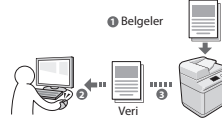

#### USB Belleğe kaydetme

Taranmış belgeleri, makineye bağlı olan bir USB belleğe kaydedebilirsiniz.



#### Taranan belgeleri e-posta ile gönderme

Taranan belgeleri e-posta uygulamanıza gönderebilirsiniz.

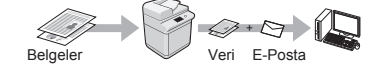

#### Taranan belgeleri dosya sunucusuna gönderme

Taranan belgeleri dosya sunucusuna gönderebilirsiniz.

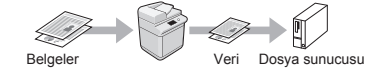

### Uzak Kullanıcı Arabirimi

Makinenin durumunu, ağdaki bilgisayarlardan anlayabilirsiniz. Ağ üzerinden makineye erişebilir ve işleri yönetebilir ya da çeşitli ayarları belirleyebilirsiniz.

\* Yalnızca Windows XP/Vista/7/8/8.1

## Kağıt Sıkışmalarını Giderme

Aşağıdaki mesaj görüntülenirse, besleyicide veya makine içinde kağıt sıkışması oluşmuştur. Sıkışan belgeyi veya kağıdı çıkarmak için ekranda görüntülenen yordamı uygulayın. Bu kılavuz sadece kağıt sıkışmalarının gerçekleştiği alanları gösterir. Her işlemlerle ilgili ayrıntılar için, Elektronik Kılavuz'a bakın.

### NOT

- Kağıt çekmecesinin sayısı makineye bağlı olarak değişmektedir.

### Kağıt sıkıştı.

Adımları görüntülemek için [Sonraki] seçeneğine basın.

Sonraki

### Besleyici

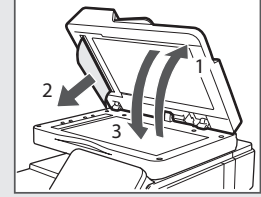
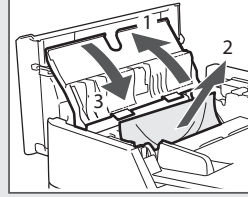
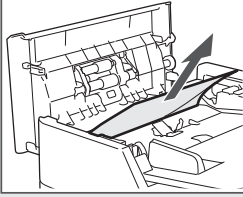

### Makinenin içi

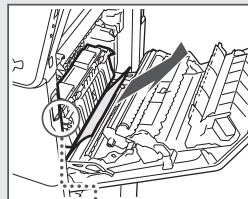
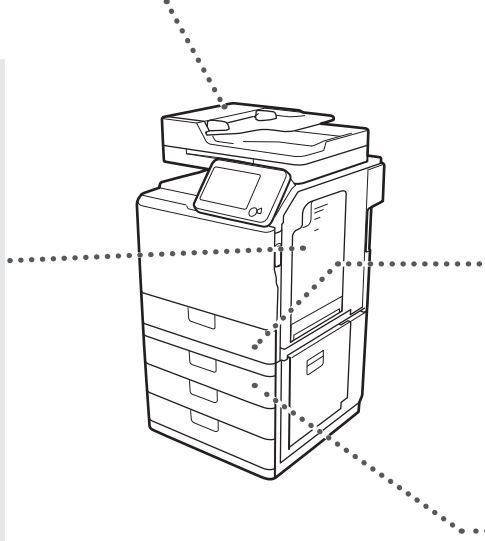
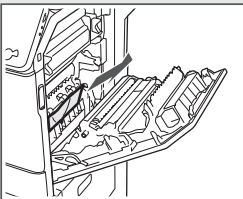
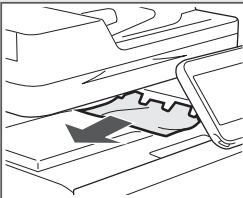
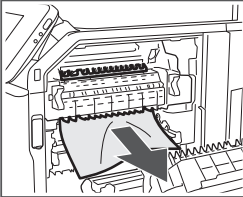
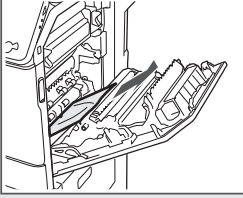

### Kağıt Çekmecesini 1

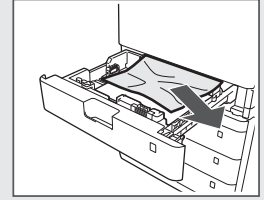

### Kağıt Çekmecesini 2, 3 ve 4

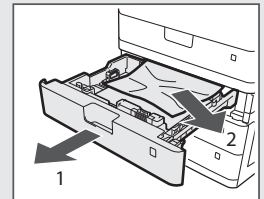
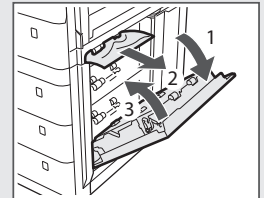

## Toner Kartuşunu Deęiřtirme

Toner kartuşları sarf malzemeleridir. Bir iřin yrtlmesi sırasında toner bitmeye yakın duruma geldięinde veya tamamen tkendięinde, ekranda bir mesaj grnr veya ařaęıdaki sorunlar ortaya ıkabilir. Duruma uygun eylemi gerekleřtirin.

### Bir Mesaj Grntlendięinde

Toner yrtlen bir iř sırasında bitmeye yakın duruma geldięinde, ekranda bir mesaj grnr.

Mesaj	Ekranda mesaj grntlendięinde	Aıklama ve zmler
<Toner Rengi>* Toner Az (Henz Deęiřtirilmesi Gerekmiyor)	Toner kartuşunun yakında deęiřtirilmesi gerektięinde.	Grntlenen renk iin yeni bir toner kartuşu hazırlayın. ⊕ Elektronik Kılavuz "Ek Blm" ▶ "Sarf Malzemeleri"
<Toner Rengi>* Toner Kartuşunu Deęiřtir.	Toner kartuşu kullanım mrnn sonuna geldięinde.	Kartuşu yenisiyle deęiřtirin. ⊕ Elektronik Kılavuz "Toner Kartuşları Nasıl Deęiřtirilir"

\* <Toner Rengi> kısmında siyah, sarı, macenta veya camgbeęi grntlenir.

## Bu Kılavuzda Kullanılan Simgeler

### ⚠ UYARI

Doğru olarak uygulanmadığında kişilerin ölümüne veya yaralanmasına neden olabilecek işlemlerle ilgili bir uyarı gösterir. Makineyi güvenli kullanmak için, bu uyarıları her zaman dikkate alın.

### ⚠ DİKKAT

Doğru olarak uygulanmadığında kişilerin yaralanmasına neden olabilecek işlemlerle ilgili bir dikkat notunu gösterir. Makineyi güvenli kullanmak için, bu dikkat notlarını her zaman dikkate alın.

### 📌 ÖNEMLİ

İşlem gereksinimlerini ve kısıtlamaları gösterir. Makinenin doğru çalışması ve arızaları veya makinenin zarar görmesini önlemek için burada yazanları dikkatle okumalısınız.

## Bu Kılavuzda Kullanılan Tuşlar ve Düğmeler

Aşağıdaki simgeler ve tuş adları bu kılavuzda anlatılan tuşların nasıl kullanılacağına dair birkaç örnektir.

- İşletim paneli tuşları: [Anahtar simgesi]  
Örnek: 
- Ekran: <Hedefi belirleyin.>
- Bilgisayar ekranındaki düğmeler ve öğeler: [Preferences] (Tercihler)

## Bu Kılavuzda Kullanılan Resimler ve Ekranlar

Bu kılavuzda kullanılan resimler ve ekranlar gerçek makinenizden farklı olabilir.

## Önemli Güvenlik Yönergeleri

Lütfen makineyi çalıştırmadan önce bu kılavuzda ve Elektronik Kılavuz'da yer alan "Önemli Güvenlik Yönergeleri"nin tamamını okuyun.

Bu talimatlar kullanıcının ve diğer kişilerin yaralanması veya mülke zararı önleme amaçlı olduğundan her zaman bu talimatlara ve işlem gereksinimlerine dikkat edin.

Burada verilen talimatların izlenememesinden; aygıtın, amacı dışında kullanılmasından veya Canon tarafından onaylanan bir teknisyen dışında herhangi biri tarafından gerçekleştirilen onarımlardan ya da değişikliklerden kaynaklanan tüm zararlardan sizin sorumlu olduğunuz lütfen unutmayın.

## Kurulum

### ⚠ UYARI

- Makineyi alkol içeren ürünler veya tiner gibi yanıcı maddelerin yakınında bir yere kurmayın. Bu maddelerin makinenin içindeki elektrikli parçalarla temasta bulunması, bu maddelerin ateş alarak yangına neden olmasına veya elektrik çarpması riskinin artmasına neden olur.
- Makinenin üstüne kolye ve diğer metal nesne veya sıvı içeren kap koymayın. Yabancı maddelerin makine içindeki elektrikli parçalarla temasta bulunması, yangına veya elektrik çarpmasına neden olabilir. Bu maddelerden herhangi biri makinenin içine düşerse, makineye giden gücü hemen kapatın ve yerel Canon bayinizle iletişime geçin.
- Herhangi bir tıbbi ekipmanın yakınında kullanmayın. Bu makineden yayılan radyo dalgası, tıbbi ekipmanları etkileyebilir; bu da, ciddi kazalara neden olabilir.

### ⚠ DİKKAT

- Makineyi aşağıdaki konumlara kurmayın. Aksi halde bu; yaralanmaya, yangına veya elektrik çarpmasına neden olabilir.
  - İyi sabitlenmemiş yer
  - Aşırı titreşime maruz kalan yerler
  - Havalandırma yuvalarını kapatan bir yer (duvarlara, yatağa, halıya ve benzer nesnelere çok yakın)
  - Nemli veya tozlu bir konum
  - Doğrudan güneş ışığına maruz kalan veya dışarıda bir yer
  - Yüksek sıcaklıklara maruz kalan bir konum
  - Açık alev yakınındaki bir konum
  - Kötü havalandırma sistemine sahip bir yer
- Çalışma sırasında makine ozon üretse de, bunun insan vücudu üzerinde herhangi bir etkisi yoktur. Ancak makineyi uzun süreler boyunca kullanmayı düşünüyorsanız kurulum yerinin iyi havalandırıldığından emin olun.
- Onaylanmayan kabloları bu makineye bağlamayın. Aksi halde bu, yangına veya elektrik çarpmasına neden olabilir.
- Hard diskli makineler deniz seviyesinden 3.000 metre veya daha yüksek rakımlarda kullanıldığında düzgün bir şekilde çalışmayabilir.

## Güç Kaynağı

### ⚠ UYARI

- Yalnızca belirtilen voltaj gereksinimlerini karşılayan bir güç kaynağı kullanın. Bunu yapmamanız, yangına veya elektrik çarpmasına neden olabilir.
- Makinenin, birlikte verilen güç kablosuyla topraklama bağlantısı olan bir prize bağlanması gerekir.
- Yangın çıkmasına veya elektrik çarpmasına neden olabileceğinden, verilen başka güç kablosu kullanmayın.
- Sağlanan güç kablosunun bu makine ile birlikte kullanılması amaçlanmıştır. Güç kablosunu diğer aygıtlara bağlamayın.
- Güç kablosunda değişiklik yapmayın veya kabloyu bükmeyin ve uzatmaya çalışmayın. Güç kablosunun üzerine ağır nesnelere koymayın. Güç kablosunun zarar görmesi, yangına veya elektrik çarpmasına neden olabilir.
- Elektrik çarpmasına neden olabileceğinden, güç fişini ıslak elle takıp çıkarmayın.
- Bu makine ile uzatma kablosu veya çok fişli kablo kullanmayın. Aksi halde bu, yangına veya elektrik çarpmasına neden olabilir.
- Yangın çıkmasına veya elektrik çarpmasına neden olabileceğinden, güç kablosunu sarmayın ya da güç kablosuna düğüm atmayın.
- Güç fişini AC prizi içine tam olarak yerleştirin. Aksi halde, yangın veya elektrik çarpması meydana gelebilir.
- Gök gürültülü havalarda güç fişini prizden tamamen çıkarın. Aksi halde bu; yangına, elektrik çarpmasına veya arızalanmaya neden olabilir.

### ⚠ DİKKAT

- Bu makineyi elektrik prizine yakın bir yere kurun ve elektrik fişinin etrafında acil durumda rahatça çıkarılabileceği kadar boşluk bırakın.

## Kullanım

### ⚠ UYARI

- Makineyi sökmeyin veya makine üzerinde değişiklik yapmayın. Makinenin içinde, yangın çıkmasına veya elektrik çarpmasına neden olabilecek yüksek sıcaklık ve yüksek voltajla çalışan bileşenler bulunmaktadır.
- Çocukların güç kablosuna, kabloları, iç tertibata veya elektrikli parçalara dokunmasına ya da onlarla oynamasına izin vermeyin. Aksi halde bu, yaralanmalara neden olabilir.
- Makineden olağan dışı bir ses çıkıyorsa veya duman, aşırı sıcaklık ya da olağan dışı bir koku geliyorsa lütfen yetkili bir Canon bayisine başvurun. Makineyi bu şekilde kullanmaya devam etmeniz, yangın çıkmasına veya elektrik çarpmasına neden olabilir.
- Makinenin yakınında yanıcı sprey kullanmayın. Yanıcı maddelerin makine içindeki elektrikli parçalarla temasta bulunması, yangına veya elektrik çarpmasına neden olabilir.

## ⚠ DİKKAT

- Makine uzun bir süre kullanılmayacaksa güvenliğinizi için güç kablosunun fişini lütfen çıkarın.
- Ellerinizin zarar görmesini önlemek için kapakları açarken ve kapatırken dikkatli olun.
- Ellerinizi ve giysilerinizi çıkış alanında bulunan silindirlere uzak tutun. Elleriniz veya giysilerinizi silindirlere sıkırsanız bu, yaralanmalara neden olabilir.
- Kullanım sırasında ve kullanımdan hemen sonra makinenin içi ve çıkışı yuvası oldukça sıcak olur. Yanıkları önlemek için bu alanlara temas etmekten kaçınınız. Ayrıca, yazdırılan kağıt yazıcıdan çıktığında sıcak olabilir, bu nedenle tutarken dikkatli olun. Aksi halde yanık oluşabilir.

## Bakım ve İncelemeler

### ⚠ UYARI

- Temizlemeden önce makineyi kapatın ve güç kablosunu prizden çıkarın. Aksi halde bu, yangına veya elektrik çarpmasına neden olabilir.
- Düzenli olarak elektrik fişini prizden çıkarın ve fişin metal pimlerinin tabanı etrafındaki alanı ve elektrik prizini kuru bir bezle silerek toz ve pislikten arındırın. Nem olduğunda, biriken toz kısa devreye veya yangına neden olabilir.
- Makineyi temizlemek için nemlendirilip iyice sıkılmış bir bez kullanın. Temizleme bezlerini yalnızca su ile nemlendirin. Alkol, benzin, tiner veya diğer yanıcı maddeleri kullanmayın. Bu maddelerin makine içindeki elektrikli parçalarla temasta bulunması, yangına veya elektrik çarpmasına neden olabilir.
- Güç kablosunu ve fişi hasara karşı düzenli olarak denetleyin. Makineyi pas, çökme, çizik, çatlak veya aşırı sıcaklık üretimine karşı denetleyin. Bakımı yeterli düzeyde yapılmayan ekipmanın kullanılması, yangına veya elektrik çarpmasına neden olabilir.

## Sarf Malzemeleri

### ⚠ UYARI

- Kullanılmış toner kartuşlarını ateşe atmayın. Bu, tutuşmalara ve yangılara veya yangına neden olabilir.
- Toneri kazayla damlatır veya sıçratırsanız nemli ve yumuşak bir bezle dağılmış toneri dikkatlice toplayarak silin ve toner tozunu solumaktan kaçınınız. Dağılmış toneri temizlemek için kesinlikle elektrikli süpürge kullanmayın. Bu, elektrikli süpürge arızalanmasına veya statik elektrik boşalması nedeniyle toz patlamasına neden olabilir.

### ⚠ DİKKAT

- Toner kartuşlarını ve diğer sarf malzemelerini küçük çocuklardan uzak tutun. Toner yutulursa derhal bir doktora veya zehir kontrol merkezine görününüz.
- Toner kartuşunu sökmeye çalışmayın. Toner sıçrayarak gözlerinize veya ağzınıza kaçabilir. Tonerin gözlerinize veya ağzınıza kaçması durumunda tonerle temas eden bölgeyi hemen soğuk suyla yıkayın ve bir doktora danışın.
- Toner, toner kartuşundan dökülürse toneri solumaktan kaçınınız veya derinizle temas etmesini engelleyin. Tonerin cildinizle temas etmesi durumunda, cildinizi derhal sabunla yıkayın. Toneri solursanız veya tonerle temas etmenizden dolayı cildiniz tahriş olursa hemen bir doktora veya zehir kontrol merkezine görününüz.

## Diğerleri

### ⚠ UYARI

- Kalp pili kullanıyorsanız: Bu cihaz düşük seviyeli bir manyetik alan üretir. Bu makineyi kullanırken vücudunuzda herhangi bir anormallik hissederseniz lütfen makineden uzaklaşın ve hemen doktorunuza görününüz.

## Yasal Uyarılar

### Ürün Adı

Güvenlik düzenlemeleri, ürünün adının kaydedilmesini gerektirmektedir. Bu ürünün satıldığı bazı bölgelerde, alternatif olarak parantez ( ) içinde yer alan aşağıdaki ad(lar) kaydedilebilir.  
imageRUNNER C1335iF (F165900)  
imageRUNNER C1325iF (F165900)  
imageRUNNER C1325iFC (F165900)

## Ürününüzün ve Resimlerin Kullanımıyla İlgili Yasal Sınırlamalar

Belirli belgeleri taramak, yazdırmak veya başka bir şekilde çoğaltılmak için ürününüzü kullanmak ve ürününüzü kullanarak taramış, yazdırılmış ya da başka bir şekilde çoğaltılmış bu tür resimleri kullanmak kanunen yasak olabilir ve cezai sorumluluk doğurabilir. Bu tür belgelere ilişkin özet bir liste aşağıda sunulmuştur. Bu liste sadece yol gösterici olarak verilmiştir. Belirli belgeleri taramak, yazdırmak veya başka bir şekilde çoğaltmak için ürününüzü kullanmanın ve/veya taramanın, yazdırılana ya da başka bir şekilde çoğaltılan resimleri kullanmanın yasal olup olmadığı konusunda emin değilseniz, önceden size yol göstermesi için yasal danışmanınıza başvurmalısınız.

- Kağıt Para
- Seyahat Çekleri
- Havale Emirleri
- Gıda Pulları
- Mevduat Sertifikaları
- Pasaportlar
- Posta Pulları (iptal edilmiş veya geçerli)
- Göçmen Kimlik Belgeleri
- Kimlik Belirleyici Rozetler veya Bröveler
- Damga Pulları (iptal edilmiş ya da iptal edilmemiş)
- Kura İle Askerlik veya Celp Kağıtları
- Bonolar veya Diğer Borç Senetleri
- Hükümet Kuruluşları Tarafından Verilmiş Çekler veya Ödeme Emirleri
- Hisse Senetleri
- Motorlu Araç Ehliyetleri ve Mülkiyet Belgeleri
- Telif Hakkı Sahibinden İzni Alınmadan Telif Hakkı Bulunan İşler/ Sanat

Makine kılavuzlarının mümkün olduğu kadar doğru ve eksiksiz olmasına azami çaba harcanmıştır. Ancak ürünlerimizi sürekli geliştirdiğimizden teknik özellikleri tam olarak öğrenmek istiyorsanız lütfen Canon'a başvurun.

**Not**



A large, empty rectangular box with a thin black border, occupying most of the page. It is intended for writing or drawing.

Tr

① بدء التشغيل (هذا الدليل):

اقرأ هذا الدليل أولاً. يوضح هذا الدليل تركيب الجهاز، والإعدادات والتنبيهات. لذا احرص على قراءة هذا الدليل قبل استخدام الجهاز.

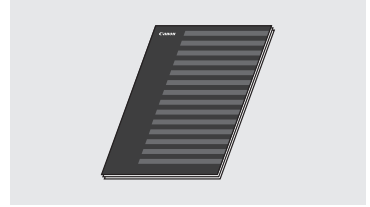

② دليل تثبيت برنامج التشغيل (User Software and Manuals DVD-ROM (قرص DVD يضم برامج المستخدم والأدلة):

اقرأ هذا الدليل مرة ثانية. يوضح هذا الدليل عملية تثبيت البرامج.



③ الدليل الإلكتروني (User Software and Manuals DVD-ROM (قرص DVD يضم برامج المستخدم والأدلة):

اقرأ الفصل المطلوب وفقاً لاحتياجاتك الخاصة. يتم تصنيف الدليل الإلكتروني حسب الموضوع للعثور على المعلومات المطلوبة بسهولة.

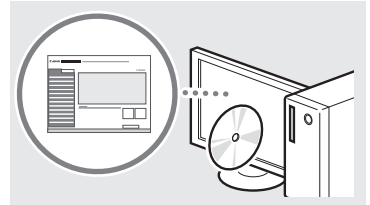

عرض الدليل الإلكتروني من قرص DVD

أدخل User Software and Manuals DVD-ROM (قرص DVD يضم برامج المستخدم والأدلة).  
انقر فوق [Manuals] (الأدلة).  
انقر فوق [e-Manual] (الدليل الإلكتروني).  
† تظهر رسالة حماية أمان وفقاً لنظام التشغيل الذي تستخدمه.

† إذا تم إدخال User Software and Manuals DVD-ROM (قرص DVD يضم برامج المستخدم والأدلة) في الكمبيوتر بالفعل ولم تظهر [Manuals] (الأدلة)، فأخرج قرص DVD ثم أدخله مرة أخرى.

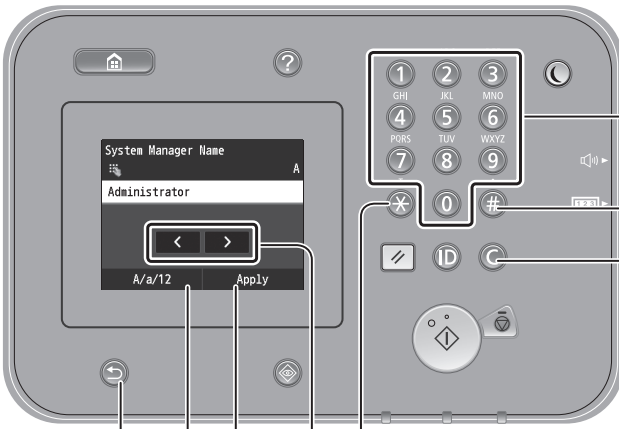

\* <Apply> <A/a/12> رجوع (تطبيق)

التنقل عبر القائمة

تحديد العنصر

انقر على عنصر لتحديده.  
انقر على <Enter> للعودة إلى الشاشة السابقة.

تأكيد الإعداد

اضغط على العنصر.  
ولكن، عند ظهور <Apply> (تطبيق)، انقر على <Apply> (تطبيق).

طريقة إدخال النص

تغيير وضع الإدخال

انقر فوق <A/a/12> لتغيير وضع الإدخال.  
ويمكنك أيضاً الضغط على \* لتغيير وضع الإدخال.

النص المتاح	وضع الإدخال
أحرف أبجدية كبيرة ورموز	<A>
أحرف أبجدية صغيرة ورموز	<a>
أرقام	<12>

إدخال النصوص، والرموز، والأرقام

أدخل باستخدام المفاتيح الرقمية أو #.

تحريك المؤشر (إدخال مسافة)

انقر فوق المكان الذي تريد تحريك المؤشر إليه.  
لإدخال مسافة، حرك المؤشر إلى نهاية النص، ثم انقر على <Space>.

حذف الأحرف

احذف باستخدام C. يؤدي الضغط مع الاستمرار على C إلى حذف جميع الأحرف.

وضع الإدخال: <12>	وضع الإدخال: <a>	وضع الإدخال: <A>	
1	/ _ . @		①
2	abc	ABC	②
3	def	DEF	③
4	ghi	GHI	④
5	jkl	JKL	⑤
6	mno	MNO	⑥
7	pqrs	PQRS	⑦
8	tuv	TUV	⑧
9	wxyz	WXYZ	⑨
0	(غير متاح)		⑩
(غير متاح)	! " # \$ % & ' ( ) * + , - . / : ; < > ? [ \ ] ^ _ ` {   } ~	(مسافة)	#

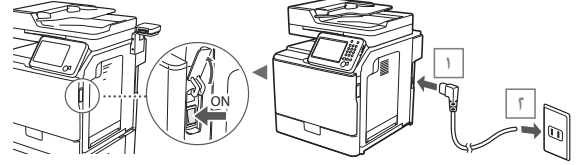
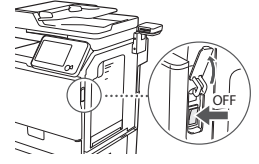

لا تقم بتوصيل كبل USB في هذا الوقت. وقم بتوصيله عند تثبيت البرامج.

### تحديد الإعدادات الأولية

اتباع التعليمات التي تظهر على الشاشة لضبط اللغة والمنطقة والتاريخ والوقت. للحصول على تفاصيل حول التنقل عبر القائمة وكيفية إدخال الأرقام، راجع "التنقل عبر القائمة وطريقة إدخال النص" (ص. 274). يمكنك أيضًا تحديد ما إذا كنت ترغب في تصحيح الألوان. للتعرف على تفاصيل تصحيح الألوان، انظر الدليل الإلكتروني.

الدليل الإلكتروني "الصيانة" ◀ "الحفاظ على جودة الطباعة وتحسينها" ▶  
"تصحيح التدرج"

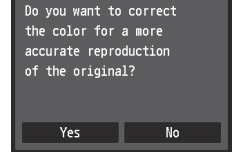
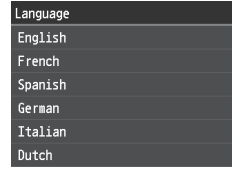
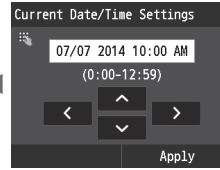

### ملاحظة

- حتى إذا قمت بتحديد <No> (لا) على آخر شاشة معروضة أعلاه، يكون بإمكانك بدء تصحيح الألوان وفقًا لما تراه مناسبًا لك. يرجى الرجوع إلى "تصحيح التدرج" في الدليل الإلكتروني.

### الاتصال من خلال شبكة LAN سلكية

يمكن توصيل الجهاز بالكمبيوتر من خلال موجه سلكي. استخدم كابلات شبكة LAN لتوصيل الجهاز بموجه سلكي (نقطة وصول).

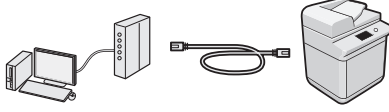

- ↑ تأكد من وجود منفذ متوفر في الموجه لتوصيل الجهاز بالكمبيوتر.
- ↑ يجب توافر كابل LAN مزدوج ملفوف من الفئة 5 أو أعلى.

### التوصيل عبر كابل USB

يمكن توصيل الجهاز بالكمبيوتر باستخدام كابل USB.

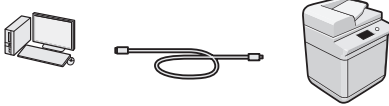

- ↑ تأكد من أن كابل USB الذي تستخدمه لديه العلامة التالية.



### الاتصال من خلال شبكة LAN سلكية

#### الفصل قبل الإعداد

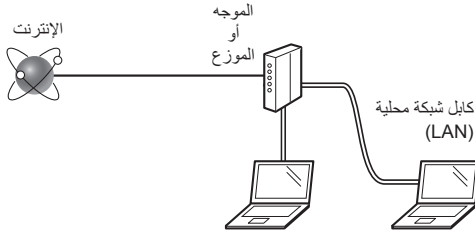

هل تم توصيل الكمبيوتر والموجه (أو الموزع) بشكل صحيح باستخدام كابل شبكة محلية (LAN)؟

لمزيد من المعلومات، انظر دليل الإرشادات الخاص بجهاز الشبكة الذي تستخدمه، أو اتصل بجهة تصنيع جهاز الشبكات.

هل تم الانتهاء من إعدادات الشبكة على الكمبيوتر؟

إذا لم يتم تكوين الكمبيوتر بشكل صحيح، فقد لا يمكن استخدام اتصال شبكة LAN السلكية حتى بعد استكمال الإعدادات التالية.

### ملاحظة

- عند الاتصال ببيئة شبكة ليست محمية بشكل آمن، فقد يتم الكشف عن معلوماتك الشخصية للجهات الخارجية. الرجاء توخي الحذر.
- إذا قمت بالاتصال من خلال شبكة LAN في المكتب، فيجب الاتصال بمسؤول الشبكة.

١ قم بتوصيل كابل الشبكة المحلية (LAN).

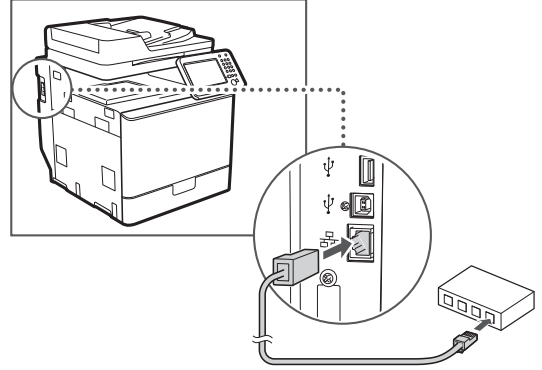

سيتم تكوين عنوان IP تلقائيًا خلال دقيقتين. إذا كنت تريد ضبط عنوان بروتوكول الإنترنت (IP) يدويًا، فانظر العناصر التالية.

⊕ الدليل الإلكتروني "الشبكة" ◀ "الاتصال بالشبكة" ◀ "تعيين عناوين IP"

٢ قم بتثبيت برنامج التشغيل والبرامج باستخدام User Software and Manuals DVD-ROM (قرص DVD يضم برامج المستخدم والأدلة).

⊕ راجع "للحصول على تفاصيل حول إجراءات التثبيت:" (ص.277).

⊕ تابع إلى "ضبط مقاس ونوع الورق" (ص.276).

قم بتوصيل كابل USB بعد تثبيت برامج تشغيل MF.

#### ملاحظة

- إذا قمت بتوصيل كابل USB قبل تثبيت برامج تشغيل MF، فارجع إلى دليل تثبيت برنامج التشغيل MF.

١ قم بتثبيت برنامج التشغيل والبرامج باستخدام User Software and Manuals DVD-ROM (قرص DVD يضم برامج المستخدم والأدلة).

⊕ راجع "للحصول على تفاصيل حول إجراءات التثبيت:" (ص.277).

٢ قم بتوصيل كابل USB.

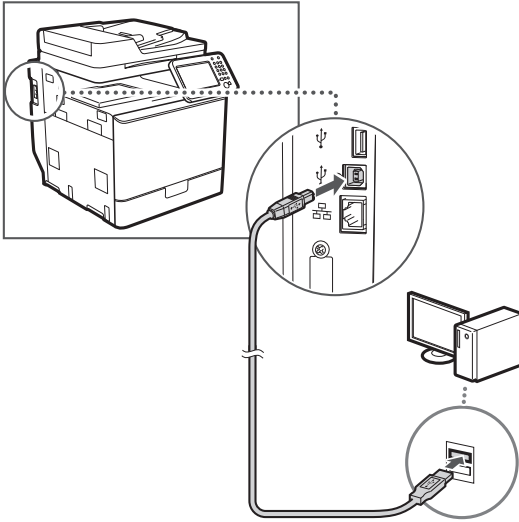

⊕ تابع إلى "ضبط مقاس ونوع الورق" (ص.276).

#### ضبط مقاس ونوع الورق

باتباع الإرشادات التي تظهر على الشاشة، اضبط حجم الورق ونوعه. للحصول على التفاصيل، انظر الدليل الإلكتروني.

⊕ الدليل الإلكتروني "العمليات الأساسية" ◀ "تحميل الورق" ◀ "تحديد حجم الورق ونوعه"

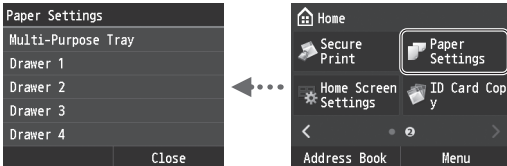

٣ اخرج من دليل إعداد الفاكس، ثم أعد تشغيل الجهاز.

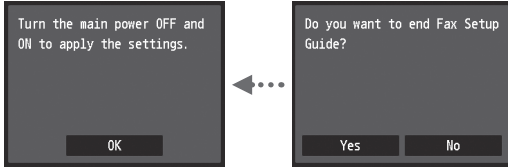

أوقف تشغيل الجهاز وانتظر لمدة ١٠ ثوانٍ على الأقل قبل تشغيله مرة أخرى. لا يتم اكتشاف أنواع خطوط الهاتف تلقائيًا. انظر الدليل الإلكتروني واضبط أحد خطوط الهاتف يدويًا.

- ◀ الدليل الإلكتروني "Setting Menu List" ◀ "Fax Settings" ◀ "Basic Settings" ◀ "Select Line Type"

١ حدد إعدادات الفاكس الأولية.

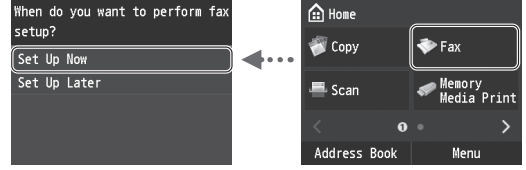

اتبع "دليل إعداد الفاكس" لتحديد رقم فاكس، واسم وحدة ووضع استلام. للحصول على مزيد من التفاصيل حول وضع الاستلام، انظر الدليل الإلكتروني.

- ◀ الدليل الإلكتروني "الفاكس" ◀ "تكوين الإعدادات الأولية لوظائف الفاكس" ◀ "تقرير وضع استلام الفاكس المطلوب استخدامه"

كيفية استخدام اسم المستخدم

عند إرسال المستندات، تتم طباعة معلومات المرسل التي قمت بتسجيلها على الورق لدى المستلم.

للحصول على تفاصيل حول إجراءات التثبيت:

قم بتثبيت برنامج التشغيل والبرامج باستخدام User Software and Manuals DVD-ROM (قرص DVD يضم برامج المستخدم والأدلة). للحصول على تفاصيل حول إجراءات التثبيت، انظر دليل تثبيت برنامج التشغيل MF.

† يمكنك أيضًا تنزيل برنامج التشغيل من موقع شركة Canon على الويب.

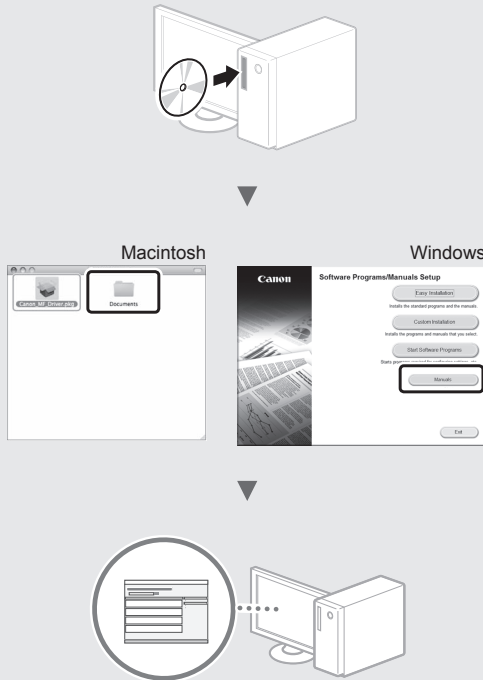

لمستخدمي نظام التشغيل Macintosh:

قد لا يشمل قرص DVD المرفق مع هذا الجهاز نظام تشغيل الطابعة الخاص بنظام التشغيل MacOS. يختلف هذا حسب وقت شرائك للجهاز. يرجى العثور على برنامج التشغيل المناسب وتنزيله على الصفحة الرئيسية لشركة Canon. للحصول على مزيد من المعلومات حول التثبيت أو استخدام برنامج التشغيل، راجع دليل تثبيت برنامج التشغيل MF المزود معه.

٢ توصيل كابل هاتف.

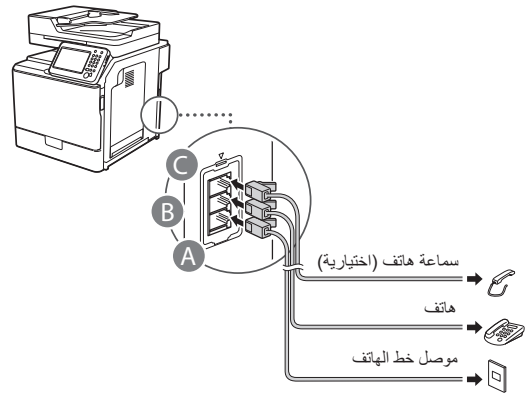

عند ظهور <Connect Telephone Line> (توصيل خط الهاتف) على الشاشة، قم بتوصيل كابل الهاتف مستعينًا بالرسم التوضيحي.

- ◀ الدليل الإلكتروني "الفاكس" ◀ "تكوين الإعدادات الأولية لوظائف الفاكس" ◀ "توصيل خط الهاتف"

عند تركيب سماعة الهاتف الاختيارية:

لمزيد من التفاصيل، انظر الدليل المرفق بسماعة الهاتف.

\* قد يتم إرفاق كابل الهاتف مع الجهاز، تبعًا لدولتك أو منطقتك.

يمكنك استخدام الوظائف المتعددة بهذا الجهاز. تمثل الوظائف التالية نظرة عامة على الوظائف الرئيسية التي يمكنك استخدامها بشكل منظم.

## النسخ

### نسخ مكبرة/مصغرة

يمكنك تكبير المستندات ذات الحجم القياسي أو تصغيرها لطباعتها على ورق ذي حجم قياسي أو تحديد نسبة النسخ في شكل نسبة مئوية.

### النسخ على الوجهين

يمكنك نسخ مستندات ذات وجه واحد على كلا وجهي الورقة.

### الترتيب

يمكنك فرز النسخ إلى مجموعات مرتبة بترتيب الصفحات.

### تخطيط مصغر

يمكنك تصغير العديد من المستندات لنسخها على ورقة واحدة.

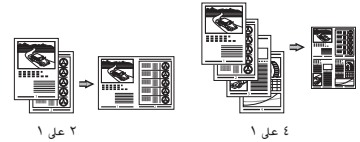

### نسخ بطاقات الهوية

يمكنك إنشاء نسخة لبطاقة ذات وجهين على وجه واحد من الورقة.

## الفاكس

### إرسال مستند من كمبيوتر مباشرةً (فاكس الكمبيوتر)

بالإضافة إلى الإرسال والاستلام العادي للفاكسات، يمكنك استخدام فاكس الكمبيوتر.

### الإرسال

يمكنك تسجيل وجهات الفاكس في دفتر العناوين. ويمكنك تحديد الوجهات باستخدام طرق متعددة، الأمر الذي يتيح لك إمكانية إرسال المستندات بسرعة وسهولة.

- البحث عن الوجهة
- قائمة التفضيلات
- الاتصال المشفر
- مجموعة الوجهات
- ملف LDAP
- تحديد من محفوظات الإرسال
- الإرسال المتسلسل

## الاستلام

### • الاستلام في الذاكرة

يمكنك تخزين المستندات المستلمة في الذاكرة. يمكنك طباعة المستندات المخزنة في أي وقت وإذا لم تكن في حاجة إليها، فيمكنك حذفها.



### • الاستلام عن بُعد

في حالة توصيل هاتف خارجي، يمكنك التبديل إلى وضع استلام الفاكس على الفور من خلال طلب رقم المعرف لاستلام الفاكس باستخدام أزرار الطلب الخاصة بالهاتف أثناء أية مكالمات هاتفية.

## الطباعة

### طباعة مكبرة/مصغرة

### الطباعة على الوجهين

### تخطيط مصغر

يمكنك تصغير العديد من المستندات لطباعتها على ورقة واحدة.

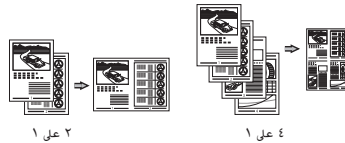

### طباعة الكتيبات

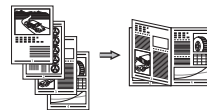

### طباعة الملصقات

### طباعة العلامات المائية

### عرض معاينة قبل الطباعة

### تحديد "ملف تعريف"

## إعدادات الشبكة

يأتي هذا الجهاز مزودًا بواجهة شبكة يمكنك من خلالها إنشاء بيئة شبكة بسهولة. يمكنك طباعة مستند، واستخدام فاكس الكمبيوتر، واستخدام المسح الضوئي عبر الشبكة من جميع أجهزة الكمبيوتر المتصلة بالجهاز. ويدعم الجهاز زيادة كفاءة العمل كجهاز مشترك في المكتب.

## المسح الضوئي

### حفظ المستندات باستخدام لوحة تشغيل الجهاز



### حفظ المستندات باستخدام عمليات تشغيل من كمبيوتر

### • المسح الضوئي من أحد التطبيقات

### • المسح الضوئي باستخدام برنامج التشغيل \*WIA

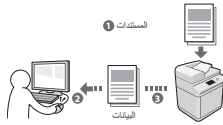

### الحفظ في ذاكرة USB

يمكنك حفظ المستندات المسوحة ضوئيًا في أي وحدة ذاكرة USB متصلة بالجهاز.

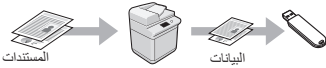

### إرسال المستندات المسوحة ضوئيًا عبر البريد الإلكتروني

يمكنك إرسال المستندات المسوحة ضوئيًا إلى تطبيق البريد الإلكتروني.

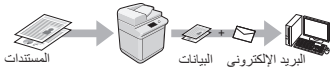

### إرسال المستندات المسوحة ضوئيًا إلى خادم ملف.

يمكنك إرسال المستندات المسوحة ضوئيًا إلى خادم ملف.

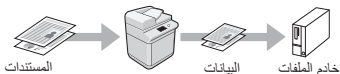

## Remote UI (واجهة المستخدم البعيدة)

يمكنك التعرف على حالة الجهاز من أجهزة الكمبيوتر الموجودة على الشبكة. يمكنك الوصول إلى الجهاز وإدارة المهام أو تحديد الإعدادات المتنوعة عبر الشبكة.

\* Windows XP/Vista/7/8.1 فقط

 Paper jammed.

Press [Next] to display the steps.

Next

في حالة ظهور الشاشة التالية، يشير ذلك إلى انحشار الورق في وحدة التغذية أو داخل الجهاز. أخرج المستند أو الورق المحشور من خلال اتباع الإجراء المعروض على الشاشة. لا يوضح هذا الدليل سوى المناطق التي ينحشر بها الورق. للحصول على تفاصيل حول كل وظيفة، انظر الدليل الإلكتروني.

ملاحظة

- تبعاً للجهاز، قد تختلف أرقام ادراج الورق.

وحدة التغذية

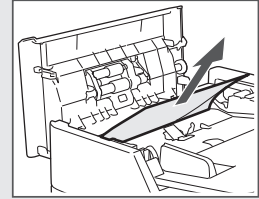
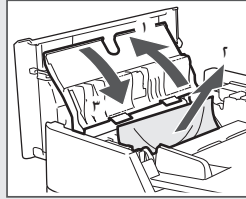
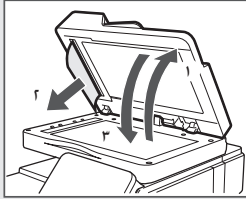

درج الورق ١

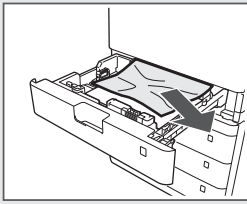

الجزء الداخلي من الجهاز

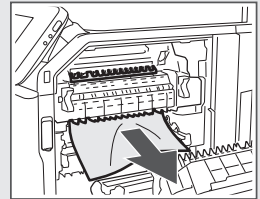
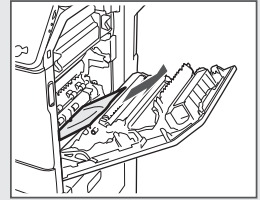

درج الورق ٢، ٣، و٤

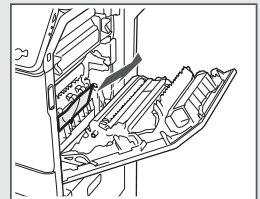
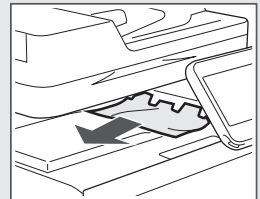
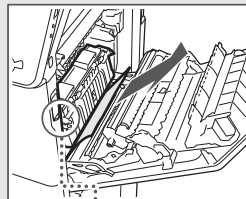
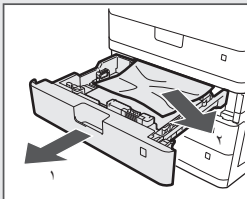
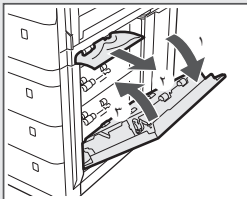

خرطوش الحبر قابلة للاستهلاك. عندما يوشك الحبر على النفاذ أو عندما ينفذ تمامًا أثناء إجراء المهمة، تظهر رسالة على الشاشة أو قد تقع المشاكل التالية. اتخذ الإجراء المناسب تبعًا لذلك.

### عند ظهور رسالة

عندما يوشك الحبر على النفاذ أثناء إجراء المهمة، تظهر رسالة على الشاشة.

الوصف والحلول	عند عرض الرسالة على الشاشة	الرسالة
قم بتحضير خرطوشة حبر جديدة خاصة باللون المعروض. ⊕ الدليل الإلكتروني "الملحق" ◀ "المواد الاستهلاكية"	عند الحاجة إلى استبدال خرطوشة الحبر قريبًا.	<Toner Color>* Toner Low (Replacement Not Yet Needed) (لون الحبر < * الحبر منخفض (الاستبدال ليس ضروريًا بعد))
استبدل الخرطوشة بأخرى جديدة. ⊕ الدليل الإلكتروني "كيفية استبدال خرطوشة الحبر"	عند انتهاء العمر الافتراضي لخرطوشة الحبر.	<Toner Color>* Replace Toner Cartridge. (لون الحبر < * استبدل خرطوشة الحبر)

\* سيظهر اللون الأسود أو الأصفر أو الأزرق السماوي في <لون الحبر>.

**تحذير**

يشير إلى تحذير يتعلق بالعمليات التي قد تؤدي إلى وفاة أو إصابة الأشخاص إذا لم يتم تنفيذها بشكل صحيح. لاستخدام الجهاز على نحو آمن، قم دومًا بمراجعة هذه التحذيرات.

**تنبيه**

للإشارة إلى التنبيهات المتعلقة بعمليات التشغيل التي قد تؤدي إلى إصابة الأفراد في حالة عدم تنفيذها بشكل صحيح. لاستخدام الجهاز على نحو آمن، قم دومًا بمراجعة هذه التنبيهات.

**هام**

يشير إلى متطلبات أو قيود خاصة بالتشغيل. احرص على قراءة هذه المعلومات بعناية لضمان التشغيل السليم للجهاز وتجنب تلف الجهاز أو الممتلكات.

**المفاتيح والأزرار المستخدمة في هذا الدليل**

الرموز وأسماء المفاتيح التالية ما هي إلا أمثلة قليلة لطريقة توضيح المفاتيح التي يتم الضغط عليها في هذا الدليل.

• مفاتيح لوحة التشغيل: [رمز المفتاح]

مثال: 

• الشاشة: <Specify destination> (تحديد وجهة)

• الأزرار والعناصر التي تظهر على شاشة الكمبيوتر: [Preferences] (تفضيلات)

**الرسومات التوضيحية والشاشات المستخدمة في هذا الدليل**

قد تختلف الرسومات التوضيحية والشاشات المستخدمة في هذا الدليل عن الجهاز الفعلي.

**تعليمات أمان مهمة**

الرجاء قراءة "تعليمات أمان مهمة" في هذا الدليل وفي الدليل الإلكتروني بالكامل قبل تشغيل الجهاز.

ونظرًا لأن هذه الإرشادات معدة خصيصًا للحيلولة دون إصابة المستخدم والأفراد الآخرين أو لتجنب تلف الممتلكات، فاحرص دائمًا على اتباع هذه الإرشادات ومتطلبات التشغيل.

الرجاء ملاحظة أنك ستكون مسؤولاً عن جميع الأضرار الناجمة عن عدم اتباع الإرشادات المذكورة هنا، في حالة استخدام الجهاز في أي أغراض أخرى بخلاف المخصصة له، أو إجراء إصلاحات أو تعديلات من قبل أي شخص بخلاف أي فني معتمد من شركة Canon.

**التثبيت**

**تحذير**

• لا تقم بتثبيت الجهاز في مكان بالقرب من مواد قابلة للاشتعال مثل منتجات تحتوي على الكحول أو سوائل تخفيف الدهان (النتن). حيث قد تؤدي ملامسة هذه المواد للأجزاء الداخلية من الجهاز إلى اشتعال هذه المواد مما قد يترتب عليه نشوب حريق أو تعرضك لصدمة كهربائية.

• لا تضع القلادات والأجسام المعدنية الأخرى أو الحاويات المملوءة بسائل فوق الجهاز. حيث قد تؤدي ملامسة الأجسام الخارجية للأجهزة الكهربائية بداخل الجهاز، إلى نشوب حريق أو التعرض لصدمة كهربائية. في حالة سقوط أي من هذه المواد داخل الجهاز، قم بإيقاف تشغيل الجهاز على الفور واتصل بموزع Canon المعتمد في منطقتك.

• لا تستخدم هذا الجهاز بالقرب من أي أجهزة طبية. حيث قد تتداخل موجات الراديو التي تنبعث من هذا الجهاز مع الأجهزة الطبية، مما قد يتسبب في حوادث خطيرة.

**تنبيه**

• لا تقم بتثبيت الجهاز في الأماكن التالية. فقد يؤدي القيام بذلك إلى حدوث إصابة جسدية أو نشوب حريق أو حدوث صدمة كهربائية.

- مكان غير مستقر
- مكان معرض للاهتزازات الشديدة
- مكان تكون فيه فتحات التهوية مغلقة (مكان شديد القرب من الجدران والسرير وبساط خشن وغيرها من الأجسام المشابهة)
- مكان رطب أو مليء بالغبير
- مكان معرض لأشعة الشمس المباشرة أو مكان خارجي
- مكان معرض لدرجات حرارة مرتفعة
- مكان قريب من مصادر اللهب المكشوفة
- مكان لا يوجد فيه نظام تهوية جيد

• على الرغم من انبعاث غاز الأوزون من الجهاز أثناء التشغيل، فلا يكون له أي تأثير على الجسم البشري. ومع ذلك، عند البدء في استخدام الجهاز لفترات زمنية طويلة، فيجب التأكد من وجود تهوية جيدة في مكان التثبيت.

• لا تقم بتوصيل كابلات غير معتمدة بهذا الجهاز. فقد يؤدي القيام بذلك إلى نشوب حريق أو حدوث صدمة كهربائية.

• قد لا تعمل الآلات المزودة بأقراص صلبة بشكل صحيح عند استخدامها على ارتفاعات عالية تبلغ حوالي ٣,٠٠٠ متر أو أكثر فوق سطح البحر.

**إمداد الطاقة**

**تحذير**

• استخدم فقط مصدر تيار كهربائي يتوافق مع متطلبات الجهد الكهربائي المحددة. قد يؤدي عدم القيام بذلك إلى نشوب حريق أو التعرض لصدمة كهربائية.

• يجب توصيل الجهاز بمقياس مأخذ مزود بوصلة تأريض باستخدام سلك التيار الكهربائي المزود.

• لا تستخدم أسلاك تيار كهربائي غير السلك المرفق، فقد يؤدي ذلك إلى نشوب حريق أو حدوث صدمة كهربائية.

• وسلك التيار الكهربائي المرفق معد للاستخدام مع هذا الجهاز. لا تقم بتوصيل سلك التيار الكهربائي بأجهزة أخرى.

• لا تقم بتعديل سلك التيار الكهربائي ولا تنبهه ولا سحبه بقوة مفرطة. لا تضع أجسامًا ثقيلة على سلك التيار الكهربائي. فقد يؤدي تلف سلك التيار الكهربائي إلى نشوب حريق أو حدوث صدمة كهربائية.

• لا تقم بتوصيل سلك الطاقة أو فصله وبداك بمبتلآن، فقد يؤدي ذلك إلى التعرض لصدمة كهربائية.

• لا تستخدم أسلاك التمديد أو مشترك تيار كهربائي متعدد المقابس مع هذا الجهاز. فقد يؤدي القيام بذلك إلى نشوب حريق أو حدوث صدمة كهربائية.

• لا تقم بلف سلك الطاقة أو ربطه بشكل معقود، فقد يؤدي ذلك إلى نشوب حريق أو حدوث صدمة كهربائية.

• قم بإدخال المقابس بالكامل بمأخذ التيار الكهربائي المتردد. قد يؤدي عدم القيام بذلك إلى نشوب حريق أو التعرض لصدمة كهربائية.

• افصل قابس الطاقة تمامًا عن مأخذ التيار الكهربائي في حالة حدوث العواصف الرعدية. قد يؤدي عدم القيام بذلك إلى نشوب حريق أو حدوث صدمة كهربائية أو تلف الجهاز.

**تنبيه**

• قم بتركيب هذا الجهاز بالقرب من منفذ التيار الكهربائي واترك مساحة كافية حول قابس التيار الكهربائي حتى يمكن نزعه بسهولة في حالات الطوارئ.

**التعامل**

**تحذير**

• لا تقم بتفكيك الجهاز أو تعديله. فهناك مكونات بداخل الجهاز ذات درجة حرارة وجهد مرتفع، والتي قد تؤدي إلى نشوب حريق أو التعرض لصدمة كهربائية.

• لا تسمح للأطفال بملامسة أسلاك التيار الكهربائي ولا الكابلات ولا الأجزاء الداخلية أو الكهربائية أو العبث بها. فقد يؤدي القيام بذلك إلى التعرض لإصابة جسدية خطيرة.

• الرجاء الاتصال بموزع Canon المعتمد في حالة صدور ضوضاء غير معتادة أو انبعاث رائحة غريبة أو خروج دخان أو حرارة شديدة من الجهاز. وقد يؤدي الاستمرار في استخدام الجهاز إلى نشوب حريق أو التعرض لصدمة كهربائية.

• لا تستخدم الرشايات القابلة للاشتعال بالقرب من الجهاز. في حالة ملامسة المواد القابلة للاشتعال للأجهزة الكهربائية بداخل الجهاز، فقد يؤدي ذلك إلى نشوب حريق أو التعرض لصدمة كهربائية.

- للحفاظ على سلامتك، الرجاء فصل سلك التيار الكهربائي في حالة عدم استخدام الجهاز لفترة زمنية طويلة.
- توخ الحذر عند فتح الأغطية أو علقها لتجنب إصابة يديك.
- أبعد يديك وملابسك عن الأسطوانات في منطقة الإخراج. إذا تعلقت الأسطوانات بيديك أو ملابسك، فقد يتسبب ذلك في التعرض لإصابة جسيمة.
- يكون الجزء الداخلي بالجهاز وفتحة الإخراج ساخنين جدًا أثناء استخدام الجهاز وبعد استخدامه مباشرة. تجنب ملامسة تلك المناطق لتجنب الإصابة بالحروق. وأيضًا، قد يكون الورق المطبوع ساخنًا عقب إخرجه مباشرة، لذلك يجب استخدام التنبيه عند استخدامه. قد يؤدي عدم القيام بذلك إلى الإصابة بحروق.

### اسم المنتج

تتطلب قواعد السلامة أن يكون اسم المنتج مسجلًا. في بعض المناطق التي يُباع فيها هذا المنتج، يمكن تسجيل الاسم (الأسماء) التالية بين قوسين ( ) بدلا من ذلك.

(F165900) imageRUNNER C1335IF

(F165900) imageRUNNER C1325IF

(F165900) imageRUNNER C1325iFC

### القيد القانونية على استخدام المنتج واستخدام الصور

قد يحظر القانون استخدام هذا المنتج في مسح مستندات معينة ضوئيًا أو طباعتها أو إعادة إنتاجها بأي وسيلة أخرى واستخدام مثل تلك الصور التي تم مسحها ضوئيًا أو طباعتها أو إعادة إنتاجها بأي وسيلة كانت من خلال هذا المنتج، وقد يرتبط على ذلك مسؤولية جنائية و/أو مدنية. وفيما يلي قائمة بهذه المستندات على سبيل المثال لا الحصر. هذه القائمة لغرض الإرشاد والتوجيه فقط. إذا كانت تسارك الشكوك حول شرعية استخدام المنتج لمسح مستندات معينة ضوئيًا أو طباعتها أو إعادة إنتاجها بأي وسيلة أخرى و/أو استخدام مثل تلك الصور التي يتم مسحها ضوئيًا أو طباعتها أو إعادة إنتاجها بأي وسيلة كانت، فينبغي عليك طلب الاستشارة مقدمًا من مستشارك القانوني ليتولى توجيهك.

- العملات الورقية
- الشيكات السياحية
- حوالات مالية
- طوابع المعونة الغذائية
- شهادات الإيداع
- جوازات السفر
- طوابع البريد (لاغية أو غير لاغية)
- أوراق الهجرة
- شارات أو شعارات التعريف
- طوابع الإيرادات الداخلية (لاغية أو غير لاغية)
- أوراق الخدمات أو الكمبيوترات
- السندات أو شهادات المديونية الأخرى
- الشيكات أو الحوالات الصادرة من الهيئات الحكومية
- شهادات ملكية الأسمه
- تراخيص المركبات وشهادات الملكية
- الأعمال/الأعمال الفنية المحمية بموجب حقوق الطبع والنشر دون الحصول على إذن صاحب حقوق الطبع والنشر

لقد تم بذل جهود مضنية للتأكد من خلو الأدلة الخاصة بالجهاز من الأخطاء المتعلقة بعدم الدقة والإسقاطات. ومع ذلك، وحيث أننا نطور منتجنا بصفة مستمرة، إذا أردت معرفة المواصفات الدقيقة، فيرجى الاتصال بشركة Canon.

### الصيانة والفحوصات

#### ⚠ تحذير

- أوقف تشغيل الجهاز وافصل سلك التيار الكهربائي من مأخذ الطاقة قبل التنظيف. قد يؤدي عدم القيام بذلك إلى نشوب حريق أو التعرض لصدمة كهربائية.
- افصل قابس التيار الكهربائي عن مأخذ التيار الكهربائي بانتظام، وقم بتنظيف المنطقة المحيطة بقاعدة الأسنان المعدنية لقابس التيار الكهربائي ومأخذ التيار الكهربائي باستخدام قطعة قماش جافة لإزالة كافة الأتربة والأساخ. وإذا كانت هذه المنطقة رطبة، فقد تتسبب الأتربة المتركمة في قصر الدائرة الكهربائية أو نشوب حريق.
- استخدم قطعة قماش رطبة لتنظيف الجهاز بعد عصرها بشكل جيد. بلل قطع قماش التنظيف بالماء فقط. لا تستخدم الكحول أو البنزين أو سوائل تخفيف الدهان (النتنر) أو المواد الأخرى القابلة للاشتعال. في حالة ملامسة تلك المواد للأجهزة الكهربائية بداخل الجهاز، فقد يؤدي ذلك إلى نشوب حريق أو التعرض لصدمة كهربائية.
- افحص سلك وقابس الطاقة بانتظام للتأكد من عدم تلفهما. افحص الجهاز للتحقق من عدم وجود صدأ أو انبعاج أو تصدعات أو خدوش أو خروج حرارة شديدة. فقد يؤدي استخدام جهاز لا تتم صيانته بشكل جيد إلى نشوب حريق أو التعرض لصدمة كهربائية.

### المواد الاستهلاكية

#### ⚠ تحذير

- لا تتخلص من خراطيش الحبر المستعملة بالقائنها في أسنة اللهب المكشوفة. فقد يؤدي ذلك إلى حدوث اشتعال، ويتسبب في الإصابة بحروق أو نشوب حريق.
- في حالة انسكاب الحبر أو تآثره عن غير قصد، فيجب مسح الحبر بالمنسكب بعناية باستخدام قطعة قماش رطبة وناعمة وتجنب استنشاق أي غبار للحبر. لا تستخدم مطلقًا المكنسة الكهربائية لتنظيف الحبر المنسكب. فقد يؤدي القيام بذلك إلى حدوث عطل في المكنسة الكهربائية أو يؤدي إلى انفجار الغبار بسبب تفريغ الكهرباء الاستاتيكية.

#### ⚠ تنبيه

- أبقِ خراطيش الحبر والمواد المستهلكة الأخرى بعيدًا عن متناول الأطفال. وفي حالة ابتلاع مسحوق الحبر، فيجب استشارة الطبيب أو مركز مراقبة السموم على الفور.
- لا تحاول فك خرطوشة الحبر. فقد يتناثر الحبر ويدخل إلى عينيك أو فمك. في حالة دخول الحبر إلى عينيك أو فمك، اغسله فورًا بماء بارد واستشر الطبيب.
- وفي حالة انسكاب الحبر من خرطوشة الحبر، فتجنب استنشاقه أو السماح له بلمس جلدك. في حالة ملامسة الحبر لبشرتك، اغسلها بالصابون على الفور. في حالة استنشاق الحبر أو التهاب الجلد جراء ملامسة الحبر، فيجب استشارة الطبيب أو مركز مراقبة السموم على الفور.

### أخرى

#### ⚠ تحذير

- إذا كنت تستخدم جهاز تنظيم ضربات القلب:
- يولد هذا الجهاز مجالًا مغناطيسيًا منخفض المستوى. وإذا كنت تشعر بأي أعراض غير طبيعية في جسمك أثناء استخدام هذا الجهاز، فالرجاء الابتعاد عن هذا الجهاز واستشارة الطبيب على الفور.





---

**CANON INC.**

30-2, Shimomaruko 3-chome, Ohta-ku, Tokyo 146-8501, Japan

**CANON U.S.A., INC.**

One Canon Park, Melville, NY 11747, U.S.A.

**CANON CANADA INC.**

8000 Mississauga Road Brampton ON L6Y 5Z7, Canada

**CANON EUROPA N.V.**

Bovenkerkerweg 59, 1185 XB Amstelveen, The Netherlands

(See <http://www.canon-europe.com/> for details on your regional dealer)

**CANON AUSTRALIA PTY. LTD**

Building A, The Park Estate, 5 Talavera Road, Macquarie Park, NSW 2113, Australia

**CANON CHINA CO., LTD**

2F Jinbao Building No.89 Jinbao Street, Dongcheng District, Beijing 100005, China

**CANON SINGAPORE PTE. LTD.**

1 Fusionopolis Place, #15-10, Galaxis, Singapore 138522

Printed on non-chlorine bleached paper.  
Gedruckt auf chlorfrei gebleichtem Papier.

